





**SOFTTEESPORTS**  
TRAINING CLUB



SOFTTEESPORTS



# ÍNDICE

---

## 01. BALONES

Página 7

## 02. PELOTAS

Página 43

## 03. COMPLEMENTOS DE BALONES

Página 49

## 04. ÁRBITRO

Página 59

## 05. BÁSICOS DE ENTRENADOR

Página 65

## 06. CRONOMETRAJE Y CONTROL

Página 75

## 07. ENTRENAMIENTO

Página 81

## 08. PSICOMOTRICIDAD

Página 101

## 09. FOAM

Página 127

## 10. GUARDERÍA

Página 135

## 11. FITNESS

Página 139

## 12. TODO PARA EL DEPORTISTA

Página 183

## 13. PROTECCIONES DEPORTIVAS

Página 197

## 14. PORTAMATERIAL

Página 205

## 15. JUEGOS

Página 221

## 16. ATLETISMO

Página 237

## 17. BÉISBOL

Página 247

## 18. DEPORTES ALTERNATIVOS

Página 253

## 19. DEPORTES DE COMBATE

Página 267

## 20. DEPORTES DE RAQUETA

Página 275

## 21. HOCKEY

Página 325

## 22. NATACIÓN

Página 329

## 23. RÍTMICA

Página 371

## 24. OUTDOOR

Página 377

## 25. BÁSICOS DE TEXTIL

Página 381

## 26. SQUBA

Página 395

# EQUIPAMIENTO

---

## 27. BALONCESTO

Página 401

## 28. FÚTBOL SALA - BALONMANO

Página 429

## 29. FÚTBOL 11 Y 7

Página 441

## 30. BANQUILLOS

Página 457

## 31. TENIS

Página 461

## 32. PÁDEL

Página 469

## 33. VOLEIBOL

Página 475

## 34. OTROS DEPORTES

Página 485

## 35. REDES

Página 489

## 36. GIMNASIO

Página 505

## 37. COLCHONETAS

Página 511

## 38. VESTUARIOS

Página 523



# NUESTRA HISTORIA

## ¿QUIÉNES SOMOS?

Somos el mayor distribuidor de material deportivo del territorio nacional. Llevamos más de 25 años creciendo de la mano de los profesionales del sector. Juntos compartimos un objetivo común, que nuestros productos lleguen, cada día, a más personas y ayudar así a que la cultura deportiva crezca. Para ello Jim Sports se vuelve principalmente con el deporte base, la cuna de todos aquellos que batan récords.



## ¿DE DÓNDE VENIMOS?

La idea nace en 70 m<sup>2</sup>, lo que medía el garaje de la casa de los padres de su fundador. La aventura comienza hace más de dos décadas, cuando Jesús Manuel "Jim" Graña decidió comprar un contenedor de balones de baloncesto, esta fue la primera referencia de la empresa.

Poco a poco la compañía fue creciendo hasta alcanzar ser un referente en el sector, contando actualmente con más de 17.000 referencias que forman el mayor inventario deportivo del país. Todas ellas almacenadas en Pales de Rol. La compañía sigue creciendo y expandiéndose en la actualidad por 42 países y 5 continentes, teniendo siempre presente que tener el producto es la única manera de poder garantizar un buen servicio.

**Porque todos los grandes, algún día fueron pequeños...**

# NUESTRO EQUIPO



LOGÍSTICA



ADMINISTRACIÓN



COMUNICACIÓN



COMERCIAL



ATENCIÓN AL  
CLIENTE



DESARROLLO  
TECNOLÓGICO



IMPORTACIÓN



## ATENCIÓN AL CLIENTE

Horario de oficina ininterrumpido desde las 9:00 a las 20:00h.

Puedes contactar con nosotros en:



+34 982 286 100



[jimspports.com](http://jimspports.com)



[ventas@jimspports.com](mailto:ventas@jimspports.com)

Puedes tramitar tus pedidos en tiempo real a través de nuestra plataforma web desde la zona de clientes.\*

(\*) Este servicio requiere que estés dado de alta para poder acceder al mismo. Si no lo estás, solicítalo enviando un email al departamento de atención al cliente [info@jimspports.com](mailto:info@jimspports.com) o solicitándolo a cualquiera de nuestros comerciales.

## TU OPINIÓN IMPORTA

Escanea el QR para acceder a una encuesta de valoración sobre nuestros servicios



# NUESTRO ALMACÉN

En 3im Sports, desde hace años, hemos invertido en aumentar la capacidad logística y de almacenaje de las instalaciones en la sede central de Pallas de Bai (Lugo). El objetivo de esto es poder ofrecer un servicio eficiente y de calidad para cada cliente.

Para seguir, cubrir las necesidades de los clientes, y para la propia organización interna, apostamos por un servicio totalmente automatizado y digitalizado, capaz de conectar al 100% al propio con el WMS, un software de gestión de almacén. Además, este sistema permite a nuestros clientes conocer el stock en tiempo real desde la intranet, así como obtener información de futuras llegadas de mercancía o ver el estado de su pedido en tiempo real.

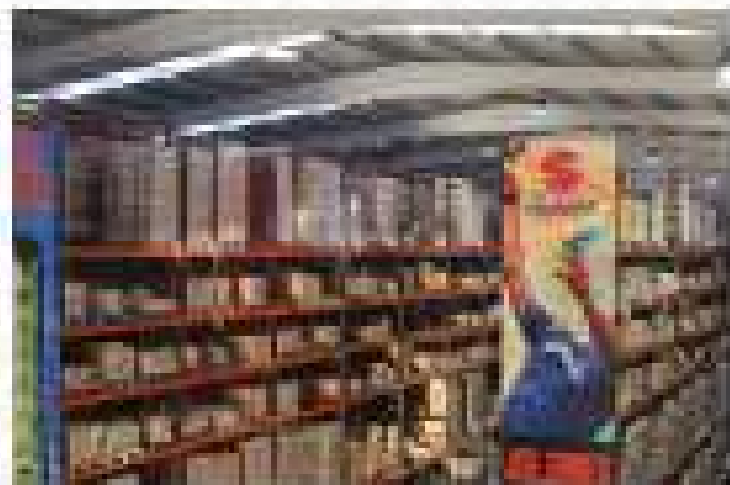

# NUESTROS VALORES

## CALIDAD

El Grupo Jim Sports ha diseñado un itinerario empresarial cuyos pilares se asientan en un compromiso firme con la calidad. Fruto de ello, la Organización Internacional de Normalización ha certificado su actividad con las distinciones ISO 9001 e ISO 14001, que acreditan el compromiso con la calidad empresarial y medioambiental.



## POLÍTICA MEDIOAMBIENTAL SOSTENIBLE

En los últimos años, Grupo Jim Sports ha apostado fuerte por la política sostenible en sus instalaciones para reducir al máximo el impacto medioambiental de su actividad. La instalación de células fotovoltaicas o la elaboración de etiquetas con material reciclado son alguna de las medidas adoptadas. **Hemos conseguido reducir nuestras emisiones de gases de efecto invernadero en un 35% globalmente en nuestras operaciones desde el año 2019.**

Pasando por las energías renovables hasta llegar al transporte, siempre trabajamos para conseguir cambios positivos que provoquen un antes y un después en el mundo.



# NUESTROS VALORES

## RESPECTO, ÉTICA Y PERSONALIDAD EMPRESARIAL

El Grupo Jim Sports trabaja y se esfuerza por colaborar en la creación de un universo empresarial más justo y sostenible. Es por ello que se ha renovado el compromiso con el Pacto Mundial de la ONU.

## CONCIENCIA SOLIDARIA

A fin de articular un canal de ayuda y solidaridad, Jim Sports ha creado la **Fundación HBL**, destinada a la cooperación con el desarrollo deportivo, alimenticio y educativo de los más pequeños en países de Sudamérica. Además, existe una colaboración estable con entidades como Cruz Roja, Cáritas o Médicos sin Fronteras.



## EL DEPORTE COMO ESTILO DE VIDA

Además de fomentar el deporte entre todos los trabajadores de la empresa, apoyamos múltiples eventos y proyectos deportivos. Ante esto, en 2019 se inauguraba SofteeSports Training Club, un gimnasio dónde tanto trabajadores como vecinos pueden entrenar libremente o acudir a actividades dirigidas.







**BALONES**  
BALLS - BALLONS

## BALÓN SOFTEE BRONCO LIMITED EDITION

Ref. 80673

Cuero sintético Korean Ducksung. Cosido a mano. Gran durabilidad. Alta calidad garantizada. 30 paneles.

[ENG] SOFTEE BRONCO LIMITED EDITION BALL: Korean Ducksung synthetic leather. Hand sewn. Great durability. High quality guaranteed. 30 panels. *Material: Synthetic leather. Measures: Sizes: 4, 5, 62, Indoor and Cherubim. Use: Collective. Sport: Football 7, 11, 62, Indoor and Cherubim.*

[FR] BALLON SOFTEE BRONCO ÉDITION LIMITÉE: Cuir synthétique coréen Ducksung. Cousu à main. Grande durabilité. Haute qualité garantie. 30 panneaux. *Matière: Cuir synthétique. Mesures: Tailles: 4, 5, 62, Indoor et Chérubin. Usage: Collectif. Sport: Football 7, 11, 62, Indoor et Chérubin.*

### CARACTERÍSTICAS TÉCNICAS

Material	Cuero sintético
Medidas	Tallas: 4, 5, 62, Indoor y Querubín
Uso	Colectivo
Deporte	Fútbol 7, 11, Sala, Indoor y Querubín

### CÓDIGO DE COLORES



Color azul disponible en fútbol 7, 11 y sala 62.



Color amarillo flúor disponible en fútbol 7, 11 y sala 62.



Color rojo disponible en fútbol 7, 11 y sala 62.



Color oro disponible en fútbol 7, 11, sala 62, indoor y querubín.



Color plata disponible en fútbol 7, 11, sala 62, indoor y querubín.

## BALÓN FÚTBOL HÍBRIDO SOFTEE LIVERPOOL

Ref. 99290

Tecnología híbrida, súpersoft. Capa exterior texturizada con capas interiores de foam de alta calidad. Costuras no aparentes, selladas. Cámara balanceada y reforzada con hilo devanado. 16 paneles. Uso profesional. Fútbol 11.

[ENG] SOFTEE LIVERPOOL HYBRID SOCCER BALL: Hybrid technology, super soft. Textured outer layer with inner layers of high quality foam. Non-apparent seams, sealed. Balanced chamber reinforced with wound wire. 16 panels. Professional use. Material: Polyurethane. Measures: Size: 5. Use: Collective. Sport: Football 11.

[FR] BALLON DE FOOTBALL HYBRIDE SOFTEE LIVERPOOL: Technologie hybride, super douce. Couche extérieure texturée avec couches intérieures en mousse de haute qualité. Coutures non apparentes, scellées. Chambre équilibrée renforcée par du fil enroulé. Usage professionnel. 16 panneaux. Matière: Polyuréthane. Mesures: Taille: 5. Usage: Collectif. Sport: Football 11.

### CARACTERÍSTICAS TÉCNICAS

Material	Poliuretano
Medidas	Talla 5
Uso	Colectivo
Deporte	Fútbol 11



Fútbol 11

## BALÓN FÚTBOL 11 SOFTEE THUNDER

Ref. A000476

El balón Thunder está fabricado en TPU de 2,5mm es una opción de alta calidad. Cosido a máquina. 32 paneles.

[ENG] SOFTEE THUNDER SOCCER BALL: The Thunder ball is made of 2.5mm TPU and is a high quality option. Machine stitched. 32 panels. Material: TPU leather. Measures: Sizes: 5, 4 and sala 62. Use: Collective. Sport: Football 7, 11 and sala.

[FR] BALLON DE FOOTBALL SOFTEE THUNDER: Le ballon Thunder est fabriqué en TPU de 2,5 mm et constitue une option de haute qualité. Cousu à la machine. 32 panneaux. Matière: Cuir TPU. Mesures: Taille: 5, 4 et Salle 62. Usage: Collectif. Sport: Football 7, 11 et Salle 62.

### CARACTERÍSTICAS TÉCNICAS

Material	Cuero TPU
Medidas	Talla 5, 4 y Sala 62
Uso	Colectivo
Deporte	Fútbol 11, 7 y Sala

### CÓDIGO DE COLORES



A08 A93



Fútbol 11

## BALÓN SOFTEE EGON

Ref. 25472

Balón fabricado en PVC de 5 capas. Cosido a máquina. Acabado rugoso para conseguir unos mejores efectos en el golpeo y una mayor durabilidad en superficies de césped natural y artificial. 32 paneles.

[ENG] SOFTEE EGON SOCCER BALL: Ball made of 5-layer PVC. Machine stitched. Rough finish for better spin and durability on natural and artificial turf surfaces. 32 panels. Material: TPU leather. Measures: Size: 5. Use: Collective. Sport: Football 7 and 11.

[FR] BALLON DE FOOTBALL SOFTEE EGON: Ballon en PVC 5 couches. Cousu à machine. Finition rugueuse pour une meilleure rotation et durabilité sur les surfaces en gazon naturel et artificiel. 32 panneaux. Matière: Cuir TPU. Mesures: Taille: 5. Usage: Collectif. Sport: Football 7 et 11.

### CARACTERÍSTICAS TÉCNICAS

Material	Cuero TPU
Medidas	Talla 5 y 4
Uso	Colectivo
Deporte	Fútbol 11 y 7

**USO RECREATIVO**  
No se aplica la garantía en caso de uso intensivo del mismo



Fútbol 11



Fútbol 7



## BALÓN FÚTBOL HÍBRIDO SOFTEE MAX

Ref. 80674

Tecnología híbrida, súpersoft. Capa exterior texturizada con capas interiores de foam de alta calidad. Costuras no aparentes, selladas. Cámara balanceada y reforzada con hilo devanado. 32 paneles. Uso profesional.

[ENG] SOCCER BALL HYBRID SOFTEE MAX: Hybrid technology, supersoft. Textured outer layer with inner layers of high quality foam. Seams not apparent, sealed. Balanced chamber and reinforced with winded thread. Professional use. 32 panels. Material: Natural leather. Measures: Sizes: 4, 5 and 62. Use: Collective. Sport: Football 11, 7 and 62.

[FR] BALLON FOOTBALL HYBRIDE SOFTEE MAX: Technologie hybride, supersoft. Couche extérieure texturée avec des couches intérieures de foam de haute qualité. Coutures non apparentes, scellées. Chambre équilibrée et renforcée avec du fil enroulé. Usage professionnel. 32 panneaux. Matière: Polyuréthane. Mesures: Tailles: 4,5 et 62. Usage: Collectif. Sport: Football 11, 7 et 62.

### CÓDIGO DE COLORES



A37 A75 A76 B06 B63

### CARACTERÍSTICAS TÉCNICAS

Material	Poliuretano
Medidas	Talla 4, 5 y 62
Uso	Colectivo
Deporte	Fútbol 11, 7 y Sala 62



Fútbol 11



Fútbol 7



Fútbol Sala

## BALÓN FÚTBOL GALAXY

Ref. 0000505 (Fútbol 11) - 0000506 (Fútbol 7) - 0000507 (Sala)

El balón de fútbol fabricado en PU shine de 1,2mm es una opción de alta calidad. Con laminación de foam EVA y 32 paneles, proporciona un excelente control y suavidad al toque. Ideal para jugadores que buscan rendimiento y precisión en el juego.

[ENG] SOCCER BALL GALAXY SOFTEE: The football made of 1,2mm PU shine is a high quality option. With EVA foam lamination and 32 panels, it provides excellent control and soft touch. Ideal for players looking for performance and precision in the game. Material: PU. Measures: Sizes: 4, 5 and 62. Use: Collective. Sport: Football 11, 7 and 62.

[FR] BALLON FOOTBALL GALAXY SOFTEE: 32 panneaux. Le ballon de football en PU brillant de 1,2mm est une option de haute qualité. Avec une stratification en mousse EVA et 32 panneaux, il offre un excellent contrôle et un toucher doux. Idéal pour les joueurs à la recherche de performance et de précision dans le jeu. Matière: PU. Mesures: Tailles: 4,5 et 62. Usage: Collectif. Sport: Football 11, 7 et 62.

### CARACTERÍSTICAS TÉCNICAS

Material	PU
Medidas	Tallas 5, 4 y Sala
Uso	Colectivo
Deporte	Fútbol 11, 7 y Sala 62



Fútbol 11



Fútbol 7



Fútbol Sala

## BALÓN FÚTBOL SOFTEE "INTER"

Ref. 80675

Caucho waterproof, válvula butílica. Uso recreacional.

[ENG] SOCCER BALL SOFTEE "INTER": Waterproof rubber, butyl valve. Recreational use. Material: Rubber. Measures: Sizes: 4 and 5. Use: Collective. Sport: Football 11 and 7.

[FR] BALLON FOOTBALL SOFTEE "INTER": Caoutchouc imperméable, valve en butyle. Utilisation récréative. Matière: Caoutchouc. Mesures: Tailles: 4 et 5. Usage: Collectif. Sport: Football 11 et 7.

CARACTERÍSTICAS TÉCNICAS	
Material	Caucho
Medidas	Tallas 4 y 5
Uso	Colectivo
Deporte	Fútbol 11 y 7

### USO RECREATIVO

No se aplica la garantía en caso de uso intensivo del mismo



Fútbol 11

Fútbol 7

## BALÓN FÚTBOL 11 SOFTEE TRIDENTE

Ref. 0013474

Balón fabricado en cuero TPU con 4 capas. Tecnología híbrida; cosido a máquina con refuerzo en adhesivo para una mayor durabilidad. Capa de foam interior para un mejor tacto de balón. 32 paneles.

[ENG] SOCCER BALL 11 SOFTEE TRIDENTE: Ball made of TPU leather with 4 layers. Hybrid technology; machine stitched with adhesive reinforcement for durability. Inner foam layer for better ball feel. 32 panels.

[FR] BALLON FOOTBALL 11 SOFTEE TRIDENTE: Ballon en cuir TPU à 4 couches. Technologie hybride; couture à la machine avec renforcement adhésif pour la durabilité. Couche de mousse intérieure pour un meilleur toucher du ballon. 32 panneaux. Matière: Cuir TPU. Mesures: Taille: 5. Usage: Collectif. Sport: Football.

CARACTERÍSTICAS TÉCNICAS	
Material	Cuero TPU
Medidas	Talla 5
Uso	Colectivo
Deporte	Fútbol 11



## BALÓN FÚTBOL SOFTEE ZAFIRO

Ref. A000477

El balón Zafiro está fabricado en TPU de 2,5mm es una opción de alta calidad. Cosido a máquina. Acabado rugoso para conseguir unos mejores efectos en el golpeo y una mayor durabilidad en diferentes superficies. 32 paneles.

[ENG] SOCCER BALL SOFTEE ZAFIRO: The Zafiro ball is made of 2,5mm TPU and is a high quality option. Machine stitched. Rough finish for better spin and durability on different surfaces. 32 panels. Material: TPU leather. Measures: Sizes: 5, 4 and sala 62. Use: Collective. Sport: Football 11, 7 and sala 62.

[FR] BALLON FOOTBALL 11 SOFTEE ZAFIRO: Le ballon Zafiro est fabriqué en TPU de 2,5mm et constitue une option de haute qualité. Cousu à la machine. Finition rugueuse pour une meilleure rotation et une meilleure durabilité sur différentes surfaces. 32 panneaux. Matière: Cuir TPU. Mesures: Tailles: 5, 4 et salle 62. Usage: Collectif. Sport: Football 11, 7 et Salle 62.

CARACTERÍSTICAS TÉCNICAS	
Material	Cuero TPU
Medidas	Tallas: 5, 4 y sala 62
Uso	Colectivo
Deporte	Fútbol 11, 7 y Sala 62



Fútbol 11



Fútbol 7



Fútbol Sala

## BALÓN FÚTBOL 11 SOFTEE 'VINTAGE'

Ref. 0000148

Piel natural efecto envejecido. 18 paneles. Cosido a mano

[ENG] SOCCER BALL 11 SOFTEE 'VINTAGE': Natural skin aged effect. 18 panels. Hand-sewn. Material: Natural leather. Measures: Size: 5. Use: Collective. Sport: Soccer.

[FR] BALLON FOOTBALL 11 SOFTEE 'VINTAGE': Peau naturel d'effet vieilli. 18 panneaux. Cousu à main. Matière: Cuir naturel. Mesures: Taille: 5. Usage: Collectif. Sport: Football.

### CARACTERÍSTICAS TÉCNICAS

Material	Piel natural
Medidas	Talla 5
Uso	Colectivo
Deporte	Fútbol 11



## BALÓN FÚTBOL SALA SOFTEE PRIME HÍBRIDO

Ref. 80476

Balón fabricado en cuero TPU de 5 capas para una mayor durabilidad. Tecnología híbrida. Cuenta con costuras reforzadas mediante adhesivo compactante que le proporciona un gran rendimiento, incluso en pavimentos abrasivos.

[ENG] SOCCER BALL SALA SOFTEE PRIME HYBRID: Ball made of 5-layer TPU leather for greater durability. Hybrid technology. It has reinforced seams with compacting adhesive that provides a great performance, even on abrasive pavements. Material: TPU leather. Measures: Sala 62. Use: Collective. Sport: Football sala.

[FR] BALLON FUTSAL SOFTEE PRIME HYBRIDE: Ballon en cuir TPU 5 couches pour une plus grande durabilité. Technologie hybride. Les coutures sont renforcées par un adhésif compact qui offre de grandes performances, même sur les chaussées abrasives. Matière: Cuir TPU. Mesures: Salle 62. Usage: Collectif. Sport: Football en salle.

### CARACTERÍSTICAS TÉCNICAS

Material	Cuero TPU
Medidas	Sala 62
Uso	Colectivo
Deporte	Fútbol sala



## BALÓN FÚTBOL SALA SOFTEE 'SPIDER' LIMITED EDITION

Ref. 80474

Cosido a mano. Cuero sintético "Korean Ducksung". Capa exterior microfibras. 32 paneles.

[ENG] FUTSAL BALL SOFTEE 'SPIDER' LIMITED EDITION: Hand sewn. Synthetic leather "Korean Ducksung". External layer microfilaments. 32 panels. Material: Synthetic leather. Measures: Sizes: 54, 58, 60 and 62. Use: Collective. Sport: Football sala.

[FR] BALLON FUTSAL SOFTEE 'SPIDER' LIMITED EDITION: Cousu à main. Cuir synthétique "Korean Ducksung". Couche externe de microfilaments. 32 panneaux. Matière: Cuir synthétique. Mesures: Tailles: 54, 58, 60 et 62. Usage: Collectif. Sport: Football en salle.

### CARACTERÍSTICAS TÉCNICAS

Material	Cuero sintético
Medidas	Tallas 54, 58, 60 y 62
Uso	Colectivo
Deporte	Fútbol Sala



Sala 54

Sala 58

Sala 60

Sala 62

## BALÓN BALONCESTO SOFTEE 'NYLON'

Ref. 80477

Interior compuesto de nylon superwound. Superficie granulada antideslizante. Gran duración. Color único.

[ENG] BASKETBALL BALL SOFTEE 'NYLON': Nylon superwound. Non-slip granulated surface. Long duration. Unique color. Material: Nylon superwound. Measures: Sizes: 7, 6, 5, 4 and 3. Use: Collective. Sport: Basketball.

[FR] BALLON BASKET SOFTEE 'NYLON': Nylon superwound. Surface granulée antidérapante. Longue durée. Couleur unique. Matière: Nylon superwound. Mesures: Taille: 7, 6, 5, 4 et 3. Usage: Collectif. Sport: Basketball.

### CARACTERÍSTICAS TÉCNICAS

Material	Nylon superwound
Medidas	Tallas: 7, 6, 5, 4 y 3
Uso	Colectivo
Deporte	Baloncesto



Talla 7

Talla 6



Talla 5

Talla 4

Talla 3

## BALÓN BALONCESTO NYLON SOFTEE JUMP

Ref. 80683

Nylon superwound de gran duración. Superficie con granulado antideslizante. Exterior caucho. Interior cámara con hilado de poliéster.

[ENG] BASKETBALL BALL NYLON SOFTEE JUMP: Durable superwound nylon. Non-slip grained surface. Rubber material with polyester thread winding bladder. Material: Nylon superwound. Measures: Sizes: 7, 6 and 5. Use: Collective. Sport: Basketball.

[FR] BALLON BASKET NYLON SOFTEE JUMP: Nylon superwound durable. Surface GRANULÉE antidérapante. Extérieur en caoutchouc. Chambre intérieure en fil de polyester. Matière: Nylon superwound. Mesures: Taille: 7, 6 et 5. Usage: Collectif. Sport: Basketball.

### CARACTERÍSTICAS TÉCNICAS

Material	Nylon superwound
Medidas	Tallas: 7, 6 y 5
Uso	Colectivo
Deporte	Baloncesto



Talla 7

Talla 6

Talla 5

## BALÓN BALONCESTO SOFTEE NYLON HARLEM

Ref. 80485

Nylon superwound. Superficie granulada antideslizante. Gran duración.

[ENG] BASKETBALL BALL SOFTEE NYLON HARLEM: Nylon superwound. Non-slip granulated surface. Long duration. Material: Nylon superwound. Measures: Sizes: 7 and 5. Use: Collective. Sport: Basketball.

[FR] BALLON BASKET SOFTEE NYLON HARLEM: Nylon superwound. Surface granulée antidérapante. Longue durée. Matière: Nylon superwound. Mesures: Taille: 7 et 5. Usage: Collectif. Sport: Basketball.

### CARACTERÍSTICAS TÉCNICAS

Material	Nylon superwound
Medidas	Tallas: 7 y 5
Uso	Colectivo
Deporte	Baloncesto



Talla 7

Talla 5

## BALÓN BALONCESTO NYLON SOFTEE ASTRA

Ref. 99283

Balón fabricado en nylon superwound. Interior cámara de caucho con hilado de poliamida. Exterior en caucho. Disponible en varias tallas.

[ENG] BASKETBALL BALL SOFTEE ASTRA: Ball made of superwound nylon. Inner rubber chamber with polyamide yarn. Rubber outer. Available in various sizes. Material: Nylon superwound. Measures: Sizes: 5, 6 and 7. Use: Collective. Sport: Basketball.

[FR] BALLON BASKETBALL SOFTEE ASTRA: Ballon en nylon superwound. Chambre intérieure en caoutchouc avec fil de polyamide. Extérieur en caoutchouc. Disponible en plusieurs tailles. Matière: Nylon superwound. Mesures: Taille: 5, 6 et 7. Usage: Collectif. Sport: Basketball.

### CARACTERÍSTICAS TÉCNICAS

Material	Nylon superwound
Medidas	Tallas: 7, 6 y 5
Uso	Colectivo
Deporte	Baloncesto



Talla 7



Talla 6



Talla 5



## BALÓN BALONCESTO MICROCELULAR SOFTEE SMART

Ref. 99281

Balón fabricado en caucho microcelular de alta calidad de ahí que sea mucho más fácil su agarre. Interior cámara de caucho con hilado de poliamida. Disponible en varias tallas.

[ENG] BASKETBALL BALL SOFTEE ASTRA: Ball made of high quality microcellular rubber which makes it much easier to grip. Inner rubber chamber with polyamide yarn. Available in various sizes. Material: Microcellular rubber. Measures: Sizes: 5, 6 and 7. Use: Collective. Sport: Basketball.

[FR] BALLON BASKETBALL SOFTEE ASTRA: Ballon en caoutchouc microcellulaire de haute qualité qui facilite la prise en main. Chambre intérieure en caoutchouc avec fil de polyamide. Disponible en plusieurs tailles. Matière: Caoutchouc microcellulaire. Mesures: Taille: 5, 6 et 7. Usage: Collectif. Sport: Basketball.

### CARACTERÍSTICAS TÉCNICAS

Material	Caucho microcelular
Medidas	Tallas: 7, 6 y 5
Uso	Colectivo
Deporte	Baloncesto



Talla 7



Talla 6



Talla 5

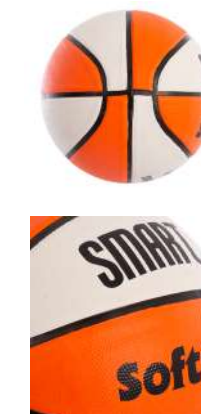



## BALÓN BALONCESTO SOFTEE NYLON MONSTER

Ref. 80486

Balón de basket 3x3 fabricado en nylon superwound con superficie granulada antideslizante. Gran duración.

[ENG] BASKETBALL BALL SOFTEE NYLON MONSTER: 3x3 basketball made of superwound nylon with non-slip granulated surface. Very durable. Material: Nylon superwound. Measures: Size: 6 - 3x3. Use: Collective. Sport: Basketball.

[FR] BALLON BASKET SOFTEE NYLON MONSTER 3X3: Basketball 3x3 fabriqué en nylon superwound avec surface granulée antidérapante. Très résistant. Matière: Nylon superwound. Mesures: Taille: 6 - 3x3. Usage: Collectif. Sport: Basketball.

### CARACTERÍSTICAS TÉCNICAS

Material	Nylon superwound
Medidas	Talla 6 - 3x3
Uso	Colectivo
Deporte	Baloncesto



## BALÓN BALONCESTO SOFTEE HAND

Ref. 80488

Balón fabricado en nylon superwound de gran duración con superficie granulada antideslizante. El diseño incluye manos dibujadas para aprendizaje de la colocación de las mismas. Ofrece la posibilidad de enseñar a tiradores diestros o zurdos.

[ENG] SOFTEE HAND BASKETBALL BALL: Made of long-lasting superwound nylon with non-slip granulated surface. With hands drawn. It offers the possibility of learning right-handed or left-handed shooters. Material: Nylon superwound. Measures: Size: 5. Use: Collective. Sport: Basketball.

[FR] BALLE DE BASKETBALL SOFTEE BALLON HAND: Fabriqué en nylon superwound de longue durée avec surface granulée antidérapante. Le ballon inclut des mains dessinées qui permettent d'apprendre à placer les mains correctement. Il offre la possibilité d'apprendre aux tireurs droitiers et gauchers. Matière: Nylon superwound. Mesures: Taille: 5. Usage: Collectif. Sport: Basketball.

### CARACTERÍSTICAS TÉCNICAS

Material	Nylon superwound
Medidas	Talla 5
Uso	Colectivo
Deporte	Baloncesto



## BALÓN BALONCESTO SOFTEE CUERO

Ref. 80475

Cuero sintético laminado de gran resistencia y superficie antideslizante. Tacto soft.

[ENG] BASKETBALL BALL SOFTEE LEATHER: Laminated synthetic leather of great resistance and anti-slip surface. Soft touch. *Material: Synthetic leather. Measures: Sizes: 7, 6 and 5. Use: Collective. Sport: Basketball.*

[FR] BALLON BASKET SOFTEE CUIR 7: Cuir synthétique laminé d'une grande résistance et surface antidérapante. Surface douce. *Matière: Cuir synthétique. Mesures: Taille: 7, 6 et 5. Usage: Collectif. Sport: Basketball.*

CARACTERÍSTICAS TÉCNICAS	
Material	Cuero sintético
Medidas	Tallas: 7, 6 y 5
Uso	Colectivo
Deporte	Baloncesto



Talla 7



Talla 6



Talla 5

## BALÓN BALONCESTO CUERO SOFTEE PARK

Ref. 80680

Cuero sintético laminado, superficie PU antideslizante. Gran resistencia. Tacto soft. Cámara caucho. Bobinado con hilo de poliamida.

[ENG] BASKETBALL BALL LEATHER SOFTEE PARK: Laminated synthetic leather, non-slip PU surface. Great resistance. Soft touch. Rubber camera. Winding with polyamide thread. *Material: Synthetic leather/PU. Measures: Size: 7. Use: Collective. Sport: Basketball.*

[FR] BALLON BASKET CUIR SOFTEE PARK: Cuir synthétique laminé, surface PU antidérapante. Grande résistance. Surface douce. Chambre en caoutchouc. Bobiné avec du fil de polyamide. *Matière: Cuir synthétique/PU. Mesures: Taille: 7. Usage: Collectif. Sport: Basketball.*

CARACTERÍSTICAS TÉCNICAS	
Material	Cuero sintético/PU
Medidas	Talla 7
Uso	Colectivo
Deporte	Baloncesto



## BALÓN BALONMANO MICROCELULAR SOFTEE MAGNUS

Ref. 99282

Tecnología caucho microcelular. Recubrimiento nylon japonés, extra wound. Gran durabilidad. Ideal para entrenamiento.

[ENG] MICROCELLULAR HANDBALL BALL SOFTEE MAGNUS: Microcellular rubber technology. Japanese nylon coating, extra wound. Great durability. Ideal for training. Material: Microcellular rubber. Measures: Sizes: 0, 1, 2 and 3. Use: Collective. Sport: Handball.

[FR] BALLON HANDBALL MICROCELULAIRE MAGNUS: Technologie du caoutchouc micro-celulaire. Revêtement en nylon japonais, très résistant. Grande durabilité. Idéal pour l'entraînement. Matière: Caoutchouc microcellulaire. Mesures: Tailles: 0, 1, 2 et 3. Usage: Collectif. Sport: Handball.

CARACTERÍSTICAS TÉCNICAS	
Material	Caucho microcelular
Medidas	Tallas: 0, 1, 2 y 3
Uso	Colectivo
Deporte	Balonmano



**Talla 3 (58-60cm)**



**Talla 2 (54-56cm)**



**Talla 1 (46-48cm)**



**Talla 0 (44-46cm)**



## BALÓN BALONMANO SOFTEE HEROS

Ref. 80478

Balón compuesto de PU. Cosido a mano. Superficie antideslizante de tacto agradable. Tecnología híbrida. Ideal para competición. 32 paneles.

[ENG] HANDBALL BALL SOFTEE HEROS: Ball made of PU. Hand sewn. Non-slip surface of pleasant touch. Hybrid technology. Ideal for competition. 32 panels. Material: PU. Measures: Sizes: 44, 48, 52, 56 and 58. Use: Collective. Sport: Handball.

[FR] BALLON HANDBALL SOFTEE HEROS: Balle en composite PU. Cousu à main. Surface antidérapante et de toucher agréable. Technologie hybride. Idéal pour la compétition. 32 panneaux. Matière: PU. Mesures: Tailles: 44, 48, 52, 56 et 58. Usage: Collectif. Sport: Handball.

CARACTERÍSTICAS TÉCNICAS	
Material	PU
Medidas	Tallas: 44, 48, 52, 56 y 58cm
Uso	Colectivo
Deporte	Balonmano



**Talla 3 (58cm)**



**Talla 2 (56cm)**



**Talla 1 (52cm)**



**Talla 0 (48cm)**



**Talla 00 (44cm)**

## BALÓN BALONMANO SOFTEE ADDICTED

Ref. 80692

Balón de cuero sintético coreano de alta calidad con 32 paneles. Cosido a mano con superficie antideslizante de tacto agradable. Tecnología híbrida. Ideal para competición.

[ENG] HANDBALL BALL SOFTEE ADDICTED: High quality Korean synthetic leather ball with 32 panels. Hand stitched with non-slip surface with a pleasant feel. Hybrid technology. Ideal for competition. *Material: Synthetic leather. Measures: Sizes: 52, 56 and 58. Use: Collective. Sport: Handball.*

[FR] BALLON HANDBALL SOFTEE ADDICTED: Ballon en cuir synthétique coréen de haute qualité avec 32 panneaux. Cousu à la main avec une surface antidérapante au toucher agréable. Technologie hybride. Idéal pour la compétition. *Matière: Cuir synthétique. Mesures: Tailles: 52, 56 et 58. Usage: Collectif. Sport: Handball.*

CARACTERÍSTICAS TÉCNICAS	
Material	Cuero sintético
Medidas	Tallas: 52, 56 y 58cm
Uso	Colectivo
Deporte	Balonmano



Talla 3 (58cm)

Talla 2 (56cm)

Talla 1 (52cm)

## BALÓN BALONMANO SOFTEE FLASH

Ref. 80694

Balón de cuero sintético de alta calidad con 32 paneles. Cosido a mano, superficie antideslizante de tacto agradable. Tecnología híbrida. Ideal para competición.

[ENG] HANDBALL BALL SOFTEE FLASH: High quality synthetic leather ball with 32 panels. Hand-stitched, non-slip surface with a pleasant feel. Hybrid technology. Ideal for competition. *Material: Synthetic leather. Measures: Sizes: 44, 48, 50, 52, 56 and 58. Use: Collective. Sport: Handball.*

[FR] BALLON HANDBALL SOFTEE FLASH: Ballon en cuir synthétique de haute qualité avec 32 panneaux. Surface antidérapante cousue à la main et agréable au toucher. Technologie hybride. Idéal pour la compétition. *Matière: Cuir synthétique. Mesures: Tailles: 44, 48, 50, 52, 56 et 58. Usage: Collectif. Sport: Handball.*

CARACTERÍSTICAS TÉCNICAS	
Material	Cuero sintético
Medidas	Tallas: 44, 48, 50, 52, 56 y 58cm
Uso	Colectivo
Deporte	Balonmano



Talla 3 (58cm)

Talla 2 (56cm)

Talla 1 (52cm)

Talla 0 (48cm)

Talla 00 (44cm)

## BALÓN BALONMANO SOFTEE FLASH ELITE

Ref. 80491

Balón de cuero sintético japonés de alta calidad con 32 paneles. Cosido a mano, superficie antideslizante de tacto agradable. Tecnología híbrida. Ideal para competición.

[ENG] HANDBALL BALL SOFTEE FLASH ELITE: High quality Japanese synthetic leather ball with 32 panels. Hand stitched, non-slip surface with a pleasant feel. Hybrid technology. Ideal for competition. *Material: Synthetic leather. Measures: Sizes: 44, 48, 52, 56 and 58. Use: Collective. Sport: Handball.*

[FR] BALLON HANDBALL SOFTEE FLASH ELITE: High quality Japanese synthetic leather ball with 32 panels. Hand stitched, non-slip surface with a pleasant feel. Hybrid technology. Ideal for competition. *Matière: Cuir synthétique. Mesures: Tailles: 44, 48, 52, 56 et 58. Usage: Collectif. Sport: Handball.*

CARACTERÍSTICAS TÉCNICAS	
Material	Cuero sintético
Medidas	Tallas: 44, 48, 52, 56 y 58cm
Uso	Colectivo
Deporte	Balonmano

## BALÓN VOLEIBOL SOFTEE SOFT

Ref. 80672

Pelota de volei fabricada con material TPE (caucho termoplástico) con estructura flexicell. Tacto muy suave. Indicada para iniciación.

[ENG] SOFTEE SOFT VOLLEYBALL: Volleyball made of TPE material (thermoplastic rubber) with flexicell structure. Very soft touch, suitable for beginners. *Material: TPE. Measures: Diameter: 210mm/Weight: 240grs. Use: Collective. Sport: Volleyball.*

[FR] SOFTEE SOFT VOLLEYBALL: Volleyball en TPE (caoutchouc thermoplastique) avec structure flexicell. Toucher très doux, convient aux débutants. *Matière: Mousse TPE. Mesures: Diamètre: 210mm/Weight: 240grs. Usage: Collectif. Sport: Volleyball.*



CARACTERÍSTICAS TÉCNICAS	
Material	TPE
Medidas	Diámetro: 210mm/Peso: 240grs.
Uso	Colectivo
Deporte	Voleibol

## BALÓN MINIVOLEIBOL SOFTEE SOFT

Ref. 80655

Pelota de volei fabricada con material TPE (caucho termoplástico) con estructura flexicell. Tacto muy suave. Indicada para iniciación.

[ENG] SOFTEE SOFT MINI VOLLEYBALL: Volleyball made of TPE material (thermoplastic rubber) with flexicell structure. Very soft touch, suitable for beginners. *Material: TPE. Measures: Diameter: 205mm/Weight: 205grs. Use: Collective. Sport: Volleyball.*

[FR] SOFTEE SOFT MINI VOLLEYBALL: Volleyball en TPE (caoutchouc thermoplastique) avec structure flexicell. Toucher très doux, convient aux débutants. *Matière: Mousse TPE. Mesures: Diamètre: 190mm/Weight: 205grs. Usage: Collectif. Sport: Volleyball.*



CARACTERÍSTICAS TÉCNICAS	
Material	TPE
Medidas	Diámetro: 190mm/Peso: 205grs.
Uso	Colectivo
Deporte	Varios

## BALÓN VOLEIBOL SOFTEE 'SILVI'

Ref. 0001721

Balón de volei fabricado en cuero sweet con 18 paneles. Tecnología Air Cell. Cosido a máquina.

[ENG] VOLLEY BALL SOFTEE 'SILVI': Volleyball made of sweet leather with 18 panels. Air Cell technology. Machine stitched. *Material: PU. Measures: Size: 5. Use: Collective. Sport: Volleyball.*

[FR] BALLON VOLLEY-BALL SOFTEE 'SILVI': Volley-ball en cuir souple avec 18 panneaux. Technologie Air Cell. Cousu à la machine. *Matière: PU. Mesures: Taille: 5. Usage: Collectif. Sport: Volley-ball.*



### CARACTERÍSTICAS TÉCNICAS

Material	Cuero sweet
Medidas	Talla: 5
Uso	Colectivo
Deporte	Voleibol



## BALÓN VOLEY SOFTEE TORNADO

Ref. 80695

Balón de volei fabricado en cuero laminado sintético, 8 paneles, superficie suave sin costuras vistas.

[ENG] VOLLEY BALL SOFTEE TWISTER: Volleyball made of synthetic laminated leather, 8 panels, smooth surface with no visible stitching. *Material: Synthetic leather. Measures: Size: 5. Use: Collective. Sport: Volleyball.*

[FR] BALLON VOLLEY-BALL SOFTEE TORNADO: Volley-ball en cuir synthétique laminé, 8 panneaux, surface lisse sans coutures apparentes. *Matière: Cuir synthétique. Mesures: Taille: 5. Usage: Collectif. Sport: Volleyball.*



### CARACTERÍSTICAS TÉCNICAS

Material	Cuero laminado sintético
Medidas	Talla: 5
Uso	Colectivo
Deporte	Voleibol

### CÓDIGO DE COLORES



A74

B06

## BALÓN VOLEY SOFTEE SUN

Ref. 80472

Balón de cuero sintético con 18 paneles. Cosido a mano. Tecnología Air-cell.

[ENG] VOLLEY BALL SOFTEE BEACH SUN: Synthetic leather ball with 18 panels. Hand stitched. Air-cell technology. Material: Synthetic leather. Measures: Size: 5. Use: Collective. Sport: Volleyball.

[FR] BALLON VOLLEY-BALL SOFTEE BEACH SUN: Ballon en cuir synthétique avec 18 panneaux. Cousu à la main. Technologie Air-cell. Matière: Cuir synthétique. Mesures: Taille: 5. Usage: Collectif. Sport: Volley-ball.

### CARACTERÍSTICAS TÉCNICAS

Material	Cuero sintético
Medidas	Talla: 5
Uso	Colectivo
Deporte	Voleibol



## BALÓN VOLEIBOL SOFTEE ORIX 5

Ref. 99286

Balón de volei fabricado en cuero sintético con 18 paneles. Material extrasuave. Cosido a máquina. Tecnología Softball. Especial para entrenamiento.

[ENG] SOFTEE ORIX 5 VOLEYBALL: Synthetic leather ball with 18 panels. Extra soft material. Machine sewn. Softball technology. Special for training. Material: Synthetic leather. Measures: Size: 5. Use: Collective. Sport: Volleyball.

[FR] BALLON VOLLEY-BALL SOFTEE ORIX 5: Ballon en cuir synthétique avec 18 panneaux. Matériau extra doux. Technologie de softball. Cousue à la machine. Spécial pour l'entraînement. Matière: Cuir synthétique. Mesures: Taille: 5. Usage: Collectif. Sport: Volley-ball.

### CARACTERÍSTICAS TÉCNICAS

Material	Cuero sintético
Medidas	Talla: 5
Uso	Colectivo
Deporte	Voleibol

### CÓDIGO DE COLORES



015

B05



## BALÓN VOLEIBOL SOFTEE ORIX PRIZMA 4

Ref. A000011

Balón fabricado en cuero sintético con 18 paneles. Material extra suave y cosido a máquina, con tecnología Softball. Acabado grippy. Especial para entrenamiento.

[ENG] VOLLEYBALL BALL SOFTEE ORIX PRIZMA 4: Synthetic leather ball with 18 panels. Extra soft, machine stitched material with softball technology. Grippy finish. Especially for training. Material: Synthetic leather. Measures: Size: 4. Use: Collective. Sport: Volleyball.

[FR] BALLON VOLLEYBALL SOFTEE ORIX PRIZMA 4: Ballon en cuir synthétique à 18 panneaux. Matière extra douce, cousue à la machine, avec technologie Softball. Finition adhérente. Spécialement conçu pour l'entraînement. Matière: Cuir synthétique. Mesures: Taille: 4. Usage: Collectif. Sport: Volley-ball.

### CARACTERÍSTICAS TÉCNICAS

Material	Cuero sintético
Medidas	Talla 4
Uso	Colectivo
Deporte	Voleibol



## BALÓN RUGBY SOFTEE 'DERBY'

Ref. 0003002

Balón de cuero sintético con acabado `grippy` cosido a mano con 4 paneles. Máximo agarre. Cámara de caucho butílico.

[ENG] RUGBY BALL SOFTEE 'DERBY': Hand stitched `grippy` leather ball with 4 panels. Maximum grip. Butyl rubber chamber. Material: Synthetic leather. Measures: Senior. Use: Collective. Sport: Rugby.

[FR] BALLON RUGBY SOFTEE 'DERBY': Ballon en cuir cousu à main avec 4 panneaux. Finition en cuir "grippy". Adhérence maximale. Chambre en caoutchouc butyle. Matière: Cuir synthétique. Mesures: Senior. Usage: Collectif. Sport: Rugby.

CARACTERÍSTICAS TÉCNICAS	
Material	Cuero sintético
Medidas	Senior
Uso	Colectivo
Deporte	Rugby



## BALÓN RUGBY SOFTEE SENSI

Ref. 0003006

Balón de rugby fabricado en caucho resistente destinado a la iniciación en este deporte. Con un diseño duradero, ofrece un agarre cómodo y facilita el aprendizaje del juego.

[ENG] RUGBY BALL SOFTEE SENSI: Rugby ball made of durable rubber for beginners to the sport. With a durable design, it offers a comfortable grip and facilitates learning the game. Material: Synthetic leather. Measures: Senior. Use: Collective. Sport: Rugby.

[FR] BALLON RUGBY SOFTEE SENSI: Ballon de rugby en caoutchouc durable pour les débutants. De conception résistant, il offre une prise en main confortable et facilite l'apprentissage du jeu. Matière: Cuir synthétique. Mesures: Senior. Usage: Collectif. Sport: Rugby.

CARACTERÍSTICAS TÉCNICAS	
Material	Caucho
Medidas	Talla 5
Uso	Colectivo
Deporte	Rugby



## BALÓN RUGBY SOFTEE GLOBAL

Ref. 0003003

Balón de cuero sintético. Cosido a mano. 4 paneles. Cámara de caucho butílico.

[ENG] RUGBY BALL SOFTEE GLOBAL: Synthetic leather ball. Hand sewn. 4 panels. Butyl rubber chamber. Material: Synthetic leather. Measures: Senior. Use: Collective. Sport: Rugby.

[FR] BALLON RUGBY SOFTEE GLOBAL: Ballon en cuir synthétique. Cousu à main. 4 panneaux. Chambre en caoutchouc butyle. Matière: Cuir synthétique. Mesures: Senior. Usage: Collectif. Sport: Rugby.

CARACTERÍSTICAS TÉCNICAS	
Material	Cuero sintético
Medidas	Senior
Uso	Colectivo
Deporte	Rugby



## BALÓN FÚTBOL AMERICANO SOFTEE BIG GAME

Ref. 80677

Fabricado en nylon superwound de gran duración. Vulcanizado 4 piezas. Indicado para la iniciación a este deporte.

[ENG] AMERICAN FOOTBALL BALL SOFTEE BIG GAME: Made of long-lasting superwound nylon. Vulcanized 4 pieces. Suitable for beginners to this sport. Material: Nylon superwound. Measures: Senior. Use: Collective. Sport: American Football.

[FR] BALLON FOOTBALL AMERICAN SOFTEE BIG GAME: Fait de nylon superwound de longue durée. Vulcanisé 4 pièces. Convient aux débutants dans ce sport. Matière: Nylon superwound. Mesures: Senior. Usage: Collectif. Sport: Football américain.

CARACTERÍSTICAS TÉCNICAS	
Material	Nylon superwound
Medidas	Senior
Uso	Colectivo
Deporte	Fútbol americano

### CÓDIGO DE COLORES



## BALÓN SOFTEE FÚTBOL BEACH 5

Ref. 80659

Balón de foam texturizado y cuero sintético con 18 paneles y acabado en colores de gran visibilidad.

[ENG] SOFTEE BALL SOCCER BEACH 5: Textured foam and synthetic leather ball with 18 panels and finished in high visibility colours. *Material: Synthetic leather. Measures: Size: 5. Use: Collective. Sport: Football.*

[FR] BALLON SOFTEE FOOTBALL BEACH 5: Ballon en mousse texturée et en cuir synthétique avec 18 panneaux et finition dans des couleurs à haute visibilité. *Matière: Cuir synthétique. Mesures: Taille: 5. Usage: Collectif. Sport: Football.*

### CÓDIGO DE COLORES



786



B35

### CARACTERÍSTICAS TÉCNICAS

Material	Cuero sintético
Medidas	Talla 5
Uso	Colectivo
Deporte	Fútbol



## BALÓN WATERPOLO SOFTEE

Ref. 0003100

Balón de waterpolo fabricado en caucho que combina estilo y funcionalidad. Ofrece un agarre óptimo y una durabilidad excepcional. Sus líneas del diseño en color negro facilitan su visibilidad a la hora del juego.

[ENG] WATERPOLO BALL SOFTEE: Rubber water polo ball that combines style and functionality. It offers optimal grip and exceptional durability. Its black design lines make it easy to see when playing. *Material: Rubber. Measures: Size: 5. Use: Collective. Sport: Waterpolo.*

[FR] BALLON WATERPOLO SOFTEE: Ballon de water-polo en caoutchouc qui combine style et fonctionnalité. Il offre une adhérence optimale et une durabilité exceptionnelle. Ses lignes noires permettent de le voir facilement pendant le jeu. *Matière: Caoutchouc. Mesures: Taille: 5. Usage: Collectif. Sport: Water-polo.*

### CARACTERÍSTICAS TÉCNICAS

Material	Caucho
Medidas	Tamaño 5
Uso	Colectivo
Deporte	Waterpolo



## BALÓN WATERPOLO SOFTEE AQUA

Ref. 0003101

Balón de waterpolo de caucho waterproof con cámara de butilo (devanado de nylon), es ideal para jugar este deporte acuático. Su diseño de paneles ofrece un agarre óptimo y durabilidad, mientras que la cámara de butilo garantiza un buen rebote y retención del aire.

[ENG] WATERPOLO BALL SOFTEE AQUA: Waterproof rubber water polo ball with butyl inner tube (nylon winding), ideal for playing this water sport. Its panel design offers optimal grip and durability, while the butyl inner tube ensures good rebound and air retention. *Material: Waterproof rubber. Measures: Size: 5. Use: Collective. Sport: Waterpolo.*

[FR] BALLON WATERPOLO SOFTEE AQUA: Ballon de water-polo en caoutchouc imperméable avec chambre à air en butyle (enroulement en nylon), idéal pour la pratique de ce sport aquatique. La conception des panneaux offre une adhérence et une durabilité optimales, tandis que la chambre à air en butyle assure un bon rebond et une bonne rétention de l'air. *Matière: Caoutchouc imperméable. Mesures: Taille: 5. Usage: Collectif. Sport: Water-polo.*

### CARACTERÍSTICAS TÉCNICAS

Material	Caucho waterproof
Medidas	Tamaño 5
Uso	Colectivo
Deporte	Waterpolo





## BALÓN FÚTBOL ROX R-MASTER

Ref. 38902

Balón fabricado en TPU e interior diseñado especialmente para amortiguar los toques con el mismo. Alta calidad. 32 paneles.

[ENG] ROX R-MASTER FOOTBALL: Ball made of TPU and interior specially designed to cushion the touches with it. High quality. 32 panels. Material: PU. Measures: Size: 5, 4 and Sala. Use: Collective. Sport: Football 7/11.

[FR] ROX R-MASTER FOOTBALL: Ballon en TPU et intérieure spécialement conçue pour amortir les chocs du ballon. Haute qualité. 32 panneaux. Matière: PU. Mesures: Taille: 5, 4 et Salle. Usage: Collectif. Sport: Football 7/11.

### CARACTERÍSTICAS TÉCNICAS

Material	PU
Medidas	Talla 5, 4 y Sala
Uso	Colectivo
Deporte	Fútbol



Fútbol 11



Fútbol 7



Sala 62

## BALÓN FÚTBOL HÍBRIDO ROX STRONG

Ref. 99289

Balón compuesto de poliuretano con 16 paneles. Tecnología híbrida, súpersoft. Capa exterior texturizada con capas interiores de foam de alta calidad. Costuras no aparentes, selladas. Cámara balanceada y reforzada con hilo devanado. Uso profesional.

[ENG] ROX STRONG HYBRID SOCCER BALL: Polyurethane composite ball with 16 panels. Hybrid technology, super soft. Textured outer layer with inner layers of high quality foam. Non-apparent seams, sealed. Balanced chamber reinforced with wound wire. professional use. Material: Polyurethane. Measures: Size: 5. Use: Collective. Sport: Football 11.

[FR] BALLON DE FOOTBALL HYBRIDE ROX STRONG: Boule en composite de polyuréthane avec 16 panneaux. Technologie hybride, super doux. Couche extérieure texturée avec couches intérieures en mousse de haute qualité. Coutures non apparentes, scellées. Chambre équilibrée renforcée par du fil enroulé. usage professionnel. Matière: Polyuréthane. Mesures: Taille: 5. Usage: Collectif. Sport: Football 11.

### CARACTERÍSTICAS TÉCNICAS

Material	Poliuretano
Medidas	Talla 5
Uso	Colectivo
Deporte	Fútbol 11



Fútbol 11



## BALÓN BALONCESTO ROX LUKA

Ref. 24284

Balón de nylon con cámara interior y exterior de caucho con hilado de poliamida. Disponible en varias tallas.

[ENG] BASKETBALL BALL NYLON ROX LUKA: Rubber inner and outer nylon with polyamide yarn. Available in various sizes. Material: Nylon. Measures: Size: 5 and 7. Use: Collective. Sport: Basketball.

[FR] BALLON BASKETBALL NYLON ROX LUKA: Chambre intérieure et extérieure nylon avec fil de polyamide. Disponible en différentes tailles. Matière: Nylon. Mesures: Taille: 5 et 7. Usage: Collectif. Sport: Basketball.

CARACTERÍSTICAS TÉCNICAS	
Material	Nylon
Medidas	Talla 5 y 7
Uso	Colectivo
Deporte	Baloncesto



Talla 7



Talla 5

## BALÓN BALONCESTO ROX MAMBA

Ref. 80511

Balón de nylon con cámara interior y exterior de nylon con hilado de poliamida. Disponible en varias tallas.

[ENG] NYLON BASKETBALL BALL ROX MAMBA: Rubber inner and outer nylon with polyamide yarn. Available in various sizes. Material: Nylon. Measures: Size: 5 and 7. Use: Collective. Sport: Basketball.

[FR] BALLON DE BASKET NYLON ROX MAMBA: Chambre intérieure et extérieure en nylon avec fil de polyamide. Disponible en différentes tailles. Matière: Nylon. Mesures: Taille: 5 et 7. Usage: Collectif. Sport: Basketball.

CARACTERÍSTICAS TÉCNICAS	
Material	Nylon
Medidas	Talla 5 y 7
Uso	Colectivo
Deporte	Baloncesto



Talla 7



Talla 5

## BALÓN BALONCESTO ROX PICK&ROLL

Ref. 38901

Balón de nylon con cámara interior y exterior de nylon con hilado de poliamida. Disponible en varias tallas. 12 paneles.

[ENG] ROX NYLON PICK&ROLL BASKETBALL BALL: Rubber inner and outer nylon with polyamide yarn. Available in various sizes. Material: Nylon. Measures: Size: 5 and 7. Use: Collective. Sport: Basketball.

[FR] BALLON BASKETBALL NYLON ROX PICK&ROLL: Chambre intérieure et extérieure en nylon avec fil de polyamide. Disponible en différentes tailles Matière: Nylon. Mesures: Taille: 5 et 7. Usage: Collectif. Sport: Basketball.

CARACTERÍSTICAS TÉCNICAS	
Material	Nylon
Medidas	Talla 5 y 7
Uso	Colectivo
Deporte	Baloncesto



Talla 7



Talla 5



## BALÓN BALONCESTO CUERO ROX MAMBA

Ref. 80510

Cuero sintético laminado de gran resistencia y superficie antideslizante. Tacto soft.

[ENG] LEATHER BASKETBALL BALL ROX MAMBA: aminated synthetic leather of great resistance and anti-slip surface. Soft touch. *Material: Synthetic leather. Measures: Sizes: 5, 6 and 7. Use: Collective. Sport: Basketball.*

[FR] BALLON DE BASKET CUIR ROX MAMBA: Cuir synthétique laminé d'une grande résistance et surface antidérapante. Surface douce. *Matière: Cuir synthétique. Mesures: Tailles: 5, 6 et 7. Usage: Collectif. Sport: Basketball.*

### CARACTERÍSTICAS TÉCNICAS

Material	Cuero sintético
Medidas	Tallas: 5, 6 y 7
Uso	Colectivo
Deporte	Baloncesto



Talla 5



Talla 6



Talla 7



## BALÓN VOLEY ROX R-IBERO

Ref. 38013

Balón de cuero sintético PU Lestherite con 32 paneles, cosido a máquina y de gran durabilidad. Uso amateur.

[ENG] VOLLEY BALL ROX R-IBERO: Lestherite PU synthetic leather ball with 32 panels, machine stitched and highly durable. Amateur use. *Material: Synthetic leather. Measures: Size: 5. Use: Collective. Sport: Volleyball.*

[FR] BALLON VOLLEY-BALL ROX R-IBERO: Ballon en cuir synthétique Lestherite PU avec 32 panneaux, cousu à la machine et très durable. Utilisation amateur. *Matière: Cuir synthétique. Mesures: Taille: 5. Usage: Collectif. Sport: Volley-ball.*

CARACTERÍSTICAS TÉCNICAS	
Material	Cuero sintético
Medidas	Talla: 5
Uso	Colectivo
Deporte	Voleibol



## BALÓN VOLEY ROX ALPHA

Ref. 99287

Balón voleibol de cuero sintético cosido a máquina, 18 paneles, superficie extra suave. Cuenta con un diseño muy vistoso para no perder al balón de vista en ninguna jugada.

[ENG] VOLLEY BALL ROX ALPHA: Machine stitched volleyball made of synthetic ball, 18 panels, extra soft surface and grippy outer layer. It has a very eye-catching design to keep an eye on the ball in any play. *Material: Synthetic leather. Measures: Size: 5. Use: Collective. Sport: Volleyball.*

[FR] BALLON VOLLEY ROX ALPHA: Ballon de volley en cuir synthétique cousu à la machine, 18 panneaux, surface extra douce et couche extérieure adhérente. Son design très accrocheur permet de garder l'œil sur le ballon à tout moment. *Matière: Cuir synthétique. Mesures: Taille: 5. Usage: Collectif. Sport: Volley-ball.*

CARACTERÍSTICAS TÉCNICAS	
Material	Cuero sintético
Medidas	Talla 5
Uso	Colectivo
Deporte	Voleibol



# Wilson®

Descubre la colección de los diferentes modelos de balones con los que Jim Sports trabajará de cara a las próximas temporadas. Y es que contamos con oferta para fútbol, voleibol, baloncesto o fútbol americano...

No dejes de echar un vistazo a las siguientes páginas o si lo prefieres entra en nuestra web [jimsports.shop](http://jimsports.shop)

[ENG] Discover the collection of the different models of balls that Jim Sports will be working with for the next seasons. We have football, volleyball, basketball or American football on offer... Don't forget to take a look at the following pages or if you prefer, visit our website [jimsports.shop](http://jimsports.shop).

[FR] Découvrez la collection des différents modèles de ballons avec lesquels Jim Sports travaillera pour les prochaines saisons. Nous vous proposons du football, du volley-ball, du basketball ou du football américain... N'oubliez pas de jeter un coup d'œil aux pages suivantes ou, si vous préférez, visitez notre site web [jimsports.shop](http://jimsports.shop).

## BALÓN FÚTBOL WILSON PENTAGON SB BL

Ref. 99300

Balón de fútbol con diseño clásico en tonos blancos y negros. Cuenta con superficie texturizada para un mayor control del balón y aumentar la durabilidad del mismo. Incorpora cámara de butilo. Idóneo para iniciación, entrenamientos, uso escolar...

[ENG] WILSON PENTAGON SB BL FOOTBALL: Soccer ball with classic design in black and white tones. It has a textured surface for greater control of the ball and increase its durability. It incorporates a butyl chamber. Ideal for initiation, training, school use... *Material: Synthetic leather. Measures: Sizes: 4 and 5. Use: Collective. Sport: Football.*

[FR] BALLON DE FOOTBALL WILSON PENTAGON SB BL: Ballon de football avec design en noir et blanc. Il a une surface texturée pour un meilleur contrôle du ballon et augmenter sa durabilité. Il incorpore une chambre de butyle. Idéal pour l'initiation, l'entraînement, l'utilisation scolaire... *Matière: Cuir synthétique. Mesures: Taille: 4 et 5. Usage: Collectif. Sport: Football.*

CARACTERÍSTICAS TÉCNICAS	
Material	Cuero sintético
Medidas	Talla 4 y 5
Uso	Colectivo
Deporte	Fútbol



Talla 4



Talla 5

## BALÓN BALONCESTO WILSON NCAA HIGHLIGHT 295

Ref. 0501560

Balón de baloncesto Wilson NCAA Highlight es la opción para los que buscan un balón con agarre mejorado. Los canales profundos y la cubierta de Composite proporcionan tacto de calidad y un gran agarre.

[ENG] WILSON NCAA HIGHLIGHT BASKETBALL BALL 295: The Wilson NCAA Highlight basketball is the choice for those looking for a ball with improved grip. The deep grooves and composite cover provide quality feel and great grip. *Material: PU. Measures: Size: 7. Use: Collective. Sport: Basketball.*

[FR] BALLON WILSON NCAA HIGHLIGHT BASKETBALL 295: Le ballon de basket Wilson NCAA Highlight est le choix de ceux qui recherchent un ballon avec une meilleure adhérence. Les rainures profondes et le revêtement en composite procurent une sensation de qualité et une grande adhérence. *Matière: PU. Mesures: Taille: 7. Usage: Collectif. Sport: Basketball.*

CARACTERÍSTICAS TÉCNICAS	
Material	PU
Medidas	Talla 7
Uso	Colectivo
Deporte	Baloncesto



## BALÓN BALONCESTO WILSON NBA ALL TEAM

Ref. 0501561

Balón de baloncesto con un diseño único en el que se reúnen los escudos de todos los equipos de la NBA. Con acabado rugoso que facilita el agarre. Válido para jugar en cualquier superficie.

[ENG] WILSON NBA ALL TEAM BASKETBALL BALL: Basketball ball with a unique design featuring the shields of all NBA teams. With a rough finish that makes it easy to grip. Suitable for playing on any surface. *Material: Microcellular rubber. Measures: Sizes: 7. Use: Collective. Sport: Football.*

[FR] BALLON DE BASKET WILSON NBA ALL TEAM: Basketball au design unique représentant les écussons de toutes les équipes de la NBA. Sa finition rugueuse facilite la prise en main. Convient pour jouer sur n'importe quelle surface. *Matière: Caoutchouc microcellulaire. Mesures: Taille: 7. Usage: Collectif. Sport: Football.*

CARACTERÍSTICAS TÉCNICAS	
Material	Caucho microcelular
Medidas	Talla 7
Uso	Colectivo
Deporte	Baloncesto



## BALÓN BALONCESTO WILSON FIBA 3X3 OFICIAL

Ref. 0501564

Balón diseñado especialmente para dar más velocidad y emoción al juego. Wilson combina la tecnología Wave Triple Threat con una especificación del balón más pequeña para conseguir un modelo con el tipo de agarre y control que exige a energía del juego 3x3. Cuenta con canales de goma texturizados que proporcionan un excelente agarre. Indicado para jugar al aire libre.

[ENG] WILSON FIBA 3X3 OFFICIAL BASKETBALL BALL: Ball specially designed to bring more speed and excitement to the game. Wilson combines Wave Triple Threat technology with a smaller ball specification to deliver a model with the kind of grip and control that demands the energy of 3x3 play. Textured rubber channels provide excellent grip. Suitable for outdoor play. *Material: Rubber. Measures: 3x3. Use: Collective. Sport: Basketball.*

[FR] BALLON DE VOLLEY WILSON FIBA 3X3 OFFICIEL: Ballon spécialement conçu pour apporter plus de vitesse et d'excitation au jeu. Wilson combine la technologie Wave Triple Threat avec une spécification de ballon plus petite pour offrir un modèle avec le type d'adhérence et de contrôle qui exige l'énergie du jeu 3x3. Les canaux en caoutchouc texturé offrent une excellente adhérence. Convient pour le jeu en extérieur. *Matière: Caoutchouc. Mesures: 3x3. Usage: Collectif. Sport: Basketball.*

CARACTERÍSTICAS TÉCNICAS	
Material	Caucho
Medidas	3x3
Uso	Colectivo
Deporte	Baloncesto



## BALÓN VOLEIBOL WILSON CASTAWAY

Ref. 0501563

Imitación del balón real utilizado en la película Náufrago. Cuenta con una cubierta de cuero sintético de alta calidad para ofrecer un gran toque y sensación. Mr. Wilson Cast Away puede ser un gran amigo, pero es un balón aún mejor. Cosido a máquina. 18 paneles. Cuenta con cámara de butilo para ofrecer una mayor retención de aire.

[ENG] WILSON CASTAWAY VOLLEYBALL BALL: Imitation of the real ball used in the film Castaway. Features a high quality synthetic leather cover for great touch and feel. Mr. Wilson Cast Away may be a great friend, but it's an even better ball. Machine stitched. 18 panels. Features a butyl inner tube for superior air retention. *Material: Synthetic leather. Measures: Size: 5. Use: Collective. Sport: Volleyball.*

[FR] BALLON DE VOLLEY WILSON CASTAWAY: Imitation du véritable ballon utilisé dans le film Castaway. Revêtement en cuir synthétique de haute qualité pour un toucher et une sensation agréables. Mr. Wilson Cast Away est peut-être un grand ami, mais c'est un ballon encore meilleur. Cousu à la machine. 18 panneaux. La chambre à air est en butyle pour une meilleure rétention de l'air. *Matière: Cuir synthétique. Mesures: Taille: 5. Usage: Collectif. Sport: Volleyball.*

CARACTERÍSTICAS TÉCNICAS	
Material	Cuero sintético
Medidas	Tamaño 5
Uso	Colectivo
Deporte	Voleibol



### BALÓN BALONCESTO WILSON NBA TEAM TRIBUTE 76ERS

Ref. 0501462



### BALÓN BALONCESTO WILSON NBA TEAM TRIBUTE CAVALIERS

Ref. 0501485

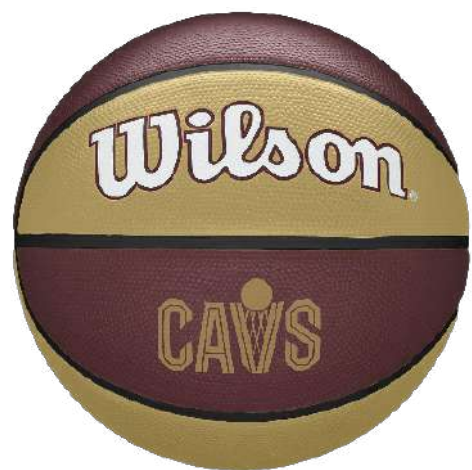

### BALÓN BALONCESTO WILSON NBA TEAM TRIBUTE BLAZERS

Ref. 0501480



### BALÓN BALONCESTO WILSON NBA TEAM TRIBUTE CELTICS

Ref. 0501463



### BALÓN BALONCESTO WILSON NBA TEAM TRIBUTE BUCKS

Ref. 0501459



### BALÓN BALONCESTO WILSON NBA TEAM TRIBUTE CLIPPERS

Ref. 0501473



### BALÓN BALONCESTO WILSON NBA TEAM TRIBUTE BULLS

Ref. 0501460



### BALÓN BALONCESTO WILSON NBA TEAM TRIBUTE GRIZZLIES

Ref. 0501474



El balón de baloncesto Wilson NBA tribute está fabricado en caucho microcelular de alta calidad que proporciona un excelente rendimiento. La superficie ofrece un gran agarre. Cuenta con válvula de bloqueo para una mejor retención del aire. Personalizados con el diseño de tu equipo de la NBA.

[ENG] BASKETBALL BALL WILSON NBA TEAM TRIBUTE: The Wilson NBA tribute basketball is made of high quality microcellular rubber that provides excellent performance. The surface offers great grip. It has a blocking valve for better air retention. Customized with the design of your NBA team. Material: Microcellular rubber. Measures: Size: 7. Use: Collective. Sport: Basketball.

[FR] BALLON DE BASKETBALL WILSON NBA TRIBUTE: Le ballon de basketball Wilson NBA tribute est fait de caoutchouc microcellulaire de haute qualité qui offre d'excellentes performances. La surface offre une excellente adhérence. Il dispose d'une valve de blocage pour une meilleure rétention d'air. Personnalisé avec votre équipe NBA. Matière: Caoutchouc microcellulaire. Mesures: Taille: 7. Usage: Collectif. Sport: Basketball.

#### CARACTERÍSTICAS TÉCNICAS

Material	Caucho microcelular
Medidas	Talla 7
Uso	Colectivo
Deporte	Baloncesto

**BALÓN BALONCESTO WILSON  
NBA TEAM TRIBUTE HAWKS**

Ref. 0501466



**BALÓN BALONCESTO WILSON  
NBA TEAM TRIBUTE HEAT**

Ref. 0501475



**BALÓN BALONCESTO WILSON  
NBA TEAM TRIBUTE HORNETS**

Ref. 0501467



**BALÓN BALONCESTO WILSON  
NBA TEAM TRIBUTE KINGS**

Ref. 0501481



**BALÓN BALONCESTO WILSON  
NBA TEAM TRIBUTE KNICKS**

Ref. 0501461



**BALÓN BALONCESTO WILSON  
NBA TEAM TRIBUTE LAKERS**

Ref. 0501456



**BALÓN BALONCESTO WILSON  
NBA TEAM TRIBUTE MAGIC**

Ref. 0501479



**BALÓN BALONCESTO WILSON  
NBA TEAM TRIBUTE MAVERICKS**

Ref. 0501468



El balón de baloncesto Wilson NBA tribute está fabricado en caucho microcelular de alta calidad que proporciona un excelente rendimiento. La superficie ofrece un gran agarre. Cuenta con válvula de bloqueo para una mejor retención del aire. Personalizados con el diseño de tu equipo de la NBA.

[ENG] BASKETBALL BALL WILSON NBA TEAM TRIBUTE: The Wilson NBA tribute basketball is made of high quality microcellular rubber that provides excellent performance. The surface offers great grip. It has a blocking valve for better air retention. Customized with the design of your NBA team. Material: Microcellular rubber. Measures: Size: 7. Use: Collective. Sport: Basketball.

[FR] BALLON DE BASKETBALL WILSON NBA TRIBUTE: Le ballon de basketball Wilson NBA tribute est fait de caoutchouc microcellulaire de haute qualité qui offre d'excellentes performances. La surface offre une excellente adhérence. Il dispose d'une valve de blocage pour une meilleure rétention d'air. Personnalisé avec votre équipe NBA. Matière: Caoutchouc microcellulaire. Mesures: Taille: 7. Usage: Collectif. Sport: Basketball.

**CARACTERÍSTICAS TÉCNICAS**

Material	Caucho microcelular
Medidas	Talla 7
Uso	Colectivo
Deporte	Baloncesto

### BALÓN BALONCESTO WILSON NBA TEAM TRIBUTE NETS

Ref. 0501457



### BALÓN BALONCESTO WILSON NBA TEAM TRIBUTE PISTONS

Ref. 0501470



### BALÓN BALONCESTO WILSON NBA TEAM TRIBUTE NUGGETS

Ref. 0501469



### BALÓN BALONCESTO WILSON NBA TEAM TRIBUTE RAPTORS

Ref. 0501465



### BALÓN BALONCESTO WILSON NBA TEAM TRIBUTE PACERS

Ref. 0501472



### BALÓN BALONCESTO WILSON NBA TEAM TRIBUTE ROCKETS

Ref. 0501471



### BALÓN BALONCESTO WILSON NBA TEAM TRIBUTE PELICANS

Ref. 0501477



### BALÓN BALONCESTO WILSON NBA TEAM TRIBUTE SPURS

Ref. 0501482



El balón de baloncesto Wilson NBA tribute está fabricado en caucho microcelular de alta calidad que proporciona un excelente rendimiento. La superficie ofrece un gran agarre. Cuenta con válvula de bloqueo para una mejor retención del aire. Personalizados con el diseño de tu equipo de la NBA.

[ENG] BASKETBALL BALL WILSON NBA TEAM TRIBUTE: The Wilson NBA tribute basketball is made of high quality microcellular rubber that provides excellent performance. The surface offers great grip. It has a blocking valve for better air retention. Customized with the design of your NBA team. Material: Microcellular rubber. Measures: Size: 7. Use: Collective. Sport: Basketball.

[FR] BALLON DE BASKETBALL WILSON NBA TRIBUTE: Le ballon de basketball Wilson NBA tribute est fait de caoutchouc microcellulaire de haute qualité qui offre d'excellentes performances. La surface offre une excellente adhérence. Il dispose d'une valve de blocage pour une meilleure rétention d'air. Personnalisé avec votre équipe NBA. Matière: Caoutchouc microcellulaire. Mesures: Taille: 7. Usage: Collectif. Sport: Basketball.

#### CARACTERÍSTICAS TÉCNICAS

Material	Caucho microcelular
Medidas	Talla 7
Uso	Colectivo
Deporte	Baloncesto



**BALÓN BALONCESTO WILSON  
NBA TEAM TRIBUTE SUNS**

Ref. 0501458



**BALÓN BALONCESTO WILSON  
NBA TEAM TRIBUTE THUNDER**

Ref. 0501478



**BALÓN BALONCESTO WILSON  
NBA TEAM TRIBUTE TIMBER**

Ref. 0501476

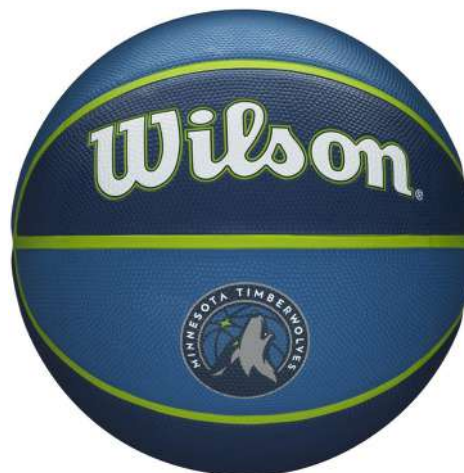

**BALÓN BALONCESTO WILSON  
NBA TEAM TRIBUTE WARRIORS**

Ref. 0501464



**BALÓN BALONCESTO WILSON  
NBA TEAM TRIBUTE WIZARDS**

Ref. 0501484



**BALÓN BALONCESTO WILSON  
NBA TEAM TRIBUTE JAZZ**

Ref. 0501483



El balón de baloncesto Wilson NBA tribute está fabricado en caucho microcelular de alta calidad que proporciona un excelente rendimiento. La superficie ofrece un gran agarre. Cuenta con válvula de bloqueo para una mejor retención del aire. Personalizados con el diseño de tu equipo de la NBA.

[ENG] BASKETBALL BALL WILSON NBA TEAM TRIBUTE: The Wilson NBA tribute basketball is made of high quality microcellular rubber that provides excellent performance. The surface offers great grip. It has a blocking valve for better air retention. Customized with the design of your NBA team. Material: Microcellular rubber. Measures: Size: 7. Use: Collective. Sport: Basketball.

[FR] BALLON DE BASKETBALL WILSON NBA TRIBUTE: Le ballon de basketball Wilson NBA tribute est fait de caoutchouc microcellulaire de haute qualité qui offre d'excellentes performances. La surface offre une excellente adhérence. Il dispose d'une valve de blocage pour une meilleure rétention d'air. Personnalisé avec votre équipe NBA. Matière: Caoutchouc microcellulaire. Mesures: Taille: 7. Usage: Collectif. Sport: Basketball.

**CARACTERÍSTICAS TÉCNICAS**

Material	Caucho microcelular
Medidas	Talla 7
Uso	Colectivo
Deporte	Baloncesto

## BALÓN BALONCESTO WILSON MVP BSKT BROWN

Ref. 99296

El balón de baloncesto Wilson MVP está fabricado en caucho de alta calidad que proporciona una excelente durabilidad. Su cubierta All Surface permite una mayor capacidad de agarre. Cuenta con válvula de bloqueo para una mejor retención del aire. Este modelo está diseñado para jugar tanto en el interior como en el exterior para niveles principiantes.

[ENG] BASKETBALL BALL WILSON MVP BSKT BROWN: The Wilson MVP basketball is made of high quality rubber that provides excellent durability. Its All Surface cover allows for greater grip capacity. It has a blocking valve for better air retention. This model is designed to play both indoors and outdoors for beginner levels. *Material: Rubber. Measures: Sizes: 5, 6 and 7. Use: Collective. Sport: Basketball.*

[FR] BALLON DE BASKETBALL WILSON MVP BSKT BROWN: Le ballon de basketball Wilson MVP est fait de caoutchouc de haute qualité qui offre une excellente durabilité. Sa couverture All Surface permet une plus grande capacité de prise. Il dispose d'une valve de blocage pour une meilleure rétention d'air. Ce modèle est conçu pour jouer à l'intérieur et à l'extérieur pour les niveaux débutants. *Matière: Caoutchouc. Mesures: Tailles: 5, 6 et 7. Usage: Collectif. Sport: Basketball.*

CARACTERÍSTICAS TÉCNICAS	
Material	Caucho
Medidas	Talla 5, 6 y 7
Uso	Colectivo
Deporte	Baloncesto



Talla 5



Talla 6



Talla 7

## BALÓN BALONCESTO WILSON NBA DRV PLUS

Ref. 99298

El balón de baloncesto Wilson NBA DRV está fabricado en caucho microcelular de alta calidad que proporciona un excelente rendimiento. La superficie ofrece un gran agarre. Cuenta con válvula de bloqueo para una mejor retención del aire.

[ENG] BASKETBALL BALL WILSON NBA DRV PLUS: The Wilson NBA DRV basketball is made of high quality microcellular rubber that provides excellent performance. The surface offers great grip. It has a blocking valve for better air retention. *Material: Rubber. Measures: Sizes: 5, 6 and 7. Use: Collective. Sport: Basketball.*

[FR] BALLON DE BASKETBALL WILSON NBA DRV PLUS: Le basketball Wilson NBA DRV est fait de caoutchouc microcellulaire de haute qualité qui offre d'excellentes performances. La surface offre une excellente adhérence. Il dispose d'une valve de blocage pour une meilleure rétention d'air. *Matière: Caoutchouc. Mesures: Tailles: 5, 6 et 7. Usage: Collectif. Sport: Basketball.*

CARACTERÍSTICAS TÉCNICAS	
Material	Caucho
Medidas	Talla 5, 6 y 7
Uso	Colectivo
Deporte	Baloncesto



Talla 5



Talla 6



Talla 7

## BALÓN BALONCESTO WILSON FIBA 3X3 REPLICA

Ref. 0501518

Basado en el balón de baloncesto oficial FIBA 3X3, el modelo Replica ofrece todo el rendimiento excepcional y las especificaciones del original. Balón de caucho con un núcleo acolchado, que proporciona una sensación más suave y un mejor agarre. Cuenta con canales de goma texturizados para garantizar una superficie rugosa que maximiza los puntos de agarre. Válido para cualquier superficie de cancha.

[ENG] WILSON WILSON FIBA 3X3 REPLICA BASKETBALL BALL: Based on the official FIBA 3X3 basketball, the Replica model offers all the exceptional performance and specifications of the original. Rubber ball that has a padded core, which provides a softer feel and a better grip. It features textured rubber channels to ensure a rough surface that maximizes grip points. Valid for any court surface. Material: Rubber. Measures: Sizes: 5, 6 and 7. Use: Collective. Sport: Basketball.

[FR] BALLON DE BASKET WILSON FIBA 3X3 REPLICA: Basé sur le basketball officiel FIBA 3x3, le modèle Replica offre toutes les performances et spécifications exceptionnelles de l'original. Caoutchouc ballon, il a un noyau rembourré, ce qui offre une sensation plus douce et une meilleure adhérence. Il est doté de rainures en caoutchouc texturé pour assurer un revêtement rugueux qui maximise les points de prise. Valable pour toute surface de court. Matière: Caoutchouc. Mesures: 3x3. Usage: Collectif. Sport: Basketball.

### CARACTERÍSTICAS TÉCNICAS

Material	Caucho
Medidas	3x3
Uso	Colectivo
Deporte	Baloncesto



## BALÓN BALONCESTO WILSON JR NBA DRV LIGHT PLUS

Ref. 0501590

Cubierta de goma y diseño con canales profundos para un control mejorado. Tecnología Total Grip para un control mejorado con la suavidad y agarre. Cámara de caucho de butilo con válvula de presión que mantiene el aire dentro para una experiencia de juego óptima por más tiempo.

[ENG] WILSON JR NBA DRV LIGHT PLUS BASKETBALL SIZE 5: Rubberised cover and deep groove design for improved control. Total Grip Technology for improved control with softness and grip. Butyl rubber chamber with pressure valve keeps the air in for an optimal playing experience for longer. Material: Rubber. Measures: Size: 5. Use: Collective. Sport: Basketball.

[FR] WILSON JR NBA DRV LIGHT PLUS BASKET TAILLE 5 Revêtement caoutchouté et rainure profonde pour un meilleur contrôle. Technologie Total Grip pour un meilleur contrôle avec douceur et adhérence. La chambre en caoutchouc butyle avec valve de pression maintient l'air à l'intérieur pour une expérience de jeu optimale et plus longue. Matière: Caoutchouc. Mesures: Taille: 5. Usage: Collectif. Sport: Basketball.

## BALÓN BALONCESTO WILSON NCAA LEGEND VTX BSKT ORANGE/GOLD TALLA 7

Ref. 0501528

Una leyenda en la cancha, este balón es un arma ofensiva. Construido con canales más profundos que brindan mejores puntos de agarre para mangos más ajustados, y una capa interior acolchada más delgada que brinda una pelota más suave, y un mejor alcance más allá del arco. Rendimiento de élite: una cubierta compuesta de alto rendimiento hace de esta una pelota ideal para jugar tanto en interiores como en exteriores. Durabilidad durante toda la temporada: una construcción de núcleo premium ofrece una durabilidad excepcional y retención de forma, juego tras juego.

[ENG] WILSON NCAA LEGEND VTX BSKT ORANGE/OR SIZE 7 BASKETBALL BALL: A legend on the court, this ball is an offensive weapon. Constructed with deeper channels that provide better grip points for tighter handles, and a thinner inner layer of cushioning that provides a softer ball, and better reach past the arc. ELITE PERFORMANCE - A high performance composite cover makes this an ideal ball for both indoor and outdoor play. ALL SEASON DURABILITY - A premium core construction offers exceptional durability and shape retention, game after game. Material: Rubber. Measures: Sizes: 5, 6 and 7. Use: Collective. Sport: Basketball.

[FR] BALLON DE BASKET WILSON NCAA LEGEND VTX BSKT ORANGE/OR TAILLE 7: Une légende sur le terrain, ce ballon est une arme offensive. Fabriqué avec des rainures plus profondes qui fournissent de meilleurs points de prise et une couche intérieure rembourrée plus fine qui fournit un ballon plus doux et une meilleure portée au-delà du cercle. Performance d'élite: Un revêtement composite haute performance en fait un ballon idéal pour les jeux d'intérieur et d'extérieur. Durabilité en toute saison: Un noyau de première qualité offre une durabilité et une conservation de la forme exceptionnelles, match après match. Matière: Caoutchouc. Mesures: 3x3. Usage: Collectif. Sport: Basketball.

### CARACTERÍSTICAS TÉCNICAS

Material	Cuero sintético
Medidas	Talla 7
Uso	Colectivo
Deporte	Baloncesto



### CARACTERÍSTICAS TÉCNICAS

Material	Goma
Medidas	Talla 5
Uso	Colectivo
Deporte	Baloncesto



## BALÓN WILSON BALONCESTO GAMEBREAKER

Ref. 99297

Enfréntate a cualquier superficie con el balón Gamebreaker. Es el modelo perfecto para niños a partir de los 12 años. Durabilidad extendida. Cuenta con una construcción interna de caucho de primera calidad que proporciona una excelente durabilidad y rebote a largo plazo.

[ENG] WILSON GAMEBREAKER BASKETBALL BALL: Take on any surface with the Gamebreaker. This 29.5" basketball is ideal for boys age 12 and up. Extended durability: A premium internal rubber construction provides excellent long-term durability and bounce. *Material: Rubber. Measures: Sizes: 5 and 7. Use: Collective. Sport: Basketball.*

[FR] BALLON DE BASKETBALL WILSON GAMEBREAKER: Affrontez n'importe quelle surface avec le ballon Gamebreaker. C'est le modèle parfait pour les enfants de 12 ans et plus. Durabilité accrue. La fabrication interne en caoutchouc de première qualité offre une excellente durabilité et un rebond à long terme. *Matière: Caoutchouc. Mesures: 5 et 7. Usage: Collectif. Sport: Basketball.*

CARACTERÍSTICAS TÉCNICAS	
Material	Caucho
Medidas	Talla 5 y 7
Uso	Colectivo
Deporte	Baloncesto



Talla 7

Talla 5

## BALÓN BALONCESTO WILSON NCAA LEGEND BSKT

Ref. 99301

Una leyenda en la cancha, este balón es un arma ofensiva. Balón de caucho sintético construido con canales más profundos que proporcionan mejores puntos de agarre para agarres más ajustados y una capa de amortiguación interior que proporciona un balón más blando, el NCAA Legend Basketball ofrece a los tiradores un mejor alcance desde más allá del arco. Cuenta con canales de goma más profundos contruidos para un mejor agarre. Diseñado tanto para jugar en interior como en exterior.

[ENG] WILSON NCAA LEGEND BSKT BASKETBALL BALL: A legend on the court, this ball is an offensive weapon. Made of synthetic leather and built with deeper channels giving better grip points for tighter handles and an interior cushion layer delivering a softer ball, the NCAA Legend Basketball gives shooters better range from beyond the arc. Features deeper rubber grooves built for better grip. Designed for both indoor and outdoor play. *Material: Synthetic leather. Measures: Sizes: 5 and 7. Use: Collective. Sport: Basketball.*

[FR] BALLON DE BASKET WILSON NCAA LEGEND BSKT: Légende sur le terrain, ce ballon est une arme offensive. Fabriqué avec des rainures plus profondes qui fournissent de meilleurs points de prise et une couche intérieure rembourrée plus fine qui fournit un ballon plus doux et une meilleure portée au-delà du cercle. Grip innovant: des rainures de caoutchouc plus profondes sont conçues pour améliorer le maintien dans lequel vous pouvez plonger vos doigts, ce qui permet des passes nettes et des tirs fluides. Conçu pour les jeux d'intérieur et d'extérieur. *Matière: Cuir synthétique. Mesures: Tailles: 5 et 7. Usage: Collectif. Sport: Basketball.*

CARACTERÍSTICAS TÉCNICAS	
Material	Cuero sintético
Medidas	Talla 5 y 7
Uso	Colectivo
Deporte	Baloncesto



Talla 5

Talla 7

## BALÓN VOLEIBOL WILSON AVP STYLE

Ref. 0501522

Balón de voleibol de tamaño oficial AVP. Ideal para voleibol de playa. Fabricado con piel sintética. Tacto suave. Gran durabilidad. 18 paneles cosidos a máquina. Cámara de butilo para una mejor retención de aire.

[ENG] VOLLEYBALL BALL WILSON AVP STYLE: Volleyball of official size AVP. Top spot for beach volleyball. Made of faux leather. Soft touch. Great durability. 18 machine-sewn panels. Butyl chamber for better air retention. Material: Synthetic leather. Measures: Size: 5. Use: Collective. Sport: Volleyball.

[FR] BALLON DE VOLLEYBALL WILSON AVP STYLE: Ballon de volleyball taille officielle AVP. Idéal pour beach-volley. Fabriqué en cuir synthétique. Surface douce. Grande durabilité. 18 panneaux cousus à machine. Chambre butyle pour une meilleure rétention d'air. Matière: Cuir synthétique. Mesures: Taille: 5. Usage: Collectif. Sport: Volleyball.

CARACTERÍSTICAS TÉCNICAS	
Material	Cuero sintético
Medidas	Tamaño 5
Uso	Colectivo
Deporte	Voleibol



## BALÓN VOLEIBOL WILSON PRO TOUR VB BLKWH

Ref. 0501527

Balón de voleibol con tamaño oficial para entrenamiento y uso interior. Diseñado con 18 paneles con superficie suave para un mejor confort.

[ENG] VOLLEYBALL BALL WILSON PRO TOUR VB BLKWH: Volleyball with official size for training and indoor use. Designed with 18 panels with soft surface for better comfort. Material: Synthetic leather. Measures: Size: 5. Use: Collective. Sport: Volleyball.

[FR] BALLON DE VOLLEYBALL WILSON PRO TOUR VB BLKWH: Ballon de volleyball avec taille officielle pour l'entraînement et l'utilisation en intérieur. Conçu avec 18 panneaux avec surface douce pour un meilleur confort. Matière: Cuir synthétique. Mesures: Taille: 5. Usage: Collectif. Sport: Volleyball.

CARACTERÍSTICAS TÉCNICAS	
Material	Cuero sintético
Medidas	Tamaño 5
Uso	Colectivo
Deporte	Voleibol



## BALÓN VOLEIBOL WILSON PRO TOUR STRIPE

Ref. 0501562

Balón de voleibol con tamaño oficial para entrenamiento y uso interior. Diseñado con 18 paneles con superficie suave para un mejor confort.

[ENG] VOLLEYBALL BALL WILSON PRO TOUR STRIPE: Volleyball with official size for training and indoor use. Designed with 18 panels with soft surface for better comfort. Material: Synthetic leather. Measures: Size: 5. Use: Collective. Sport: Volleyball.

[FR] BALLON DE VOLLEYBALL WILSON PRO TOUR STRIPE: Ballon de volleyball avec taille officielle pour l'entraînement et l'utilisation en intérieur. Conçu avec 18 panneaux avec surface douce pour un meilleur confort. Matière: Cuir synthétique. Mesures: Taille: 5. Usage: Collectif. Sport: Volleyball.

CARACTERÍSTICAS TÉCNICAS	
Material	Cuero sintético
Medidas	Tamaño 5
Uso	Colectivo
Deporte	Voleibol

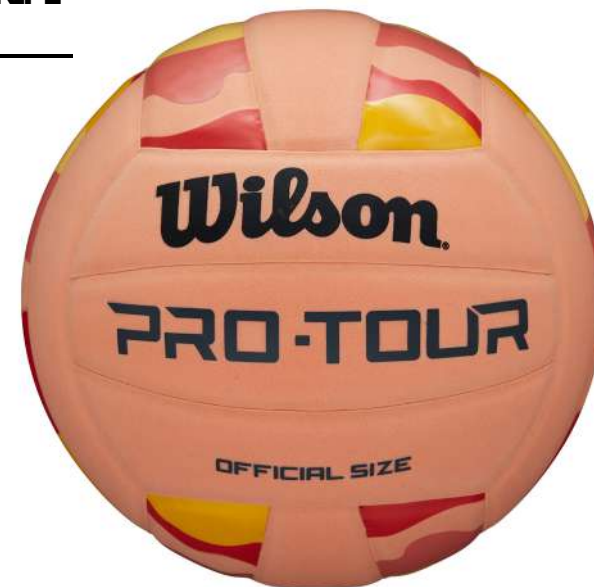

## BALÓN VOLEIBOL WILSON SUPER SOFT PLAY SMU

Ref. 99299

El balón de voleibol Super Soft Play es uno de los nuevos modelos de la marca. Cuenta con una cubierta de cuero sintético que garantiza una mayor durabilidad y con base de espuma para aportar una sensación de juego más suave. Fabricado y diseñado con el tamaño y peso oficial. Diseño cosido a máquina de 18 paneles.

[ENG] VOLLEYBALL BALL WILSON SUPERSOFT PLAY SMU: The Super Soft Play volleyball is one of the brand's new models. It has a synthetic leather cover that guarantees greater durability and foam base to provide a softer gaming feeling. Manufactured and designed with the official size and weight. 18-panel machine-stitched design. *Material: Synthetic leather. Measures: Size: 5. Use: Collective. Sport: Volleyball.*

[FR] BALLON DE VOLLEYBALL WILSON SUPERSOFT PLAY SMU: Le ballon de volleyball Super Soft Play est l'un des modèles de la marque Wilson. Il a une revêtement en cuir synthétique qui garantit une plus grande durabilité et une base en mousse pour offrir une sensation de jeu plus douce. Fabriqué et conçu avec la taille et le poids officiels. Design cousu à machine avec 18 panneaux. *Matière: Cuir synthétique. Mesures: Taille: 5. Usage: Collectif. Sport: Volleyball.*

CARACTERÍSTICAS TÉCNICAS	
Material	Cuero sintético
Medidas	Tamaño 5
Uso	Colectivo
Deporte	Voleibol



## BALÓN VOLEIBOL WILSON AVP MOVEMENT VB PASTEL

Ref. 0501526

Tan esencial como la crema solar. Mete este balón de voleibol Wilson en tu bolsa de playa, y tendrás lo principal que necesitas para pasar un divertido día junto al agua. Este balón es tan brillante como una puesta de sol, por lo que es casi imposible olvidarlo en la arena. Una construcción duradera, cosida a máquina y una retención de aire de larga duración garantizan que siempre esté listo para rodar. Fabricado en 18 paneles cosidos a máquina. Gracias a estos paneles se mantiene la forma redonda y óptima para un uso regular.

[ENG] WILSON AVP MOVEMENT VB PASTEL VOLLEYBALL BALL: As essential as sunscreen. Pack this Wilson volleyball into your beach bag, and you've got the main thing you need for a fun day by the water. This ball is as bright as a sunset, so it's nearly impossible to forget it on the sand. A durable, machine-sewn construction and long-lasting air retention ensure it's always ready to roll. *Material: Synthetic leather. Measures: Size: 5. Use: Collective. Sport: Volleyball.*

[FR] BALLON DE VOLLEY WILSON AVP MOVEMENT VB PASTEL: Aussi essentiel que la crème solaire. Mettez ce ballon de volley Wilson dans votre sac de plage et vous aurez tout ce qu'il vous faut pour passer une bonne journée au bord de la mer. Ce ballon est aussi brillant qu'un coucher de soleil, il est donc presque impossible de l'oublier sur le sable. La fabrication durable, cousue à machine, et la rétention d'air durable garantissent qu'il soit toujours prêt à rouler. Composé de 18 panneaux cousus à machine. Grâce à ces panneaux, la forme ronde optimale est maintenue pour une utilisation régulière. *Matière: Cuir synthétique. Mesures: Taille: 5. Usage: Collectif. Sport: Volleyball.*

CARACTERÍSTICAS TÉCNICAS	
Material	Cuero sintético
Medidas	Tamaño 5
Uso	Colectivo
Deporte	Voleibol



## BALÓN VOLEIBOL WILSON AVP OASIS VB BLUE/PURPLE

Ref. 0501525

El balón Oasis es sinónimo de diversión bajo el sol. Gracias a su diseño se convierte en la opción perfecta para tus tardes de verano en la playa. Balón cosido a máquina que le aporta gran durabilidad y que cuenta con 18 paneles.

[ENG] WILSON AVP OASIS VB BLUE/PURPLE VOLLEYBALL BALL: The Oasis ball is synonymous with fun in the sun. Thanks to its design it is the perfect choice for your summer afternoons at the beach. Machine stitched ball with 18 panels for great durability. *Material: Synthetic leather. Measures: Size: 5. Use: Collective. Sport: Volleyball.*

[FR] BALLON DE VOLLEY WILSON AVP OASIS VB BLUE/PURPLE: Le ballon Oasis est synonyme de plaisir au soleil. Grâce à son design, il est le choix idéal pour vos après-midi d'été à la plage. Ballon cousu à machine avec 18 panneaux pour une grande durabilité. *Matière: Cuir synthétique. Mesures: Taille: 5. Usage: Collectif. Sport: Volleyball.*

CARACTERÍSTICAS TÉCNICAS	
Material	Cuero sintético
Medidas	Tamaño 5
Uso	Colectivo
Deporte	Voleibol

## BALÓN FÚTBOL AMERICANO WILSON MVP

Ref. 0501455

El balón de fútbol americano Wilson MVP dispone de una cubierta granulada de material compuesto para un agarre y durabilidad excepcionales. La construcción de la cubierta es de cuero compuesto. Los cordones dobles aportan un agarre extra y mayor durabilidad. Diseñado para edades a partir de 14 años.

[ENG] AMERICAN FOOTBALL BALL WILSON MVP: The Wilson MVP football features a grainy composite cover for exceptional grip and durability. The construction of the cover is made of composite leather. Double laces provide extra grip and durability. Designed for ages 14 and older. Material: Synthetic leather. Measures: Regulatory. Use: Collective. Sport: American Football.

[FR] BALLON DE FOOTBALL AMÉRICAIN WILSON MVP: Le ballon de football américain Wilson MVP est doté d'un revêtement composite granuleux pour une adhérence et une durabilité exceptionnelles. Extérieur en cuir composite. Les lacets doubles offrent une adhérence et une durabilité supplémentaires. Conçu pour les joueurs de 14 ans et plus. Matière: Cuir synthétique. Mesures: Réglementaire. Usage: Collectif. Sport: American Football.

CARACTERÍSTICAS TÉCNICAS	
Material	Cuero sintético
Medidas	Reglamentario
Uso	Colectivo
Deporte	Fútbol americano



## BALÓN FÚTBOL AMERICANO WILSON NFL DUKE REPLICA

Ref. 0501440

Balón fútbol americano con tamaño oficial reglamentario para el fútbol de instituto y universidad, ideal para mayores de 14 años. Fabricado para aproximarse al máximo al verdadero Duke; ofrece un aspecto y rendimiento similares, y actualizado con el escudo rojo, plateado y azul de la NFL. Los cordones granulados elevados proporcionan a los dedos puntos de agarre más fuertes que permiten un mayor control, así como un lanzamiento más preciso. La capa más gruesa de 1,2 mm de espuma EVA bajo la cubierta exterior proporciona al balón un agarre y una sensación más suaves. Wilson es el balón de fútbol americano oficial de la NFL, y el único balón oficial en la historia de la liga: una tradición transmitida de generación en generación desde 1941.

[ENG] AMERICAN FOOTBALL BALL WILSON NFL DUKE REPLICA: American football with official regulatory size for high school and university football, ideal for over 14 years. Built to get as close as possible to the real Duke; offers a similar look and performance, and updated with the NFL's red, silver and blue shield. Raised granulated laces provide the fingers with stronger grip points that allow for greater control as well as more precise throwing. The thicker 1.2mm layer of EVA foam under the outer shell gives the ball a smoother grip and feel. Wilson is the official football of the NFL, and the only official ball in the history of the league; a tradition passed down from generation to generation since 1941. Material: Synthetic leather. Measures: Regulatory. Use: Collective. Sport: American Football.

[FR] BALLON DE FOOTBALL AMÉRICAIN WILSON NFL DUKE REPLICA: Ballon de football américain avec taille réglementaire officielle pour le football lycéen et universitaire, idéal pour les joueurs de plus de 14 ans. Fabriqué pour ressembler le plus possible au vrai Duke; offre un design et des performances similaires, et mis à jour avec le bouclier rouge, argent et bleu de la NFL. Les lacets granulés surélevés fournissent aux doigts des points de prise plus forts qui permettent un meilleur contrôle ainsi qu'un lancer plus précis. La couche plus épaisse de mousse EVA de 1,2 mm sous la coque extérieure donne à la balle une prise en main et une sensation plus douces. Wilson est le football officiel de la NFL, et le seul ballon officiel de l'histoire de la ligue: une tradition transmise de génération en génération depuis 1941. Matière: Cuir synthétique. Mesures: Réglementaire. Usage: Collectif. Sport: American Football.

CARACTERÍSTICAS TÉCNICAS	
Material	Cuero sintético
Medidas	Reglamentario
Uso	Colectivo
Deporte	Fútbol americano

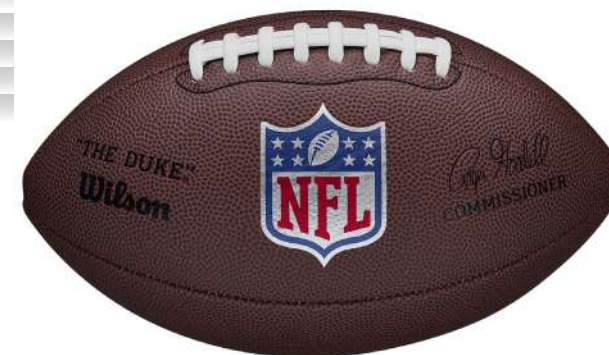

## BALÓN FÚTBOL AMERICANO WILSON NFL MINI REPLICA

Ref. 0501444

Cada patada y touchdown en la NFL se ha jugado con un balón Wilson. Practica como tus héroes deportivos con el balón de juego NFL The Duke Mini. Viene en una cubierta compuesta de alto rendimiento que combina con la sensación original del juego y la excelencia profesional. Cuenta con cordones que dan a los dedos del jugador un punto más fuerte de agarre y mayor control. Compuesto con una capa de 1,2mm de espuma EVA debajo de la cubierta exterior que le da a la pelota una sensación más suave.

**[ENG]** AMERICAN FOOTBALL WILSON NFL MINIREPLICA: Every kick and touchdown in the NFL has been played with a Wilson ball. Practice like your sports heroes with the NFL THE DUKE MINI game ball. It comes in a high-performance composite cover that matches the original feel of the game and professional excellence. It features laces that give the player's fingers a stronger grip point and greater control. Composed with a 1.2mm layer of EVA foam under the outer shell that gives the ball a smoother feel. *Material: Synthetic leather. Measures: Mini. Use: Collective. Sport: American Football.*

**[FR]** BALLON DE FOOTBALL AMÉRICAIN WILSON NFL MINI REPLICA: Chaque coup de pied et touchdown en la NFL a été joué avec un ballon Wilson. Entraînez-vous comme vos héros sportifs avec le ballon de jeu NFL THE DUKE MINI. Revêtement en composite haute performance qui correspond à la sensation originale du jeu et à l'excellence professionnelle. Il inclut des lacets qui donnent aux doigts du joueur un point de prise plus fort et un meilleur contrôle. Composé d'une couche de mousse EVA de 1,2 mm sous la coque extérieure qui donne au ballon une sensation plus lisse. *Matière: Cuir synthétique. Mesures: Mini. Usage: Collectif. Sport: American Football.*

### CARACTERÍSTICAS TÉCNICAS

Material	Cuero sintético
Medidas	Mini
Uso	Colectivo
Deporte	Fútbol americano

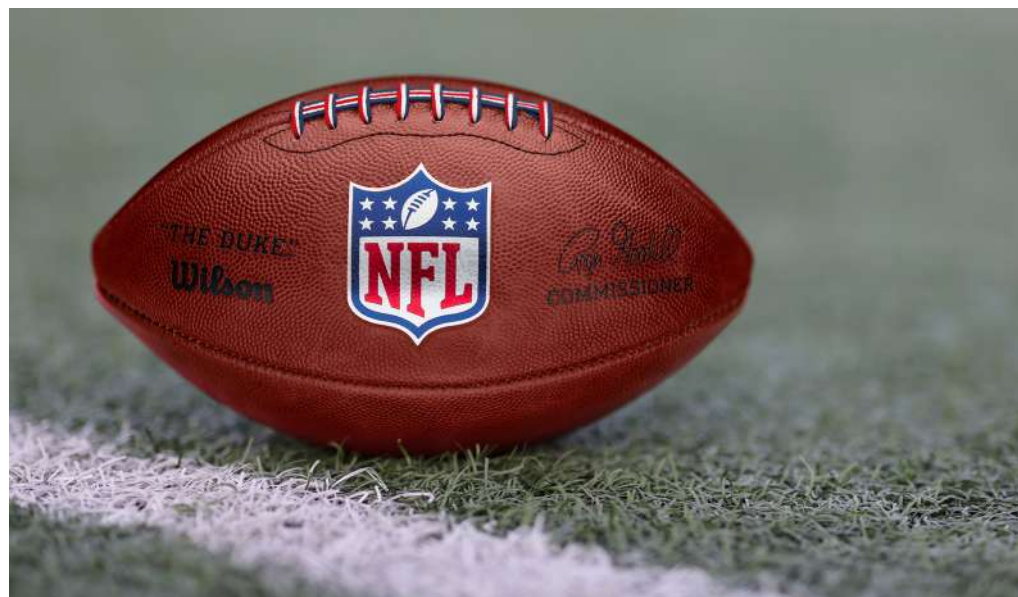
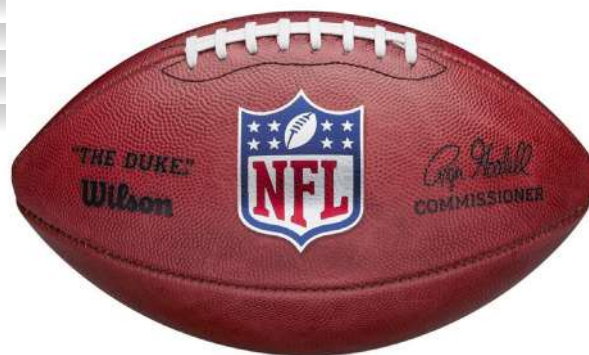

## BALÓN FÚTBOL AMERICANO WILSON NFL OFF THROWBACK 32 TEAM

Ref. 0501565

Balón de fútbol americano con un diseño único. Este reúne los escudos de los 32 equipos de la NFL en un balón con grandes características. Cuenta con cuatro paneles y cámara de butilo. El acabado proporciona un excelente agarre y control del balón.

**[ENG]** WILSON FOOTBALL BALL NFL OFF THROWBACK 32 TEAM: American football ball with a unique design. It brings together the shields of all 32 NFL teams in a ball with great features. It has four panels and a butyl inner tube. The finish provides excellent grip and ball control. *Material: Synthetic leather. Measures: Regulatory. Use: Collective. Sport: American Football.*

**[FR]** WILSON FOOTBALL BALL NFL OFF THROWBACK 32 TEAM: Ballon de football américain au design unique. Il réunit les écussons des 32 équipes de la NFL dans un ballon aux caractéristiques exceptionnelles. Il possède quatre panneaux et une chambre à air en butyle. La finition offre une excellente adhérence et un bon contrôle du ballon. *Matière: Cuir synthétique. Mesures: Réglementation. Usage: Collectif. Sport: Football américain.*

### CARACTERÍSTICAS TÉCNICAS

Material	Cuero sintético
Medidas	Reglamentaria
Uso	Colectivo
Deporte	Fútbol americano





## BALÓN FÚTBOL MIKASA REGATEADOR

Ref. 99292

Balón de fútbol con cubierta de cuero sintético Mikasa-Hyde. Cuenta con cámara butílica suelta y devanado de nylon. **Disponible tanto en talla 4 como en talla 5.**

[ENG] FOOTBALL BALL MIKASA REGATEADOR: Football ball with Mikasa-Hyde synthetic leather cover. It has a loose butyl chamber and nylon winding. Available in both size 4 and size 5. *Material: Synthetic leather. Measures: Size: 4 and 5. Use: Collective. Sport: Football.*

[FR] BALLON DE FOOTBALL 7 MIKASA REGATEADOR: Ballon de football avec revêtement en cuir synthétique Mikasa-Hyde. Il a une chambre de butyle et un enroulement en nylon. Disponible en taille 4 et taille 5. *Matière: Cuir synthétique. Mesures: Taille: 4 et 5. Usage: Collectif. Sport: Football.*

CARACTERÍSTICAS TÉCNICAS	
Material	Cuero sintético
Medidas	Talla 4 y 5
Uso	Colectivo
Deporte	Fútbol



Talla 4



Talla 5

## BALÓN FÚTBOL 11 MIKASA 'FT-5'

Ref. 0516475

Balón de fútbol con cubierta de cuero sintético Mikasa-Hyde. Cuenta con cámara butílica suelta y devanado de nylon. **Ideal para superficies abrasivas.**

[ENG] FOOTBALL 11 BALL MIKASA FT-5: Soccer ball with Mikasa-Hyde synthetic leather cover. It has a loose butyl chamber and nylon winding. Ideal for abrasive surfaces. *Material: Synthetic leather. Measures: Size: 5. Use: Collective. Sport: Football 11.*

[FR] BALLON DE FOOTBALL MIKASA FT-5: Ballon de football avec revêtement en cuir synthétique Mikasa-Hyde. Il a une chambre de butyle et un enroulement en nylon. Idéal pour les surfaces abrasives. *Matière: Cuir synthétique. Mesures: Taille: 5. Usage: Collectif. Sport: Football 11.*

CARACTERÍSTICAS TÉCNICAS	
Material	Cuero sintético laminado
Medidas	Talla 5
Uso	Colectivo
Deporte	Fútbol 11



## BALÓN FÚTBOL SALA MIKASA 'FSC-62 S'

Ref. 0516483

Balón con superficie fabricada en cuero Mikasa-Hyde con 32 paneles cosidos a mano. Válvula de cierre automático. Para iniciación y entrenamiento.

[ENG] FUTSAL BALL MIKASA FSC-62S: Ball with surface made of Mikasa-Hyde leather with 32 panels sewn by hand. Automatic shut-off valve. For initiation and training. *Material: Synthetic leather. Measures: Size: 62. Use: Collective. Sport: Futsal.*

[FR] BALLON DE FUTSAL MIKASA FSC-62S: Balle avec surface en cuir Mikasa-Hyde avec 32 panneaux cousus à main. Valve de fermeture automatique. Pour l'initiation et la formation. *Matière: Cuir synthétique. Mesures: Taille: 62. Usage: Collectif. Sport: Futsal.*

CARACTERÍSTICAS TÉCNICAS	
Material	Cuero sintético
Medidas	Tamaño 62
Uso	Colectivo
Deporte	Fútbol sala



## BALÓN FÚTBOL SALA MIKASA 'FSC 62 EUROPA'

Ref. A000317

Balón de fútbol sala con superficie de cuero sintético cosido a mano. Cuenta con 32 paneles. Válvula de cierre automático. Para iniciación y entrenamiento.

[ENG] FUTSAL BALL MIKASA FSC-62 EUROPA: Futsal ball with hand-sewn synthetic leather surface. It has 32 panels. Automatic shut-off valve. For initiation and training. *Material: Synthetic leather. Measures: Size: 62. Use: Collective. Sport: Futsal.*

[FR] BALLON DE FUTSAL MIKASA FSC-62 EUROPA: Ballon de futsal avec surface en cuir synthétique cousu à main. Il dispose de 32 panneaux. Valve de fermeture automatique. Pour l'initiation et la formation. *Matière: Cuir synthétique. Mesures: Taille: 62. Usage: Collectif. Sport: Futsal.*

CARACTERÍSTICAS TÉCNICAS	
Material	Cuero sintético
Medidas	Tamaño 62
Uso	Colectivo
Deporte	Fútbol sala



## BALÓN MIKASA BALONCESTO BB

Ref. 99291

Superficie de goma antideslizante. Capa de devanado de cordón especial. Cámara de goma butílica de doble laminación.

[ENG] MIKASA BASKETBALL BB: Non-slip rubber surface. Special cord winding layer. Double-laminated butyl rubber bladder. Material: Rubber. Measures: Sizes: 5, 6 and 7. Use: Collective. Sport: Basketball.

[FR] BALLON DE BASKETBALL MIKASA BB: Surface en caoutchouc antidérapante. Couche spéciale d'enroulement du cordon. Chambre double en caoutchouc butyle laminé. Matière: Caoutchouc. Mesures: Tailles: 5, 6 et 7. Usage: Collectif. Sport: Basketball.

### CARACTERÍSTICAS TÉCNICAS

Material	Caucho
Medidas	Tallas: 5, 6 y 7
Uso	Colectivo
Deporte	Baloncesto



Talla 5



Talla 6



Talla 7

## BALÓN VOLEIBOL MIKASA V200W

Ref. 0516491

Balón de voley diseñado con 18 paneles perfectamente equilibrados para un mejor movimiento del balón y en colores vivos que facilitan la visión del jugador. Excelente agarre.

[ENG] VOLLEYBALL BALL MIKASA V200W: Volleyball designed with 18 perfectly balanced panels for better ball movement and in bright colors that facilitate the player's vision. Excellent grip. Material: Synthetics. Measures: Size: 5. Use: Collective. Sport: Volleyball.

[FR] BALLON DE VOLLEYBALL MIKASA V200W: Ballon de volleyball conçu avec 18 panneaux parfaitement équilibrés pour un meilleur mouvement de balle et dans des couleurs vives qui facilitent la vision du joueur. Excellente adhérence. Matière: Synthétique. Mesures: Taille: 5. Usage: Collectif. Sport: Volleyball.

### CARACTERÍSTICAS TÉCNICAS

Material	Sintético
Medidas	Tamaño 5
Uso	Colectivo
Deporte	Voleibol



## BALÓN VOLEIBOL PLAYA MIKASA V543C

Ref. A000316

Balón de voley playa para iniciación. Cuenta con 18 paneles cosidos a mano que garantizan una gran durabilidad y resistencia. Es ligero y perfecto para todos tus movimientos en la arena.

[ENG] BEACH VOLLEY BALL MIKASA VXS-BA CUERO CORDELEY: Beach volleyball for initiation. It has 18 hand-sewn panels that guarantee great durability and resistance. It's lightweight and perfect for all your movements in the sand. Matière: Synthetic leather. Measures: Taille: 5. Usage: Collectif. Sport: Volleyball.

[FR] BALLON DE VOLLEYBALL PLAGE MIKASA VXS-BA CUIR CORDELEY: Ballon de volleyball de plage pour l'initiation. Il dispose de 18 panneaux cousus à la main qui garantissent une grande durabilité et résistance. Il est léger et parfait pour tous vos mouvements dans le sable. Matière: Cuir synthétique. Mesures: Taille: 5. Usage: Collectif. Sport: Volleyball.

### CARACTERÍSTICAS TÉCNICAS

Material	Cuero sintético
Medidas	Tamaño 5
Uso	Colectivo
Deporte	Voleibol



## BALÓN MOLTEN BALONCESTO BG1600

Ref. 99294

Balón diseñado en color marrón para jugar al baloncesto tanto en interior como en exterior. Cuenta con cámara interior de butilo para evitar la pérdida de aire y está fabricado con una construcción moldeada recubierta de goma, con 12 paneles para mejorar el juego.

[ENG] MOLTEN BASKETBALL BALL BG1600: Ball designed in brown to play basketball both indoors and outdoors. It has a butyl inner bladder to prevent air loss and is made with a molded, rubber coated construction with 12 panels to improve play. Material: Nylon wound. Measures: Sizes: 5, 6 and 7. Use: Collective. Sport: Basketball.

[FR] BALLON DE BASKET MOLTEN BG1600: Ballon conçu en marron pour jouer au basket en intérieur comme en extérieur. Il a une chambre intérieure en butyle pour éviter les pertes d'air et est fabriqué avec une construction moulée enduite de caoutchouc avec 12 panneaux pour améliorer le jeu. Matière: Nylon wound. Mesures: Tailles: 5, 6 et 7. Usage: Collectif. Sport: Basketball.

CARACTERÍSTICAS TÉCNICAS	
Material	Hilo de nylon
Medidas	Talla 5, 6 y 7
Uso	Colectivo
Deporte	Baloncesto



Talla 5



Talla 6



Talla 7



## BALÓN MOLTEN BALONCESTO BR2

Ref. 99295

Construcción: Moldeado. Nº paneles: 8. Material recubrimiento: Goma. Cámara interior: Butilo.

[ENG] BASKETBALL BR2 BALL MOLTEN: Construction: Molded. Number of panels: 8. Coating material: Rubber. Inner chamber: Butyl. Material: Nylon wound. Measures: Sizes: 5, 6 and 7. Use: Collective. Sport: Basketball.

[FR] BALLON MOLTEN BASKET BR2: Construction: Moulé. N° panneaux: 8. Matériau de revêtement: caoutchouc. Chambre intérieure: Butyle. Matière: Nylon wound. Mesures: Tailles: 5, 6 et 7. Usage: Collectif. Sport: Basketball.

CARACTERÍSTICAS TÉCNICAS	
Material	Nylon wound
Medidas	Tallas: 5, 6 y 7
Uso	Colectivo
Deporte	Baloncesto



Talla 5



Talla 6



Talla 7



## BALÓN MOLTEN VOLEY 1300

Ref. 99293

Balón cosido a máquina con 18 paneles y recubrimiento de PU. Cámara interior de látex.

[ENG] MOLTEN VOLLEYBALL 1300: Machine stitched ball with 18 panels and PU coating. Latex inner chamber. *Material: Synthetic leather. Measures: Sizes: 4 and 5. Use: Collective. Sport: Volleyball.*

[FR] MOLTEN BALLON DE VOLLEY 1300: Ballon cousu à la machine avec 18 panneaux et revêtement PU. Chambre intérieure en latex. *Matière: Cuir synthétique. Mesures: Tailles: 4 et 5. Usage: Collectif. Sport: Volley-ball.*

### CARACTERÍSTICAS TÉCNICAS

Material	Cuero sintético
Medidas	Tallas: 4 y 5
Uso	Colectivo
Deporte	Voleibol



Talla 4



Talla 5



## BALÓN MOLTEN VOLEY 4000 TALLA 5

Ref. 0517522

Balón laminado de 18 paneles y cuero sintético. Cámara de butilo.

[ENG] VOLLEYBALL BALL MOLTEN 4000 SIZE 5: 18-panel laminated ball and synthetic leather. Butyl chamber. *Material: Synthetic leather. Measures: Size: 5. Use: Collective. Sport: Volleyball.*

[FR] BALLON MOLTEN VOLLEY-BALL 4000 TAILLE 5: Balle laminée 18 panneaux et cuir synthétique. Chambre en butyle. *Matière: Cuir synthétique. Mesures: Taille: 5. Usage: Collectif. Sport: Volley-ball.*

### CARACTERÍSTICAS TÉCNICAS

Material	Cuero sintético
Medidas	Talla: 5
Uso	Colectivo
Deporte	Voleibol





# PELOTAS

BALLS - BALLEES

## PELOTA POLIVALENTE RUGOSA SOFT

Ref. 24224

Pelota con forma de balón de baloncesto. Aconsejable para predeporte a edades tempranas. Efecto rugoso. Peso: 270, 240 y 170grs.

[ENG] ROUGH POLIVALENT BALL: Basketball shape ball. It is recommended for pre-sport at early ages. Rough effect. Weight: 270, 240 and 170grs. Material: PVC. Measures: 140mm/180mm/220mm. Recreational use. Multisport.

[FR] BALLE POLYVALENTE RUGUEUSE SOFT: Balle en PVC rugueuse en forme de ballon de basket. Recommandé pour le pré-sport, pour les plus jeunes. Poids: 270, 240 et 170grs. Matière: PVC. Mesure: 140mm/180mm/220mm. Usage: Récréatif. Sport: Multisport.



CARACTERÍSTICAS TÉCNICAS	
Material	PVC
Medidas	140mm/180mm/220mm
Uso	Recreativo
Deporte	Multideporte



Tamaño 140mm



Tamaño 220mm



Tamaño 180mm

## PELOTA POLIVALENTE LISA FLEXI

Ref. 24416

Pelota flexi anti-rotura lisa con forma de balón de voleibol. Super Soft. Sólo recomendado para predeporte a edades tempranas. Peso: 280, 240 y 170grs.

[ENG] SMOOTH POLIVALENT BALL: Volley shape. Flexi ball antibreakable ball. It is recommended for pre-sport at early ages. Rough effect. Weight 280, 240 and 170grs. Material: PVC. Measures: 140mm/180mm/220mm. Recreational use. Multisport.

[FR] BALLE POLYVALENTE LISSE FLEXI: Balle en PVC lisse flexi, résistante en forme de ballon de volleyball. Super soft. Recommandé uniquement pour le pré-sport, pour les plus petits. Poids: 280, 240 et 170grs. Matière: PVC. Mesure: 140mm/180mm/220mm. Usage: Récréatif. Sport: Multisport.



CARACTERÍSTICAS TÉCNICAS	
Material	PVC
Medidas	140mm/180mm/220mm
Uso	Recreativo
Deporte	Multideporte



Tamaño 140mm



Tamaño 220mm



Tamaño 180mm

## PELOTA CAUCHO SOFTEE

Ref. 24239

Pelota polivalente diseñada tanto para interior como para exterior. Resistente y con relieve para facilitar el agarre.

[ENG] RUBBER BALL SOFTEE: Polyvalent ball designed for inside suc as for outside. Resistent and with rough finish to improve the grip. Material: Rubber. Measure: Diameter: 240mm. Use: Collective. Sport: Multisport.

[FR] BALLON CAOUTCHOUC SOFTEE: Ballon polyvalent conçu pour un usage intérieur et extérieur. Durable et gaufré pour une prise en main facile. Matière: PVC. Mesures: Diamètre: 240mm. Use: Collectif. Sport: Multisport.

CARACTERÍSTICAS TÉCNICAS	
Material	Caucho
Medidas	Diámetro: 240mm
Uso	Colectivo
Deporte	Multideporte





## PELOTA PVC FÚTBOL PRIMARIA

Ref. 0010166

Pelota resistente indicada para público infantil. Superficie rugosa para mejorar el agarre.

[ENG] PVC FOOTBALL BALL PRIMARY: Resistent ball for children. Rough surface for improved grip. *Material: PVC. Measure: Diameter: 180mm/240grs. Use: Collective. Sport: Recreational.*

[FR] BALLON PVC FOOTBALL PRIMAIRE: Ballon léger et résistant pour les enfants. Surface rugueuse pour une meilleure prise en main. *Matière: PVC. Mesures: Diamètre: 180mm/240grs. Use: Collectif. Sport: Récréatif.*

CARACTERÍSTICAS TÉCNICAS	
Material	PVC
Medidas	Diámetro: 180mm/240 grs
Uso	Colectivo
Deporte	Recreativo

## PELOTA PVC BALONCESTO PRIMARIA

Ref. 0010167

Pelota resistente indicada para público infantil. Superficie rugosa para mejorar el agarre.

[ENG] PVC BASKET BALL PRIMARY: Resistent ball for children. Rough surface for improved grip. *Material: PVC. Measure: Diameter: 180mm/240grs. Use: Collective. Sport: Recreational.*

[FR] BALLON PVC BASKET PRIMAIRE: Ballon léger et résistant pour les enfants. Surface rugueuse pour une meilleure prise en main. *Matière: PVC. Mesures: Diamètre: 180mm/240grs. Use: Collectif. Sport: Récréatif.*

CARACTERÍSTICAS TÉCNICAS	
Material	PVC
Medidas	Diámetro: 180mm/Peso: 240 grs
Uso	Colectivo
Deporte	Recreativo

## PELOTA PVC VOLEY-PLAYA

Ref. 24474

Pelota fabricada en material de alta calidad y diseño de voley perfecta para tus jornadas en la playa. Alta durabilidad.

[ENG] BEACH VOLLEY PVC BALL: High quality volleyball shape ball, perfect to play in the beach. High durability. *Material: PVC. Measure: Diameter: 210mm/250grs. Use: Collective. Sport: Recreational.*

[FR] BALLON PVC VOLLEY-PLAGE: Ballon fabriqué en matériau de grande qualité et avec un design de volley parfait pour tes journées à la plage. *Hautedurabilité. Matière: PVC. Mesures: Diamètre: 210mm/250grs. Use: Collectif. Sport: Récréatif.*

CARACTERÍSTICAS TÉCNICAS	
Material	PVC
Medidas	Diámetro: 210mm/Peso: 250grs
Uso	Colectivo
Deporte	Recreativo

**CÓDIGO DE COLORES**

007    010    028



## PELOTA MULTIUSO PVC

Ref. 24115

Pelota fabricada en material de alta calidad con diseño fútbol. Alta durabilidad.

[ENG] MULTIPURPOSE PVC BALL: High quality football shape ball. High durability. *Material: PVC. Measure: Diameter: 200mm/260grs. Use: Collective. Sport: Recreational.*

[FR] BALLON PVC MULTISPORT: Ballon fabriqué en matériau de grande qualité et avec un design de football. Haute durabilité. *Matière: PVC. Mesures: Diamètre: 200mm/260grs. Use: Collectif. Sport: Récréatif.*

CARACTERÍSTICAS TÉCNICAS	
Material	PVC
Medidas	Diámetro: 200mm/260 grs
Uso	Colectivo
Deporte	Recreativo

**CÓDIGO DE COLORES**

A26    A48    A54    A70    A90    A91



## PELOTA GIGANTE SFT

Ref. 24117

Esta pelota es ideal para ejercicios de tonificación muscular, reforzar la espalda o hacer estiramientos. Muy polivalente. Equivalente a Fitball y pelota para pilates. Material de alta calidad y gran durabilidad, compuesta por vinilo de polivinilo. Textura lisa.

[ENG] GIANT BALL SFT: This ball is ideal for muscle toning exercises, strengthening the back or stretching. Very versatile. Equivalent to Fitball and Pilates ball. High quality and durable material, made of polyvinyl vinyl. Smooth texture. *Material: Polyvinyl. Measures: 5 sizes. Use: Individual. Sport: Multisport.*

[FR] BALLON DE GYM SFT: Ce ballon est idéal pour les exercices de tonification musculaire, de renforcement du dos ou d'étirement. Très polyvalent. Équivalent au Fitball et au Pilates ball. Matériau de haute qualité et durable, en polyvinyle de vinyle. Texture lisse. *Matériau: Polyvinyle. Mesure: 5 dimensions. Usage: Individuel. Sport: Multisport.*

### CÓDIGO DE COLORES

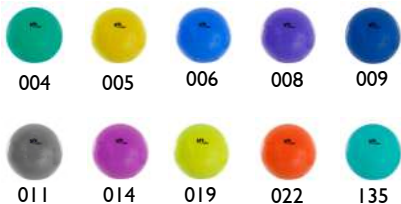

### CARACTERÍSTICAS TÉCNICAS

Material	Vinilo de polivinilo
Medidas	5 tamaños
Uso	Individual
Deporte	Multideporte



55cm



65cm

**Consulta en  
nuestra web los  
colores disponibles  
en función del  
tamaño que quieras.**

[ENG] Consult our website for the available colours depending on the size you want.

[FR] Consultez notre site web pour connaître les couleurs disponibles en fonction de la taille souhaitée.



75cm



85cm



100cm



## PELOTA GIGANTE SFT FLEXI

Ref. 24118

Pelota gigante flexi, equivalente a Fitball y pelota para pilates. Material suave y anti reventón/rotura, agradable en el contacto con la piel. Ideal para los ejercicios de movilización y de refuerzo muscular.

[ENG] GIANT FLEXI SFT BALL: Anti-breakable giant ball. Anti bust. As fitball and pilates ball. Smooth material, nice to touch. Ideal to mobility and muscle reinforcement. Material: Polyvinyl chloride. Measures: 5 sizes. Use: Individual. Sport: Fitness.

[FR] BALLON DE GYM SFT FLEXI: Ballon de gym flexi anti-rupture. Anti-éclatement. Équivalent au fitball et au Pilates ball. Matériau souple et agréable au contact avec la peau. Idéal pour faire des exercices de mobilisation et de renforcement musculaire. Matière: Chlorure de polyvinyle. Mesure: 5 dimensions. Usage: Individuel. Sport: Fitness.

CÓDIGO DE COLORES					
					
003	004	005	006	008	009
					
011	014	019	022	135	

CARACTERÍSTICAS TÉCNICAS	
Material	Cloruro de polivinilo
Medidas	5 tamaños
Uso	Individual
Deporte	Fitness

Consulta en nuestra web los colores disponibles en función del tamaño que quieras.



100cm



85cm



75cm



65cm



55cm

## LOTE 5 TAPONES PELOTAS GIGANTES

Ref. 0003605P

Tapón para pelotas gigantes Softee. **Se vende en lote de 5 unidades.**

[ENG] PACK OF 5 GIANT BALL CAPS: Sold in 5 units pack. Material: PVC. Measures: 5,5cm/Diameter: 3mm. Use: Collective. Sport: Fitness.

[FR] SET DE 5 BOUCHONS BALLON DE GYM: Se vend en set de 5 unités. Matière: PVC. Mesure: 5,5cm/Diamètre: 3mm. Usage: Collectif. Sport: Fitness.

CARACTERÍSTICAS TÉCNICAS	
Material	PVC
Medidas	5,5cm/Diámetro: 3mm
Uso	Colectivo
Deporte	Fitness



## LOTE 3 HINCHADORES PELOTA GIGANTE

Ref. 0003604P

Hinchador con salida de inflado y desinflado. Tubo flexible. **Se vende en lote de 3 unidades.**

CARACTERÍSTICAS TÉCNICAS	
Material	PVC
Medidas	13x13x6,5cm
Uso	Colectivo
Deporte	Fitness

[ENG] PACK OF 3 PUMPS GIANT BALL: Inflator with inflation and deflation outlet. Flexible tube. Sold in 3 units pack. Material: PVC. Measures: 13x13x6,5cm. Use: Collective. Sport: Fitness.

[FR] LOT DE 3 POMPES BALLON DE GYM: Gonfleur avec sortie de gonflage et de dégonflage. Tube flexible. Se vend en set de 3 unités. Matière: PVC. Mesure: 13x13x6,5cm. Usage: Collectif. Sport: Fitness.

## LOTE 5 EXTRACTORES TAPON PELOTAS GIGANTES

Ref. 0003606P

Extractor para quitar de forma fácil tapones de pelotas gigantes Softee. **Se vende en lote de 5 unidades.**

[ENG] GIANT BALL EXTRACTOR: Extractor for easy removal of plugs from giant Softee balls. Sold in 5 units pack. Material: PVC. Measures: 6,5x2,5cm. Use: Collective. Sport: Fitness.

[FR] SET DE 5 TIRE-BOUCHONS BALLON DE GYM: Tire-bouchon pour enlever facilement les bouchons des ballons de gym Softee. Se vend en set de 5 unités. Matière: PVC. Mesure: 6,5x2,5cm Usage: Collectif. Sport: Fitness.

CARACTERÍSTICAS TÉCNICAS	
Material	PVC
Medidas	6,5x2,5cm
Uso	Colectivo
Deporte	Fitness



## PELOTA MASAJE

Ref. 24172 - 24172P (Lote 20 unidades de 7,5cm)

La pelota masaje está diseñada para estimular y masajear los músculos, activar la circulación sanguínea y mejorar la flexibilidad y la movilidad. Están fabricadas en material antideslizante y se puede lavar fácilmente. **La pelota de 7,5cm se vende en lote de 20 unidades.**

[ENG] MASSAGE BALL: Massage ball designed to stimulate and massage of the muscles, activate blood circulation, flexibility and mobility. Made in anti-slip material and easy to clean. *Material: PVC. Measures: Diameter: 7,5cm, 23cm and 65cm. Use: Individual. Sport: Fitness.*

[FR] BALLE MASAGE: Cette balle de massage est conçue pour stimuler et activer la circulation sanguine, améliorer la flexibilité et la mobilité. Fabriqué en matériau antidérapant et pouvant être facilement lavé. *Matériau: PVC. Mesure: Diamètre: 7,5cm, 23cm et 65cm. Usage: Individuel. Sport: Fitness.*

### CÓDIGO DE COLORES

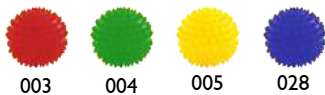

### CARACTERÍSTICAS TÉCNICAS

Material	PVC
Medidas	Diámetro: 7,5cm/23cm/65cm
Uso	Individual
Deporte	Fitness



7,5cm



23cm



65cm

## PELOTA TYRE

Ref. 0010153

Pelota básica con relieve idónea para el desarrollo de percepciones táctiles. Diseñada para multijuego.

[ENG] TYRE BALL: Basic ball with relief to improve the tactile perceptions. Designed to multiplay. *Material: PVC. Measures: 22cm/345grs. Use: Collective. Sport: Recreational.*

[FR] BALLE TYRE: Ballon basic avec un relief idéal pour le développement de la perception tactile. Conçu pour les multijeux. *Matériau: PVC. Mesure: 22cm/345grs. Usage: Collectif. Sport: Récréatif.*

### CARACTERÍSTICAS TÉCNICAS

Material	PVC
Medidas	22cm/345grs
Uso	Colectivo
Deporte	Recreativo



## PELOTA CANGURO

Ref. 0003664

Balón gigante con asa de agarre para que los niños puedan botar sin parar. Fabricada en material de alta calidad. Color único: Rojo.

[ENG] GIANT BALL WITH HANDLES: Giant ball with handles for children to play. Made of high quality material. Single colour: Red. *Material: PVC. Measures: Diameter: 45cm. Use: Collective. Sport: Recreational.*

[FR] BALLE KANGOUROU: Balle géante avec poignée pour que les enfants puissent rebondir sans arrêt. Fabriqué en matériau de haute qualité. Couleur unique: Rouge. *Matériau: PVC. Mesure: Diamètre: 45cm. Usage: Collectif. Sport: Récréatif.*

### CARACTERÍSTICAS TÉCNICAS

Material	PVC
Medidas	Diámetro: 45cm
Uso	Colectivo
Deporte	Recreativo



**Accede a la sección web para conocer stocks y más detalles sobre nuestra colección de pelotas**

[ENG] Visit the web section for stocks and more details about our ball collection.

[FR] Visitez la section web pour les stocks et plus de détails sur notre collection de balles.



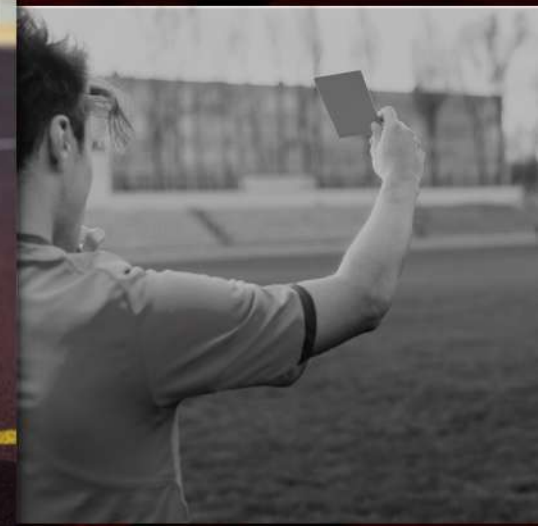

# COMPLEMENTOS DE BALONES

ACCESORIES FOR BALLS - ACCESSOIRES BALLONS



## COMPRESOR ELÉCTRICO BASIC

Ref. 0004106

Compresor eléctrico que cumple certificación CE. Voltaje AC 220V. Potencia 1/8 HP. Muy resistente y eficaz. Incluye aguja y adaptador. **Presentado en caja individual.**

[ENG] ELECTRIC COMPRESSOR BASIC: Electric compressor. Qualified by CE certification. AC voltage 220V. Power: 1/8HP. Resistant and efficient. Needle and adapter are included. Presented in individual box. Material: Plastic/Metal. Measures: 18x18x14cm/1,6kg. Use: Individual. Sport: Multisport.

[FR] COMPRESSEUR ÉLECTRIQUE BASIC: Compresseur électrique. Conforme à la certification CE. Voltage AC 220V. Puissance 1/8 HP. Très solide et efficace. Aiguille incluse et adaptateur. Emballage individuel. Matière: Plastique/Métallique. Mesures: 18x18x14cm/1,6kg. Usage: Individuel. Sport: Multisport.

CARACTERÍSTICAS TÉCNICAS	
Material	Plástico/Metálico
Medidas	18x18x14cm/1,6kg
Uso	Individual
Deporte	Multideporte

## MEDIDOR PRESIÓN-BOLÍGRAFO

Ref. 0004096

Manómetro manual. Muy práctico y sencillo. Presentación en blíster.

[ENG] PEN PRESSURE MEASURER: Manual manometer. Practical and simple. Presented on a blister. Material: Metal. Measures: 19x8x1,5cm. Use: Individual. Sport: Multisport.

[FR] MANOMÈTRE-STYLO: Manomètre manuel. Très pratique et simple. Présentation en blister. Matière: Métallique. Mesures: 19x8x1,5cm. Usage: Individuel. Sport: Multisport.



CARACTERÍSTICAS TÉCNICAS	
Material	Metálico
Medidas	19x8x1,5cm
Uso	Individual
Deporte	Multideporte



## COMPRESOR ELÉCTRICO TORNADO

Ref. 0004113

Compresor de un solo cilindro. Incluye dos boquillas y una aguja. Máxima presión: 150PSI. 18 AMPERIOS. Volumen: 60L/minuto.

[ENG] ELECTRIC COMPRESSOR TORNADO: Single-cylinder compressor. It includes two nozzles and one inflation needle. Maximum pressure: 150 PSI. 18 amperes. Volume: 60L/minute. Material: Metal. Measures: 20x17x16cm/1,93kg. Use: Individual. Sport: Multisport.

[FR] COMPRESSEUR ÉLECTRIQUE TORNADO: Compresseur monocylindre. Comprend deux embouts et une aiguille. Pression maximale: 150 PSI. 18 AMPERES. Volume: 60L/minute. Matière: Métallique. Mesures: 20x17x16cm/1,93kg. Usage: Individuel. Sport: Multisport.

CARACTERÍSTICAS TÉCNICAS	
Material	Metálico
Medidas	20x17x16cm/1,93kg
Uso	Individual
Deporte	Multideporte



## COMPRESOR ELÉCTRICO RAIDER

Ref. 0004116

Compresor de dos cilindros. Presión máxima de arranque: 200PSI. Presión media de trabajo: 150PSI. Cuenta con 3 diferentes tipos de aguja. **Incluye maletín para su guardado.**

[ENG] ELECTRIC COMPRESSOR RAIDER: Two cylinder compressor. Maximum pressure of start: 200PSI. Medium pressure during work: 150PSI. Three different types of inflation needle. It includes a case to keep. Material: Metal. Measures: 24x17,5x14cm/2,1kg. Use: Individual. Sport: Multisport.

[FR] COMPRESSEUR ÉLECTRIQUE RAIDER: Compresseur à deux cylindres. Pression maximale de démarrage: 200PSI. Pression de travail moyenne: 150PSI. 3 types différents d'aiguilles. Comprend un étui de rangement. Matière: Métallique. Mesures: 24x17,5x14cm/2,1kg. Usage: Individuel. Sport: Multisport.

CARACTERÍSTICAS TÉCNICAS	
Material	Metálico
Medidas	24x17,5x14cm/2,1kg
Uso	Individual
Deporte	Multideporte

## MEDIDOR PRESIÓN-PROFESIONAL

Ref. 0004097

Medidor de presión con aguja. También extrae aire del balón.

[ENG] PROFESSIONAL PRESSURE MEASURER: Pressure measurer with inflation needle. It pulls out air from the object too. Material: Metal. Measures: 10x8x1,5. Use: Individual. Sport: Multisport.

[FR] MANOMÈTRE-PROFESSIONNEL: Manomètre avec aiguille. Permet également d'extraire l'air du ballon. Matière: Métallique. Mesures: 10x8x1,5cm. Usage: Individuel. Sport: Multisport.

CARACTERÍSTICAS TÉCNICAS	
Material	Metálico
Medidas	10x8x1,5cm
Uso	Individual
Deporte	Multideporte



## LOTE 10 AGUJAS HINCHADO ESTRECHA PVC

Ref. 0004093P

Aguja de rosca estrecha para balones. Presentación en blíster. **Se vende en lote de 10 unidades.**

[ENG] PACK OF 10 NARROW PVC NEEDLES: Narrow needle for balls. Presented on a blister. Sold in 10 units pack. Material: PVC. Measures: 3,8cm/Diameter: 7mm. Use: Individual. Sport: Multisport.

[FR] SET DE 10 AIGUILLES DE GONFLAGE ÉTROITE EN PVC: Aiguille à fil étroit pour ballons. Présentation en blister. Se vend en set de 10 unités. Matière: PVC. Mesures: 3,8mm/Diamètre:7mm. Usage: Individuel. Sport: Multisport.

CARACTERÍSTICAS TÉCNICAS	
Material	PVC
Medidas	3,8cm/Diámetro: 7mm
Uso	Individual
Deporte	Multideporte

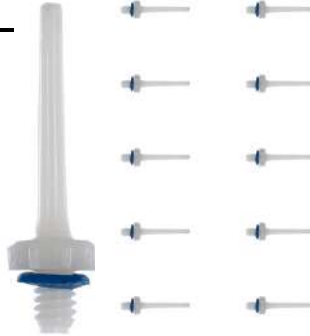

## LOTE 10 AGUJAS HINCHADO ANCHA

Ref. 0004092P

Aguja de rosca ancha para tener siempre los balones perfectamente hinchados. **Se vende en lote de 10 unidades.**

[ENG] SET OF 10 WIDE INFLATION NEEDLES: Wide thread needle to maintain the balls on perfect air measure. Sold in 10 units pack. Material: Steel. Measures: 3,8cm/Diameter: 6mm. Use: Individual. Sport: Multisport.

[FR] SET DE 10 AIGUILLES DE GONFLAGE LARGE: Aiguille à fil large pour avoir toujours un gonflage parfait des ballons. Se vend en set de 10 unités. Matière: Acier. Mesures: 3,8mm/Diamètre:6mm. Usage: Individuel. Sport: Multisport.

CARACTERÍSTICAS TÉCNICAS	
Material	Acero
Medidas	3,8cm/Diámetro: 6mm
Uso	Individual
Deporte	Multideporte



## LOTE 10 AGUJAS HINCHADO ESTRECHA PVC ROX

Ref. 0004094P

Aguja de rosca estrecha para balones. Presentación en blíster. **Se vende en lote de 10 unidades.**

[ENG] PACK OF 10 NARROW PVC NEEDLES ROX: Narrow needle for balls. Presented on a blister. Sold in 10 units pack. Material: PVC. Measures: 3,8cm/Diameter: 7mm. Use: Individual. Sport: Multisport.

[FR] SET DE 10 AIGUILLES DE GONFLAGE ÉTROITE EN PVC ROX : Aiguille à fil étroit pour ballons. Présentation en blister. Se vend en set de 10 unités. Matière: PVC. Mesures: 3,8mm/Diamètre:7mm. Usage: Individuel. Sport: Multisport.

CARACTERÍSTICAS TÉCNICAS	
Material	PVC
Medidas	3,8cm/Diámetro: 7mm
Uso	Individual
Deporte	Multideporte

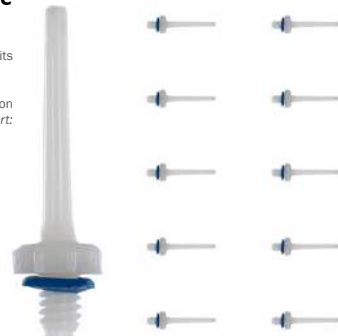

## LOTE 10 AGUJAS HINCHADO PELOTA CON ADAPTADOR PARA VÁLVULA FINA

Ref. 0004095P

Accesorio para compresores y bombas de aire que se adapta a todo tipo de juguetes de aire (pelotas gigantes...). **Se vende en lote de 10 unidades.**

[ENG] PACK OF 10 INFLATION NEEDLES WITH ADAPTATOR FOR NARROW VALV: Accessory for compressors and airbombs able to adapt to every type of air products as yoga balls. Sold in 10 units pack. Material: PVC. Measures: 4cm aprox. Use: Individual. Sport: Multisport.

[FR] SET DE 10 AIGUILLES DE GONFLAGE POUR BALLON AVEC ADAPTATEUR POUR VALVE FINE: Accessoire pour compresseurs et pompes à air s'adaptant à tous les types de produits pneumatiques (ballons géants...). Se vend en set de 10 unités. Matière: PVC. Mesures: 4cm aprox. Usage: Individuel. Sport: Multisport.

CARACTERÍSTICAS TÉCNICAS	
Material	PVC
Medidas	4cm aprox
Uso	Individual
Deporte	Multideporte



## LOTE 10 AGUJAS HINCHADO PELOTA

Ref. 0004099P

Aguja de hinchado para pelotas de gran tamaño. Se adapta a diferentes bombas de aire. **Se vende en lote de 10 unidades.**

[ENG] PACK OF 10 INFLATION BALL NEEDLE: Inflation needle for big size balls. It adapts to different airbombs. Sold in 10 units pack. Material: PVC. Measures: 4cm aprox. Use: Individual. Sport: Multisport.

[FR] AIGUILLE DE GONFLAGE BALLON: Aiguille de gonflage pour les gros ballons. S'adapte à différentes pompes à air. Se vend en set de 10 unités. Matière: PVC. Mesures: 4cm aprox. Usage: Individuel. Sport: Multisport.

CARACTERÍSTICAS TÉCNICAS	
Material	PVC
Medidas	4cm aprox
Uso	Individual
Deporte	Multideporte



## PLOT RUGBY

Ref. 0009661

Diseñado para facilitar el golpeo del balón con el pie.

[ENG] RUGBY TEE: Designed for ease to shoot the ball with the feet. Material: Plastic. Measures: 10,7x12,5x4cm. Use: Individual. Sport: Rugby.

[FR] TEE DE RUGBY: Conçu pour frapper le ballon avec le pied. Matière: Plastique. Mesures: 10,7x12,5x4cm. Usage: Individuel. Sport: Rugby.

CARACTERÍSTICAS TÉCNICAS	
Material	Plástico
Medidas	10,7x12,5x4cm
Uso	Individual
Deporte	Rugby

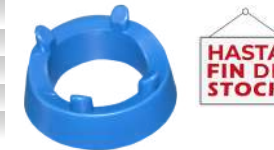

## BOTE RESINA 250 GRS BALONES BALONMANO

Ref. 0004770

Resina 100% natural para la práctica de balonmano. Proporciona un agarre máximo.

[ENG] 250GRS RESINE TIN: 100% natural resin for the practice of handball. It provides maximum grip. Material: Natural resin. Measures: 250grs. Use: Individual. Sport: Handball.

[FR] POT DE RÉSINE DE 250GRS DE BALLON DE HANDBALL: Résine 100% naturelle pour la pratique du handball. Fournit une adhérence maximale. Matière: Résine naturelle. Mesures: 250grs. Usage: Individuel. Sport: Handball.

CARACTERÍSTICAS TÉCNICAS	
Material	Resina natural
Medidas	250grs
Uso	Individual
Deporte	Balonmano



## BOMBÍN MANUAL DELUXE

Ref. 0004102

Hinchador de mano para cualquier tipo de balón.

**Incluye aguja de hinchado.**

[ENG] MANUAL AIR PUMP: Manual air pump for any type of ball. Inflation needle is included. Material: Polypropylene. Measures: 24,5cm/Diameter: 3cm. Use: Individual. Sport: Multisport.

[FR] POMPE À MAIN DELUXE: Pompe à main pour tout type de ballon. Inclut une aiguille de gonflage. Matière: Polypropylène. Mesures: 24,5cm/Diamètre: 3cm. Usage: Individuel. Sport: Multisport.

CARACTERÍSTICAS TÉCNICAS	
Material	Polipropileno
Medidas	24,5cm/Diámetro: 3cm
Uso	Individual
Deporte	Multideporte



## BOMBA DE PIE ACUMULADOR Y MANÓMETRO

Ref. 0004082

Bombín con acumulador para una mayor velocidad de inflado y manómetro para el control de la presión. **No incluye agujas.** Idóneo para balones o bicicletas.

[ENG] ACCUMULATOR AIR BOMB WITH MANOMETER: Airbomb with accumulator for a faster inflation and manometer to wight the pressure. Ideal for balls or cycles. Inflation needle is not included. Material: Steel. Measures: 57x21cm. Use: Individual. Sport: Multisport.

[FR] POMPE À PIED AVEC ACCUMULATEUR ET MANOMÈTRE: Pompe à accumulateur pour une vitesse de gonflage plus rapide et manomètre pour le contrôle de la pression. Non inclus aiguilles. Matière: Acier. Mesures: 57x21cm. Usage: Individuel. Sport: Multisport.

CARACTERÍSTICAS TÉCNICAS	
Material	Acero
Medidas	57x21cm
Uso	Individual
Deporte	Multideporte



## BOMBA DE PIE ACUMULADOR NEW

Ref. 0004084

Bombín con acumulador para una mayor velocidad de inflado. Idóneo para balones o bicicletas. **No incluye agujas.**

[ENG] ACCUMULATOR AIR BOMB NEW: Air bomb with accumulator for a faster inflation. Ideal for balls or cycles. Inflation needle is not included. Material: Steel. Measures: 57x21cm. Use: Individual. Sport: Multisport.

[FR] POMPE À PIED AVEC ACCUMULATEUR NEW: Pompe à accumulateur pour une vitesse de gonflage plus rapide. Non inclus aiguilles. Matière: Acier. Mesures: 57x21cm. Usage: Individuel. Sport: Multisport.

CARACTERÍSTICAS TÉCNICAS	
Material	Acero
Medidas	57x21cm
Uso	Individual
Deporte	Multideporte



## BOMBÍN MANUAL 1.0

Ref. 25027

Hinchador simple y compacto para inflar todo tipo de balones. **No incluye aguja.**

[ENG] MANUAL AIR PUMP 1.0: Compact and simple air pump for any type of ball. Inflation needle is included. Material: Polypropylene. Measures: 30cm/Diameter: 4,5cm. Use: Individual. Sport: Multisport.

[FR] POMPE À MAIN 1.0: Gonfleur simple et compact pour gonfler tous types de ballons. Aiguille non incluse. Matière: Polypropylène. Mesures: 30cm/Diamètre: 4,5cm. Usage: Individuel. Sport: Multisport.

CARACTERÍSTICAS TÉCNICAS	
Material	Polipropileno
Medidas	30cm/Diámetro: 4,5cm
Uso	Individual
Deporte	Multideporte



## BOMBÍN DOBLE ACCIÓN DELUXE

Ref. 25026

Bombín de doble acción compacto para inflar diferentes tipos de balones y bicicletas. Este sistema permite que el aire salga en cada movimiento (ida y vuelta).

[ENG] DELUXE DOUBLE ACTION AIR PUMP: Compact double action air pump for different type of balls or cycles. This systems allows the air vent in each movement. Material: ABS. Measures: 20cm/Diameter: 2,5cm. Use: Individual. Sport: Multisport.

[FR] POMPE DOUBLE ACTION DELUXE: Pompe compacte à double effet pour le gonflage de différents types de ballons et de vélos. Ce système permet que l'air s'échappe à chaque mouvement (d'avant en arrière). Matière: ABS. Mesures: 20cm/Diamètre: 2,5cm. Usage: Individuel. Sport: Multisport.

CARACTERÍSTICAS TÉCNICAS	
Material	ABS
Medidas	20cm/Diámetro: 2,5cm
Uso	Individual
Deporte	Multideporte



## BOMBA DE HINCHADO DOBLE ACCIÓN

Ref. 0004086

Bombín diseñado para ahorrar esfuerzos dado que genera aire en los dos sentidos. Su movilidad de hasta 360 grados hace que su manejo sea muy fácil. Apto para balones.

[ENG] DOUBLE ACTION AIR BOMB: Designed for save effort because this system allows the expulsion of the air on both movements. 360° mobility that makes its control easier. Suitable for balls. Material: ABS. Measures: 20,5cm/Diameter: 3cm. Use: Individual. Sport: Multisport.

[FR] POMPE DOUBLE ACTION: Conçu pour réduire les efforts car il génère de l'air dans les deux sens. Sa mobilité à 360 degrés le rend très facile à manipuler. Convient pour ballons. Matière: ABS. Mesures: 20,5cm/Diamètre: 3cm. Usage: Individuel. Sport: Multisport.

CARACTERÍSTICAS TÉCNICAS	
Material	ABS
Medidas	20,5cm/Diámetro: 3cm
Uso	Individual
Deporte	Multideporte



## LOTE 5 REDES PORTA 1 PELOTA

Ref. 24581P

Red perfecta para el transporte de una única pelota. Se puede utilizar para cualquier pelota o balón de hasta 240mm de diámetro. **Se vende en lote de 5 unidades.**

[ENG] PACK OF 5 ONE BALL CARRIER NETS: Perfect net for one ball transportation. Can be used for any ball up to 240mm diameter. Sold in pack of 5 units. Material: Polypropylene. Measures: 31x24cm aprox. Use: Individual. Sport: Multisport.

[FR] SET DE 5 FILETS POUR 1 BALLON: Filet parfait pour le transport d'un seul ballon. Peut être utilisé pour toute ballon jusqu'à 240mm de diamètre. Se vend en set de 5 unités. Matière: Polypropylène. Mesures: 31x24cm aprox. Usage: Individuel. Sport: Multisport.

CARACTERÍSTICAS TÉCNICAS	
Material	Polipropileno
Medidas	31x24cm aprox
Uso	Individual
Deporte	Multideporte



## RED PORTA 8 BALONES

Ref. 0004118

Red diseñada para el almacenaje y transporte de hasta 8 balones. La red favorece la ventilación y secado de los balones. Grosor de la red: 3mm.

[ENG] EIGHT BALL CARRIER NET: Designed for the storage and transportation of eight balls. This net assist the ventilation and drying of the balls. Thickness: 3mm. Material: Polyethylene. Measures: Length: 100cm/Width: 60cm. Use: Individual. Sport: Multisport.

[FR] FILET POUR 8 BALLONS: Filet conçu pour le stockage et le transport de 8 ballons au maximum. Le filet facilite la ventilation et le séchage des ballons. Épaisseur du filet: 3mm. Matière: Polyéthylène. Mesures: Long: 100cm/Largeur: 60cm. Usage: Individuel. Sport: Multisport.

CARACTERÍSTICAS TÉCNICAS	
Material	Polietileno
Medidas	Largo: 100cm/Ancho: 60cm
Uso	Individual
Deporte	Multideporte



## RED PORTA 20 BALONES

Ref. 0004117

Red diseñada para el almacenaje y transporte de hasta 20 balones en función del deporte. La red favorece la ventilación y secado de los balones.

[ENG] TWENTY BALL CARRIER NET: Designed for the storage and transportation of twenty balls. This net assist the ventilation and drying of the balls. Material: Polyethylene. Measures: Length: 100cm/Width: 50cm. Use: Individual. Sport: Multisport.

[FR] FILET POUR 20 BALLONS: Filet conçu pour le stockage et le transport de 20 ballons au maximum. Le filet facilite la ventilation et le séchage des ballons. Matière: Polyéthylène. Mesures: Long: 100cm/Largeur: 50cm. Usage: Individuel. Sport: Multisport.

CARACTERÍSTICAS TÉCNICAS	
Material	Polietileno
Medidas	Largo: 100cm/Ancho: 50cm
Uso	Individual
Deporte	Multideporte

## RED PORTA 8 BALONES DELUXE

Ref. 0004115

Red diseñada para el almacenaje y transporte de hasta 8 balones. La red favorece la ventilación y secado de los balones. Reforzada en las asas para un mejor agarre. Muy resistente. Grosor de la red: 5mm.

[ENG] DELUXE EIGHT BALL CARRIER NET: Designed for the storage and transportation of eight balls. This net assist the ventilation and drying of the balls. Reinforced on the handles. Very durable. Thickness: 3mm Material: Polypropylene. Measures: Length: 120cm/Width: 95cm. Use: Individual. Sport: Multisport.

[FR] FILET POUR 8 BALLONS DELUXE: Filet conçu pour le stockage et le transport de 8 ballons au maximum. Le filet facilite la ventilation et le séchage des ballons. Poignées renforcé pour une meilleure prise en main. Très résistant. Épaisseur du filet: 5mm. Matière: Polypropylène. Mesures: Long: 120cm/Largeur: 95cm. Usage: Individuel. Sport: Multisport.

CARACTERÍSTICAS TÉCNICAS	
Material	Polipropileno
Medidas	Largo: 120cm/Ancho: 95cm
Uso	Individual
Deporte	Multideporte



## RED PORTA 20 BALONES DELUXE

Ref. 0004119

Red diseñada para el almacenaje y transporte de hasta 20 balones. La red favorece a la ventilación y secado de los balones. Muy resistente.

[ENG] DELUXE TWENTY BALL CARRIER NET: Designed for the storage and transportation of twenty balls. This net assist the ventilation and drying of the balls. Reinforced on the handles. Very durable. Material: Polypropylene. Measures: 120cm/Width: 55cm. Use: Individual. Sport: Multisport.

[FR] FILET POUR 20 BALLONS DELUXE: Filet conçu pour le stockage et le transport de 20 ballons au maximum. Le filet facilite la ventilation et le séchage des ballons. Très résistant. Matière: Polypropylène. Mesures: Long: 120cm/Largeur: 55cm. Usage: Individuel. Sport: Multisport.

CARACTERÍSTICAS TÉCNICAS	
Material	Polipropileno
Medidas	Largo: 120cm/Ancho: 55cm
Uso	Individual
Deporte	Multideporte



## BOLSA JUMBO CAPACIDAD 30 BALONES

Ref. 0004120

Bolsa diseñada para el almacenaje y transporte de balones. Muy resistente. Capacidad: 30 balones en función del deporte.

[ENG] JUMBO BAG FOR THIRTY BALLS: Designed for the storage and transportation until 30 balls. Very durable. Material: Polyethylene. Measures: 87x110cm. Use: Individual. Sport: Multisport.

[FR] FILET JUMBO CAPACITÉ 30 BALLONS: Sac conçu pour le stockage et le transport de ballons. Très résistant. Capacité : 30 ballons en fonction du sport. Matière: Polyéthylène. Mesures: 87x110cm. Usage: Individuel. Sport: Multisport.

CARACTERÍSTICAS TÉCNICAS	
Material	Poliétileno
Medidas	87x110cm
Uso	Individual
Deporte	Multideporte



## BOLSO PORTAMATERIAL

Ref. 25029

Bolsa para transportar todo tipo de material deportivo (balones, conos...) con un volumen de más de 90 litros.

Diseño con red para poder plegarse sobre si misma y ocupar el mínimo espacio posible. Además permite el transporte de material mojado, pues favorece el secado rápidamente.

[ENG] MATERIAL CARRIER BAG: Designed for the transportation of any type of sport material. More than 90L capacity. Can fold on itself. Allows the transportation of wet material due to it dries quickly. Material: Polyester. Measures: 90x35x45cm. Use: Individual. Sport: Multisport.

[FR] SAC PORTE-MATÉRIEL: Sac pour le transport de tous types d'équipements sportifs (ballons, cônes...) d'un volume supérieur à 90 litres. Il est conçu avec un filet pour pouvoir être plié sur lui-même et prendre le moins de place possible. Il permet également le transport de matériaux humides, car il sèche rapidement. Matière: Polyester. Mesures: 90x35x45cm. Usage: Individuel. Sport: Multisport.

CARACTERÍSTICAS TÉCNICAS	
Material	Poliéster
Medidas	90x35x45cm
Uso	Individual
Deporte	Multideporte

### CÓDIGO DE COLORES



001

028



## SACO PORTABALONES SOFTEE

Ref. 24234

Saco de alta calidad para guardar cualquier tipo de material. Su sistema de apertura y cierre facilita el rápido acceso al material. Cuenta con correa doble ajustable para poder transportar como mochila. Capacidad: 12/15 balones (según deporte).

### CÓDIGO DE COLORES



135

[ENG] BALL CARRIER SACK SOFTEE: High quality sack for save any type of sport material. Its closing system ease the storage balls. It counts with double adjustable belt for transport it like a backpack. 12/15 ball capacity. Material: Polyester. Measures: Height: 90cm/Diameter: 47cm. Use: Collective. Sport: Multisport.

[FR] SAC PORTE-BALLONS SOFTEE: Sac de haute qualité pour stocker tout type de matériel. Son système d'ouverture et de fermeture permet de les ranger facilement. Il est doté d'une double sangle réglable qui permet de le porter comme un sac à dos. Capacité : 12/15 ballons (selon le sport). Matière: Polyester. Mesures: Hauteur: 90cm/Diamètre: 47cm. Usage: Collectif. Sport: Multisport.

CARACTERÍSTICAS TÉCNICAS	
Material	Poliéster
Medidas	Altura: 90cm/Diámetro: 47cm
Uso	Colectivo
Deporte	Multideporte





## BANASTA

Ref. 24109

Cesta contenedor para almacenar todo tipo de material deportivo, incluso de piscina. Capacidad: 10/12 balones (según deporte). Fácilmente apilables.

[ENG] BASKET: Basket for the storage of any type of sport material, including swimming pool articles. 10/12 ball capacity. Easy to stack. Material: Polyethylene. Measures: 47,5x53,5x62cm. Use: Collective. Sport: Multisport.

[FR] PANIER: Panier de rangement pour toutes sortes d'équipements sportifs y compris les articles de piscine. Capacité: 10/12 ballons (selon le sport). Facilement empilable. Matière: Polyéthylène. Mesures: 47,5x53,5x62cm. Usage: Collectif. Sport: Multisport.

CÓDIGO DE COLORES		
		
001	002	003
		
004	005	007
		
028	060	135

CARACTERÍSTICAS TÉCNICAS	
Material	Poliétileno
Medidas	47,5x53,5x62cm
Uso	Colectivo
Deporte	Multideporte



Mantén tu instalación bien organizada

**DURADERA**  
**ECONÓMICA**  
**IRROMPIBLE**

Elígela en el **COLOR CORPORATIVO** de cada instalación.

## BANASTA CON RUEDAS

Ref. 24352

Cesta contenedor para almacenar todo tipo de material. Diseñada con 4 ruedas (2 fijas y 2 giratorias en 360°) para facilitar el transporte del material. Capacidad: 10/12 balones (según deporte).

[ENG] WHEEL BASKET: Basket for the storage of any type of sport material with wheels to make its transport easier (Two attached and two with 360° rotation). 10/12 ball capacity. Material: Polyethylene. Measures: 47,5x53,5x65cm. Use: Collective. Sport: Multisport.

[FR] PANIER AVEC ROUES: Panier de rangement pour le stockage de tous types de matériaux. Conçu avec roues pour un transport facile du matériel. Capacité: 10/12 ballons (selon le sport). Matière: Polyéthylène. Mesures: 47,5x53,5x65cm. Usage: Collectif. Sport: Multisport.

CÓDIGO DE COLORES		
		
001	002	003
		
004	005	007
		
028	060	135

CARACTERÍSTICAS TÉCNICAS	
Material	Poliétileno
Medidas	47,5x53,5x65cm
Uso	Colectivo
Deporte	Multideporte



[ENG] Keep your installation well organised. DURABLE - ECONOMICAL - UNBREAKABLE. Choose it in the CORPORATE COLOUR of each installation.

[FR] Conservez votre installation bien organisé. DURABLE - ECONOMIQUE - RÉSISTANT. Choisissez-le dans la COULEUR CORPORATIVE de chaque établissement.



## CARRO PORTABALONES ALUMINIO DELUXE

Ref. 99484

Carro plegable con estructura de aluminio y cesta muy resistente. Ruedas con freno. Capacidad 10/12 balones (según deporte).

[ENG] DELUXE ALUMINIUM BALL CARRIER CART: Foldable aluminium cart with very resistant basket. Have wheels with brakes. 10/12 ball capacity. Material: Aluminium/Polyamide. Measures: 70x70x102cm. Use: Collective. Sport: Multisport.

[FR] CHARIOT PORTE-BALLONS EN ALUMINIUM DELUXE: Chariot pliable avec cadre en aluminium et panier robuste. Roues avec frein. Capacité 10/12 balles (selon le sport). Matière: Aluminium/Polyamide. Mesures: 70x70x102cm. Usage: Collectif. Sport: Multisport.

### CÓDIGO DE COLORES



### CARACTERÍSTICAS TÉCNICAS

Material	Aluminio/Poliamida
Medidas	70x70x102cm
Uso	Colectivo
Deporte	Multideporte

## CARRO PORTABALONES ALUMINIO RED

Ref. 25508

Carro portabalones perfecto para almacenar y transportar todo tipo de balones. Compuesto por un carro metálico con 4 ruedas giratorias en 360° y una bolsa (56x56cm) para los balones. Ofrece gran estabilidad y permite moverse con facilidad. Se puede plegar para su transporte y guardado. Favorece el secado del material gracias a la red. Capacidad: 10/12 balones en función del deporte.

[ENG] NET ALUMINIUM BALL CARRIER CART: Ball carrier cart perfect for storage and transportation of any type of balls. It counts with four 360° rotation wheels and a 56x56cm basket. Great stability and easy transportation. Could fold itself for its storage. 10/12 ball capacity. The netting helps the material to dry. Material: Aluminium/Polyester. Measures: 58,5x58,5x89cm. Use: Collective. Sport: Multisport.

[FR] CHARIOT PORTE-BALLONS EN ALUMINIUM RED: Chariot porte-ballons parfait pour le stockage et le transport de tous genres de ballons. Composé d'un chariot en métal avec 4 roues pivotantes à 360° et d'un sac (56x56cm) pour les ballons. Il offre une grande stabilité et permet de se déplacer facilement. Il peut se plier pour le transporter et le ranger. Capacité: 10/12 ballons selon le sport. Le filet favorise le séchage du matériau. Matière: Aluminium/Polyester. Mesures: 58,5x58,5x89cm. Usage: Collectif. Sport: Multisport.

### CÓDIGO DE COLORES



### CARACTERÍSTICAS TÉCNICAS

Material	Aluminio/Poliéster
Medidas	58,5x58,5x89cm
Uso	Colectivo
Deporte	Multideporte



## CARRO PORTABALONES METÁLICO NEW 30/35 BALONES

Ref. 0004133

Fabricado en una sola pieza. Estructura metálica de rejilla, tapa superior con posibilidad de colocación de candado (no incluido) para su cierre y 4 ruedas (2 fijas y 2 giratorias). Capacidad: 30/35 balones en función del balón.

[ENG] DELUXE METALLIC 30/35 BALL CARRIER CART: Manufactured in one piece. Net metallic structure with superior cover. It counts with two attached wheels and two 360° rotation wheels. 30/35 ball capacity. Material: Steel. Measures: 110x64x88cm. Use: Collective. Sport: Multisport.

[FR] CHARIOT PORTE-BALLONS MÉTALLIQUE NEW 30/35 BALLONS: Fabriqué en une seule pièce. Structure en grille métallique, couvercle supérieur avec possibilité d'attacher un cadenas (non inclus) pour sa fermeture et 4 roues (2 fixes et 2 pivotantes). Capacité 30/35 balles (selon le sport) Matière: Acier. Mesures: 110x64x88cm. Usage: Collectif. Sport: Multisport.

### CARACTERÍSTICAS TÉCNICAS

Material	Acero
Medidas	110x64x88cm
Uso	Colectivo
Deporte	Multideporte





## CARRO PORTABALONES DE ACERO

Ref. 24424

Carro con estructura plegable. Cuenta con ruedas para su transporte.

Capacidad: 30/35 balones según deporte. Distancia entre barrotes: 10,5cm aprox.

[ENG] STEEL BALL CARRIER CART: Metallic cart with foldable structure. It counts with 360° rotation wheels to ease its transportation. 30/35 ball capacity. Distance between bars: 10,5cm approx. *Material: Steel. Measures: 80x90x90cm. Use: Collective. Sport: Multisport.*

[FR] CHARIOT PORTE-BALLONS EN ACIER: Chariot avec structure pliante. Il est équipé de roues pour son transport. Capacité: 30/35 ballons selon le sport. Distance entre les barreaux: 10,5cm environ. *Matière: Acier. Mesures: 80x90x90cm. Usage: Collectif. Sport: Multisport.*

CARACTERÍSTICAS TÉCNICAS	
Material	Acero
Medidas	80x90x90cm
Uso	Colectivo
Deporte	Multideporte

## CESTA PORTAMATERIAL

Ref. 0004148

Cesta con estructura metálica sin tapa para transporte y almacenaje de todo tipo de material deportivo. Incluye ruedas para transporte. Capacidad: 20-25 balones según deporte.

[ENG] MATERIAL CARRIER BASKET: Metallic structure basket without cover for storage and transportation of any type of sport material. It includes wheels for its transportation. 20/25 ball capacity. *Material: Metal. Measures: 60x55x68cm/ Hauteur with wheels: 80cm. Use: Collective. Sport: Multisport.*

[FR] PANIER PORTE-MATÉRIEL: Panier avec structure métallique sans couvercle pour le transport et le stockage de tous types d'équipements sportifs. Inclut des roues pour le transport. Capacité: 20-25 ballons selon le sport. *Matière: Métallique. Mesures: 60x55x68cm. Usage: Collectif. Sport: Multisport.*



CARACTERÍSTICAS TÉCNICAS	
Material	Metálico
Medidas	60x55x68cm/Alto ruedas: 80cm
Uso	Colectivo
Deporte	Multideporte



## CARRO PORTABALONES DE HIERRO

Ref. 24425

Carro portabalones con estructura metálica. Se puede plegar para facilitar su traslado y almacenaje. Cuenta con cuatro ruedas giratorias en 360° sin freno. Capacidad: 30-35 balones según deporte. Distancia entre barrotes: 10,5cm aprox.

[ENG] IRON BALL CARRIER CART: Metallic cart with foldable structure. It counts with 360° rotation wheels to ease its transportation. 30/35 ball capacity. Distance between bars: 10,5cm approx. *Material: Iron. Measures: 70x80x90cm. Use: Collective. Sport: Multisport.*

[FR] CHARIOT PORTE-BALLONS EN FER: Chariot avec structure métallique. Il peut être plié pour simplifier son transport et son rangement. Il est équipé de quatre roues pivotantes à 360° sans frein. Capacité: 30-35 ballons selon le sport. Distance entre les barreaux: 10,5cm environ. *Matière: Fer. Mesures: 70x80x90cm. Usage: Collectif. Sport: Multisport.*

CARACTERÍSTICAS TÉCNICAS	
Material	Hierro
Medidas	70x80x90cm
Uso	Colectivo
Deporte	Multideporte

## CARRO PORTABALONES ACERO PLEGABLE CON RUEDAS Y TAPA

Ref. 24532

Carro con estructura metálica para transporte y almacenaje de todo tipo de material deportivo. Incluye ruedas para transporte.

[ENG] STEEL BALL CARRIER CART WITH WHEELS AND COVER: Metallic structure cart for storage and transportation of any type of sport material. *Material: Steel. Measures: 91x61x92cm. Use: Collective. Sport: Multisport.*

[FR] CHARIOT PORTE-BALLONS EN ACIER Pliable AVEC ROUES ET COUVERCLE: Chariot à structure métallique pour le transport et le stockage de tous types d'équipements sportifs. Comprend des roues pour le déplacement. *Matière: Acier. Mesures: 91x61x92cm. Usage: Collectif. Sport: Multisport.*

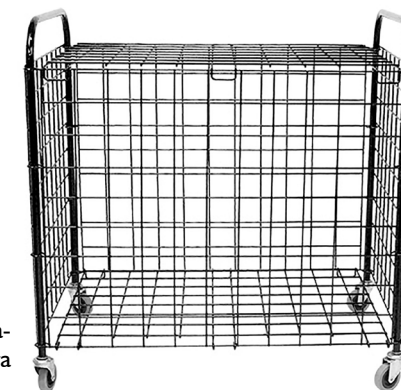

CARACTERÍSTICAS TÉCNICAS	
Material	Acero
Medidas	91x61x92cm
Uso	Colectivo
Deporte	Multideporte



Te atendemos también por

# WhatsApp

---

Realiza tus consultas y resuelve tus dudas.  
Y además recibe ofertas exclusivas,  
información adicional  
y un trato personal y rápido.

**+34 683 40 85 32**

**Si quieres recibir las ofertas escríbenos  
para incluirte en nuestras listas de difusión**



# ÁRBITRO

REFEREE - ARBITRE

## SET TARJETA ÁRBITRO

Ref. 0004015

Set compuesto de dos tarjetas de árbitro con cantos redondeados. Incluye tarjeta amarilla y roja. Fabricadas en tamaño idóneo para llevarlas en el tarjetero o en el bolsillo.

[ENG] SET CARD REFEREE COLOR RED/YELLOW: Set composed of two referee cards with rounded edges. Includes yellow and red card. Made in ideal size to carry them in the card holder or pocket. Material: PVC. Measures: 12x9cm. Use: Collective. Sport: Football.

CARACTERÍSTICAS TÉCNICAS	
Material	PVC
Medidas	12x9cm
Uso	Colectivo
Deporte	Fútbol

[FR] JEU DE CARTES D'ARBITRE: Jeu de deux cartes d'arbitre à bords arrondis. Inclut le carton jaune et le carton rouge. Fabriqué dans une dimension parfaite pour pouvoir être transportée dans un porte-cartes ou une poche. Matière: PVC. Mesures: 12x9cm. Usage: Collectif. Sport: Football.



## TARJETERO DELUXE

Ref. 0004020

Set completo de imprescindibles de árbitro en una cartera con cierre de cremallera. Idónea para llevar todo y no perder nada. Incluye tarjetas roja y amarilla con cantos redondeados, silbato de plástico con correa, lápiz, cartera de polipiel con varios compartimentos y una moneda sorteo (B/N).

[ENG] CARD HOLDER REFEREE DELUXE: Complete set of referee essentials in a zippered wallet. Ideal to carry everything and not lose anything. Includes red and yellow cards with rounded edges, plastic whistle with strap, pencil, wallet with several compartments and a draw coin (B/W). Material: Leatherette. Measures: 20x16x3cm. Use: Collective. Sport: Football.

[FR] PORTE-CARTES DELUXE: Ensemble complet d'éléments essentiels pour les arbitres dans un portefeuille avec fermeture éclair. Idéal pour tout transporter et ne rien perdre. Inclut cartes rouges et jaunes à bords arrondis, un sifflet en plastique avec une lanière, un crayon, un portefeuille avec plusieurs compartiments et une pièce de monnaie à lancer (N/B). Matière: Simili cuir. Mesures: 20x16x3cm. Usage: Collectif. Sport: Football.



CARACTERÍSTICAS TÉCNICAS	
Material	Polipiel
Medidas	20x16x3cm
Uso	Colectivo
Deporte	Fútbol

## SET MULTIDEPORTE PARA ENTRENADOR/ÁRBITRO

Ref. 0004028

Set perfecto para entrenadores o árbitros que quieran llevar todos sus enseres juntos. Incluye cartera de polipiel con cremallera y múltiples departamentos, silbato, tarjetas roja y amarilla con cantos redondeados, rotuladores, block de notas, hojas tácticas multideporte y fichas de jugadores imantadas.

[ENG] SET MULTI SPORT FOR TRAINER/REFEREE: Perfect set for coaches or referees who want to take all their belongings together. Includes zippered nylon wallet and multiple departments, whistle, red and yellow cards with rounded edges, markers, notepad, multisport tactical sheets and magnetized player chips. Material: Leatherette/PVC. Measures: 25x34cm. Use: Collective. Sport: Football.

[FR] SET MULTISPORT POUR ENTRAÎNEUR/ARBITRE: Ensemble parfait pour les entraîneurs ou les arbitres qui souhaitent transporter toutes leurs affaires ensemble. Inclut un portefeuille en nylon avec fermeture éclair et plusieurs compartiments, un sifflet, des cartes rouges et jaunes à bords arrondis, stylos marqueurs, bloc-notes, feuilles tactiques multisports et magnétiques ainsi que des fiches de joueurs magnétiques. Matière: Simili cuir/PVC. Mesures: 25x34cm. Usage: Collectif. Sport: Football.



CARACTERÍSTICAS TÉCNICAS	
Material	Polipiel/PVC
Medidas	25x34cm
Uso	Colectivo
Deporte	Fútbol



## SET ÁRBITRO SENCILLO

Ref. 0004013

Este set incluye los básicos imprescindibles para arbitrar un partido. Incluye: tarjetas amarilla y roja con cantos redondeados, silbato, lápiz y libreta.

[ENG] SET REFEREE BASIC: This set includes the essential basics to referee a match. Includes: yellow and red cards with rounded edges, whistle, pencil and notebook. Material: PU/PVC Measures: 11,5x10cm. Use: Collective. Sport: Football.

[FR] SET ARBITRE SIMPLE: Ce kit comprend les éléments indispensables pour arbitrer un match. Contient: cartes jaunes et rouges à bords arrondis, sifflet, crayon et carnet de notes. Matière: PU/PVC. Mesures: 11,5x10cm. Usage: Collectif. Sport: Football.

CARACTERÍSTICAS TÉCNICAS	
Material	PU/PVC
Medidas	11,5x10cm
Uso	Colectivo
Deporte	Fútbol



## LOTE 5 CORREAS SILBATO

Ref. 99266P (2.0) - 99265P (5.0)

Correa para etiquetas o tarjetas identificativas, silbatos u otro tipo de dispositivos. **Se vende en lote de 5 unidades.**

[ENG] PACK OF 5 WHISTLE'S STRAPS: Strap for tags or identification cards, whistles or other types of devices. Sold in 5 units packs. Material: Polyester. Measures: 2.0: 41x1,5cm/5.0: 52,5x2,5cm. Use: Collective. Sport: Multisport.

[FR] SET DE 5 LANIÈRES DE SIFFLET: Lanière pour étiquettes ou cartes d'identification, sifflets ou autres dispositifs. Se vend en set de 5 unités. Matière: Polyester. Mesures: 2.0: 41x1,5cm/5.0: 52,5x2,5cm. Usage: Collectif. Sport: Multisport.



CARACTERÍSTICAS TÉCNICAS	
Material	Poliéster
Medidas	2.0: 41x1,5cm/5.0: 52,5x2,5cm
Uso	Colectivo
Deporte	Multideporte

## LOTE 12 CORREAS PARA SILBATO 25 CM

Ref. 0004012P

Correa redonda para silbato, tarjetas identificativas u otro tipo de dispositivos. **Se vende en lote de 12 unidades.**

[ENG] PACK OF 12 STRAPS FOR WHISTLE 25CM: Round belt for whistle, identification cards or other devices. Sold in 12 units packs. Material: 100% Polyester. Measures: 25cm. Use: Individual. Sport: Multisport.

[FR] SET DE 12 LANIÈRES DE SIFFLET 25CM: Lanière ronde pour sifflets, cartes d'identification ou autres dispositifs. Se vend en set de 12 unités. Matière: 100% Polyester. Mesures: 25cm. Usage: Individuel. Sport: Multisport.

CARACTERÍSTICAS TÉCNICAS	
Material	100% Poliéster
Medidas	25cm
Uso	Individual
Deporte	Multideporte



## LOTE 10 CORREAS PARA SILBATO 50 CM

Ref. 0004014P

Correa redonda con enganche de plástico para silbato, tarjetas identificativas... **Colores surtidos. Se vende en lote de 10 unidades.**

[ENG] PACK OF 10 STRAPS FOR WHISTLE 50CM: Round belt for whistle, identification cards or other devices. Sold in 10 units pack. Material: 100% Polyester. Measures: 50cm. Use: Individual. Sport: Multisport.

[FR] SET DE 10 LANIÈRES DE SIFFLET 50CM: Lanière ronde avec fermoir en plastique pour sifflet, cartes d'identification, etc. Couleurs assorties. Se vend en set de 10 unités. Matière: 100% Polyester. Mesures: 50cm. Usage: Collectif. Sport: Multisport.

CARACTERÍSTICAS TÉCNICAS	
Material	100% Poliéster
Medidas	50cm
Uso	Individual
Deporte	Multideporte





## SILBATO HIGIÉNICO SOFTEE

Ref. 25509

Silbato higiénico que emite sonido al ser presionado con la mano, sin ponerlo en la boca, evitando así el contacto entre usuarios. Fuerte y resistente. Incluye anillo de metal práctico para unir a un lanyard o correa de silbato.

[ENG] HYGIENIC WHISTLE SOFTEE: Hygienic whistle that emits sound when pressed by hand, without putting it in the mouth, thus avoiding contagion between users. Strong and resistant. Includes practical metal ring to attach to a lanyard or whistle strap. Material: Soft vinyl/Plastic. Measures: 13,5cm/Diameter: 7cm. Use: Collective. Sport: Multisport.

[FR] SIFFLET HYGIÉNIQUE SOFTEE: Sifflet hygiénique qui émet un son lorsqu'on le presse avec la main, sans le mettre dans la bouche, évitant ainsi la contagion entre utilisateurs. Solide et résistant. Comprend un anneau métallique pratique pour l'attacher à un cordon ou à une lanière de sifflet. Matière: Vinyle souple/Plastique. Mesures: 13,5cm/Diamètre: 7cm. Usage: Collectif. Sport: Multisport.



CÓDIGO DE COLORES			
001	003	004	005
006	007	008	

CARACTERÍSTICAS TÉCNICAS	
Material	Vinilo soft/Plástico
Medidas	13,5cm/Diámetro: 7cm
Uso	Colectivo
Deporte	Multideporte

## LOTE 5 SILBATOS PLÁSTICO ESTÁNDAR

Ref. 24194P

Silbato de plástico estándar con bola. Incluye cordón. Se sirve en lote de 5 unidades.

[ENG] PACK OF 5 STANDAR PLASTIC WHISTLES: Standard plastic whistle with ball. It is served with a strap. Sold in 10 units pack. Material: Plastic. Measures: 42x17x15mm. Use: Collective. Sport: Multisport.

[FR] SET DE SIFFLETS PLASTIQUE STANDARD: Sifflet standard en plastique avec boule. Fourni avec une lanière. Se vend en set de 5 unités. Matière: Plastique. Mesures: 42x17x15mm. Usage: Collectif. Sport: Multisport.



CÓDIGO DE COLORES				
001	003	005	019	022

CARACTERÍSTICAS TÉCNICAS	
Material	Plástico
Medidas	42x17x15mm
Uso	Colectivo
Deporte	Multideporte

## SILBATO FAST 50

Ref. 24176

Silbato sin bola. Incluye correa. Concebido para emitir sonido claro y nítido durante entrenamientos, partidos o actividades en grupo. Presentación en blister.

[ENG] FAST 50 WHISTLE: Whistle without ball. Includes strap. Designed for clear, crisp sound during training, matches or group activities. Presentation in blister. Material: ABS. Measures: 55x20x20mm. Use: Collective. Sport: Multisport.

[FR] SIFFLET FAST 50: Sifflet sans boule. Inclut une lanière. Conçu pour un son clair et net pendant les entraînements, les matchs ou les activités de groupe. Présenté dans un blister. Matière: ABS. Mesures: 55x20x20mm. Usage: Collectif. Sport: Multisport.



CÓDIGO DE COLORES		
001	003	028

CARACTERÍSTICAS TÉCNICAS	
Material	ABS
Medidas	55x20x20 mm
Uso	Colectivo
Deporte	Multideporte

## LOTE 12 SILBATOS METÁLICOS

Ref. 0004002P

Silbato con bola para entrenamientos, partidos y actividades en grupo. Se sirve sin correa. Se vende en lote de 12 unidades.

[ENG] PACK OF 12 METAL WHISTLES: Whistle with ball to training, matches and group activities. Served without strap. Material: Metal. Measures: 45x20x15mm. Use: Collective. Sport: Multisport.

[FR] SET DE 12 SIFFLETS MÉTALLIQUE: Sifflet avec boule pour des entraînements, des matchs et des activités de groupe. Livré sans lanière. Matière: Métallique. Mesures: 45x20x15mm. Usage: Collectif. Sport: Multisport.

CARACTERÍSTICAS TÉCNICAS	
Material	Metálico
Medidas	45x20x15mm
Uso	Colectivo
Deporte	Multideporte



## LOTE 5 SILBATOS BASIC

Ref. 24195P

Silbato de plástico estándar con bola. Se sirve en lote de 5 unidades.

[ENG] PACK OF 5 STANDAR PLASTIC WHISTLES: Standard plastic whistle with ball. Sold in 5 units pack. Material: Plastic. Measures: 42x17x15mm. Use: Collective. Sport: Multisport.

[FR] SET DE SIFFLETS PLASTIQUE STANDARD: Sifflet standard en plastique avec boule. Se vend en set de 5 unités. Matière: Plastique. Mesures: 42x17x15mm. Usage: Collectif. Sport: Multisport.



CÓDIGO DE COLORES		
003	005	022

CARACTERÍSTICAS TÉCNICAS	
Material	Plástico
Medidas	42x17x15mm
Uso	Colectivo
Deporte	Multideporte

## LOTE 12 SILBATOS PLANOS

Ref. 25504P

Silbato diseñado en formato plano para que ocupe el menor espacio posible. Diseñado con llavero para colgar. Se vende en lote de 12 unidades.

[ENG] PACK OF 12 FLAT WHISTLES: Whistle designed in flat format so that it occupies as little space as possible. Designed with hanging keychain. Sold in 12 units pack. Material: Aluminium alloy. Measures: 5,5x1,5x0,5cm/With keyring: 10,5cm. Use: Collective. Sport: Multisport.

[FR] SET DE 12 SIFFLETS PLAT: Sifflet conçu dans un format plat pour prendre le moins de place possible. Conçu avec un porte-clés pour le suspendre. Se vend en set de 12 unités. Matière: Alliage d'aluminium. Mesures: 5,5x1,5x0,5cm/Avec porte-clés: 10,5cm. Usage: Collectif. Sport: Multisport.

CARACTERÍSTICAS TÉCNICAS	
Material	Aleación de aluminio
Medidas	5,5x1,5x0,5cm/Con llavero: 10,5cm
Uso	Colectivo
Deporte	Multideporte



Descubre más información sobre los diferentes tipos de silbato que tenemos en nuestro blog:

[ENG] Find out more about the different types of whistle we have in our blog:

[FR] Découvrez plus d'informations sur les différents types de sifflet que nous avons sur notre blog:

[jimpsports.com/blog](https://jimpsports.com/blog)



## LOTE 5 SILBATOS METÁLICO CILINDRO

Ref. 0004029P

Silbato diseñado con forma cilíndrica para ocupar un menor espacio. Se sirve con correa. **Se vende en lote de 5 unidades.**

[ENG] PACK OF 5 METAL CYLINDER WHISTLES: Whistle designed with cylindrical shape to occupy less space. It is served with a strap. Sold in 5 units pack. *Material: Laton. Measures: Diameter: 1,8cm/Length: 6,5cm. Use: Collective. Sport: Multisport.*

[FR] SET DE 5 SIFFLETS CYLINDRIQUE EN MÉTAL: Sifflet conçu avec une forme cylindrique pour prendre moins de place. Fourni avec une lanière. Se vend en set de 5 unités. *Matière: Laiton. Mesures: Diamètre: 1,8cm/Longueur: 6,5cm. Usage: Collectif. Sport: Multisport.*



CARACTERÍSTICAS TÉCNICAS	
Material	Latón
Medidas	Diámetro: 1,8cm/Largo: 6,5cm
Uso	Colectivo
Deporte	Multideporte



## SILBATO ELÉCTRICO SOFTEE

Ref. 0004030

Silbato eléctrico con pila. 3 tonos. Higiénico. Pila de 9 voltios incluida. Cordón: 40cm.

[ENG] SOFTEE ELECTRIC WHISTLE: Electric whistle with battery. 3 tones. Hygienic. 9v battery included. Cord: 40cm. *Material: Plastic. Measures: 12cm/85grs. Use: Collective. Sport: Multisport.*

[FR] SIFFLET ÉLECTRIQUE SOFTEE: Sifflet électrique avec batterie. 3 tons. Hygène. Pile de 9 volts incluse. Lanière de 40cm. *Matière: Plastique. Mesures: 12cm/85grs. Usage: Collectif. Sport: Multisport.*

CARACTERÍSTICAS TÉCNICAS	
Material	Plástico
Medidas	12cm/85grs
Uso	Colectivo
Deporte	Multideporte

## SET FALTAS PERSONALES BALONCESTO

Ref. 0004685

Set formado por 5 palas numeradas del 1 al 5 con los números en negro, 2 palas numeradas con el 5 y 6 en color rojo, una pala de cambio (CHANGE) y otra pala de Tiempo Muerto (STOP).

[ENG] SET PERSONAL FOULS BASKET: Set consisting of 5 cards numbered from 1 to 5 with the numbers in black, 2 blades numbered with 5 and 6 in red, a change shovel (CHANGE) and another Dead Time shovel (STOP). *Material: Plastic. Measures: 34,5x17x2cm. Use: Collective. Sport: Basketball.*

[FR] PLAQUETTES DE FAUTES AU BASKET: Jeu de 5 plaquettes numérotées de 1 à 5 avec les chiffres noirs, 2 plaquettes numérotées 5 et 6 en rouge, une plaquette de changement (CHANGE) et une plaquette de temps mort (STOP). *Matière: Plastique. Mesures: 34,5x17x2cm. Usage: Collectif. Sport: Basket.*

CARACTERÍSTICAS TÉCNICAS	
Material	Plástico
Medidas	34,5x17x2cm
Uso	Colectivo
Deporte	Baloncesto



## MARCADOR CAMBIOS CHACOTES MEDIO

Ref. 0004075

Marcador de cambios doble cara (una cara con la entrada y otra con la salida). Cuenta con 2 dígitos que se forman con placas reversibles. Numeración del 0 al 99.

[ENG] MARKER CHANGES CHACOTES: Double-sided change marker (one side with the input and one side with the output). It has 2 digits that are formed with reversible plates. Numbering from 0 to 99. *Material: Plastic. Measures: 43,5x38x2cm. Use: Collective. Sport: Multisport.*

[FR] PANNEAU SUBSTITUTION CHACOTES MOYEN: Marqueur de changement double face (une face avec l'entrée et une face avec la sortie). Il comporte 2 chiffres formés par des plaques réversibles. Numérotation de 0 à 99. *Matière: Plastique. Mesures: 43,5x38x2cm. Usage: Collectif. Sport: Multisport.*

CARACTERÍSTICAS TÉCNICAS	
Material	Plástico
Medidas	43,5x38x2cm
Uso	Colectivo
Deporte	Multideporte



## MARCADOR CAMBIOS CHACOTES

Ref. 0004074

Marcador de cambios (entrada y salida) doble cara. Cuenta con 4 dígitos que se forman con placas reversibles. Numeración del 0 al 99.

[ENG] MARKER CHANGES CHACOTES: Double-sided change marker (entry and exit). It has 4 digits that are formed with reversible plates. Numbering from 0 to 99. *Material: Plastic. Measures: 84x38,5x2cm. Use: Collective. Sport: Multisport.*

[FR] PANNEAU DE SUBSTITUTION CHACOTES: Marqueur de changement double face (entrée et sortie). Il comporte 4 chiffres formés par des plaques réversibles. Numérotation de 0 à 99. *Matière: Plastique. Mesures: 84x38,5x2cm. Usage: Collectif. Sport: Multisport.*

CARACTERÍSTICAS TÉCNICAS	
Material	Plástico
Medidas	84x38,5x2cm
Uso	Colectivo
Deporte	Multideporte



## MARCADOR DE MESA DELUXE

Ref. 0004073

Marcador de mesa multideporte piramidal plegable. Numeración doble de 0 a 99 en tarjetas grandes (17,5x7,5cm) y de 0 a 9 en las pequeñas (12,5x5,5cm) en color rojo. Estructura en material cartón rígido recubierto en polivinilo, anillas metálicas y tarjetas en número en PVC.

[ENG] TABLE SCOREBOARD DELUXE: Folding pyramidal multisport table marker. Double numbering from 0 to 99 on large cards (17,5x7,5cm) and from 0 to 9 on small cards (12,5x5,5cm). Structure in rigid cardboard material coated in polyvinyl, metal rings and cards in number in PVC. *Material: PVC/Cardboard. Measures: 50x10x20cm. Use: Collective. Sport: Multisport.*

[FR] COMPTEUR DE POINTS DE TABLE DELUXE: Tableau d'affichage multisports pyramide pliable. Double numérotation de 0 à 99 sur les grandes cartes (17,5x7,5cm) et de 0 à 9 sur les petites (12,5x5,5cm). Structure en carton rigide revêtu de polyvinyle, anneaux métalliques et cartes numérotées en PVC. *Matière: PVC/ Carton. Mesures: 50x10x20cm. Usage: Collectif. Sport: Multisport.*

CARACTERÍSTICAS TÉCNICAS	
Material	PVC/Cartón
Medidas	50x10x20cm
Uso	Colectivo
Deporte	Multideporte







## JUEGO DE 4 BANDERINES CÓRNER FLEXIBLE

Ref. 0009001

Juego de banderines con casquillo para anclaje. Diseñado especialmente para evitar lesiones. Se pueden colocar y retirar fácilmente en el campo de juego. Formado por: 4 postes, 4 banderas, 4 casquillos y 4 clips para las banderas. **Se vende también de forma individual (Ref. 0009003).**

[ENG] SET OF 4 FLEXIBLE CORNER PENNANT: Set of anti-injury pennant with anchor cap. Specially designed to prevent injury. They can be easily placed and removed on the playing field. Consisting of: 4 poles, 4 flags, 4 bushings and 4 clips for flags. Also sold individually (Ref. 0009003). Material: PVC/Polyester. Measures: 177cm/Diameter:30mm. Use: Collective. Sport: Football.

[FR] JEU DE 4 DRAPEAUX D'ANGLE FLEXIBLES: Jeu de drapeaux anti-blessure avec douille d'ancrage. Spécialement conçu pour éviter les blessures. Il peut être facilement fixé et retiré sur le terrain de jeu. Constitué de: 4 poteaux, 4 drapeaux, 4 douilles et 4 clips pour les drapeaux. Également vendu à l'unité (Réf. 0009003). Matière: PVC/Polyester. Mesures: 177cm/Diamètre: 30mm. Usage: Collectif. Sport: Football.

CARACTERÍSTICAS TÉCNICAS	
Material	PVC/Poliéster
Medidas	177cm/Diámetro: 30mm
Uso	Colectivo
Deporte	Fútbol



## JUEGO 2 BANDERINES LINIER

Ref. 0009021

Juego 2 banderines de linier de alta calidad para señalar cualquier acción de juego. Cuenta con agarre ergonómico.

[ENG] SET OF 2 LINIER BASIC PENNANTS: Set 2 high quality lineman pennants to signal any game action. It has ergonomic grip. Material: Polyester. Measures: 61cm/Diameter: 30mm. Use: Collective. Sport: Football.

[FR] SET DE 2 DRAPEAUX DE LINIER: Lot de 2 drapeaux de haute qualité pour signaler toute action de jeu. Doté d'une poignée ergonomique. Matière: Polyester. Mesures: 61cm/Diamètre: 30mm. Usage: Collectif. Sport: Football.

CARACTERÍSTICAS TÉCNICAS	
Material	Poliéster
Medidas	61cm/Diámetro: 30mm
Uso	Colectivo
Deporte	Fútbol

## REPUESTO BANDERÍN CÓRNER

Ref. 0009004

Repuesto para banderín corner en color amarillo flúor.

[ENG] REPLACEMENT FOR CORNER PENNANT: Replacement for corner pennant in fluor yellow. Material: Polyester. Measures: 60x40cm. Use: Collective. Sport: Football.

[FR] RECHANGE DRAPEAU D'ANGLE: Rechange drapeau d'angle en jaune fluorescent. Matière: Polyester. Mesures: 60x40cm. Usage: Collectif. Sport: Football.



## TUBO PARA POSTE DE CÓRNER

Ref. 0009006

Tubo para introducir en el suelo para sostener el poste de córner.

[ENG] CORNER POST TUBE: Tube to insert into the ground to hold the corner post. Material: PVC. Measures: 25cm/Diameter: 35mm. Use: Collective. Sport: Football.

[FR] TUBE POUR PÔTEAU D'ANGLE: Tube à insérer au sol pour supporter le poteau d'angle. Matière: PVC. Mesures: 25cm/Diamètre: 35mm. Usage: Collectif. Sport: Football.



CARACTERÍSTICAS TÉCNICAS	
Material	PVC
Medidas	25cm/Diámetro: 35mm
Uso	Colectivo
Deporte	Fútbol

## LOTE DE 5 CLIP PARA BANDERÍN DE CÓRNER

Ref. 0009005P

Clip para banderín de córner. **Se vende en lote de 5 unidades.**

[ENG] PACK OF 5 CLIPS FOR CORNER PENNANT: Sold in 5 units pack. Material: PVC. Measures: 4x3x3cm. Use: Collective. Sport: Football.

[FR] SET DE 5 CLIPS POUR DRAPEAU D'ANGLE: Se vend en set de 5 unités. Matière: PVC. Mesures: 4x3x3cm. Usage: Collectif. Sport: Football.

CARACTERÍSTICAS TÉCNICAS	
Material	PVC
Medidas	4x3x3cm
Uso	Colectivo
Deporte	Fútbol



## PALO BANDERÍN LINIER

Ref. 009020

Repuesto de palo banderín linier.

[ENG] LINIER FLAG STICK: Spare lineman's flag stick. Material: PVC. Measures: Diameter: 30mm/Long: 61cm. Use: Collective. Sport: Football.

[FR] BÂTON POUR DRAPEAUX DE TOUCHE: Mât de drapeau de rechange pour joueur de ligne. Matière: PVC. Mesures: Diamètre: 30mm/Long: 61cm. Usage: Collectif. Sport: Football.

## JUEGO 2 BANDERINES LINIER BASIC

Ref. 0009007

Juego 2 banderines de linier de alta calidad para señalar cualquier acción de juego. Medida del agarre: 12x3cm. Medida del banderín: 35x40cm. **Incluye funda (52x10cm) para su guardado.**

[ENG] SET OF 2 LINIER BASIC PENNANTS: Set 2 high quality lineman pennants to sign any game action. Grip size: 12x3cm. Banner size: 35x40cm. Includes cover (52x10cm) for storage. Material: Polyester. Measures: 50x40x3cm. Use: Collective. Sport: Football.

[FR] SET DE 2 DRAPEAUX DE LINIER BASIC: Lot de 2 drapeaux de haute qualité pour signaler toute action de jeu. Taille de la poignée: 12x3cm. Taille de la bannière: 35x40cm. Inclut un étui pour son rangement (52x10cm). Matière: Polyester. Mesures: 50x40x3cm. Usage: Collectif. Sport: Football.

CARACTERÍSTICAS TÉCNICAS	
Material	Poliéster
Medidas	50x40x3cm
Uso	Colectivo
Deporte	Fútbol



CARACTERÍSTICAS TÉCNICAS	
Material	PVC
Medidas	Diámetro: 30mm/Largo: 61cm
Uso	Colectivo
Deporte	Fútbol



## LOTE 3 DISTINTIVOS DELEGADO REGULABLE SOFTEE

Ref. 43002P

Distintivo de delegado regulable y ajustable con velcro. La goma interior facilita la sujeción adicional y evita la pérdida del mismo.

**Se vende en lote de 3 unidades.**

[ENG] PACK OF 3 DELEGATE ARM BELTS ADJUSTABLE SOFTEE: Adjustable delegate arm belt with velcro. The inner rubber facilitates additional support and prevents the loss of it. Sold in 3 units pack. Material: 100% Polyester. Measures: 33x7cm/With rubber: 43,5cm. Use: Collective. Sport: Multisport.

[FR] SET DE 3 BRASSARDS DÉLÉGUÉ RÉGLABLE SOFTEE: Brassard de délégué réglable et ajustable avec velcro. L'élastique intérieur facilite une fixation supplémentaire et empêche la perte du brassard. Se vend en set de 3 unités. Matière: 100% Polyester. Mesures: 33x7cm/Avec caoutchouc: 43,5cm. Usage: Collectif. Sport: Multisport.

### CÓDIGO DE COLORES



### CARACTERÍSTICAS TÉCNICAS

Material	100% Poliéster
Medidas	33x7cm/Con goma: 43,5cm
Uso	Colectivo
Deporte	Multideporte

## DISTINTIVO CAPITÁN REGULABLE SOFTEE

Ref. 43001

Distintivo de capitán regulable y ajustable con velcro. La goma interior facilita la sujeción adicional y evita la pérdida del mismo. Disponible en senior y junior.

[ENG] CAPTAIN ARM BELT ADJUSTABLE SOFTEE: Adjustable captain arm belt with velcro. The inner rubber facilitates additional support and prevents the loss of it. Available in senior and junior. Material: 100% Polyester. Measures: 33x7cm/With rubber: 43,5cm. Use: Collective. Sport: Multisport.

[FR] BRASSARD CAPITAINE RÉGLABLE SOFTEE: Brassard de capitaine réglable et ajustable avec velcro. L'élastique intérieur facilite une fixation supplémentaire et empêche la perte du brassard. Disponible en senior et junior. Matière: 100% Polyester. Mesures: 33x7cm/Avec caoutchouc: 43,5cm. Usage: Collectif. Sport: Multisport.

### CÓDIGO DE COLORES



### CARACTERÍSTICAS TÉCNICAS

Material	100% Poliéster
Medidas	33x7cm/Con goma: 43,5cm
Uso	Colectivo
Deporte	Multideporte



## DISTINTIVO DELEGADO SOFTEE

Ref. 76676

Distintivo de delegado elástico de forma que se puede adaptar a cualquier brazo. Permite la identificación fácil del delegado en cualquier campo de juego.

[ENG] DELEGATE ARM BELT SOFTEE: Elastic delegate arm belt that it can be adapted to any arm. It allows easy identification of the delegate on any playing field. Material: 100% Polyester. Measures: 15x9,5cm. Use: Collective. Sport: Multisport.

[FR] BRASSARD DÉLÉGUÉ SOFTEE: Brassard de délégué élastique permettant de s'adapter à tous les avant-bras. Permet d'identifier facilement le délégué sur tout terrain de jeu. Matière: 100% Polyester. Mesures: 15x9,5cm. Usage: Collectif. Sport: Multisport.

### CÓDIGO DE COLORES

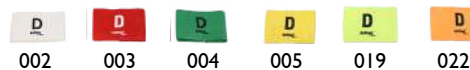

### CARACTERÍSTICAS TÉCNICAS

Material	100% Poliéster
Medidas	15x9,5cm
Uso	Colectivo
Deporte	Multideporte



## DISTINTIVO REGULABLE NEUTRO

Ref. 24516

Distintivo regulable neutro con velcro para una mejor adaptación al brazo. Identifica al jugador o persona que quieras con este distintivo. Incorpora además una banda elástica.

[ENG] NEUTRAL ARM BELT ADJUSTABLE: Adjustable neutral arm belt with velcro for better adaptation to the arm. Identify the player or person you want with this arm belt. It also incorporates an elastic band. Material: 100% Polyester. Measures: 33x7cm/With rubber: 43,5cm. Use: Collective. Sport: Multisport.

[FR] BRASSARD NEUTRE RÉGLABLE: Brassard neutre réglable avec velcro pour une meilleure adaptation au bras. Identifie le joueur ou la personne que tu veux avec ce brassard. Il incorpore également une bande élastique. Matière: 100% Polyester. Mesures: 33x7cm/Avec caoutchouc: 43,5cm. Usage: Collectif. Sport: Multisport.

### CÓDIGO DE COLORES



### CARACTERÍSTICAS TÉCNICAS

Material	100% Poliéster
Medidas	33x7cm/Con goma: 43,5cm
Uso	Colectivo
Deporte	Multideporte





# **BÁSICOS DE ENTRENADOR**

## **COACH ESSENTIALS - COACH BASIQUES**

## CARPETA BALONCESTO DIAMOND

Ref. 0004681

Carpeta de entrenamiento con cancha de basket de borrado fácil y magnética para colocación de fichas. Cuenta con gráficos a color para dirigir el flujo del juego y optimizar estrategias. Incluye fichas imantadas y numeradas y rotulador. Impresa con campo completo y medio campo.

[ENG] BASKETBALL FOLDER DIAMOND: Magnetic training folder with basketball court. Easy erase and able to put on chips. It has different colors to manage the game and optimise strategies. Magnetic and numbered chips and marker are included. Material: PVC. Measures: 35x20cm. Use: Collective. Sport: Basketball.

[FR] TABLETTE DE BASKETBALL DIAMOND: Tablette d'entraînement avec terrain de basketball facile à effacer et support de jeton magnétique. Les graphiques en couleur permettent d'orienter le déroulement du jeu et d'optimiser les stratégies. Comprend des pions magnétisés et numérotés et un stylo marqueur. Matière: PVC. Mesures: 35x20cm. Usage: Collectif. Sport: Basketball.

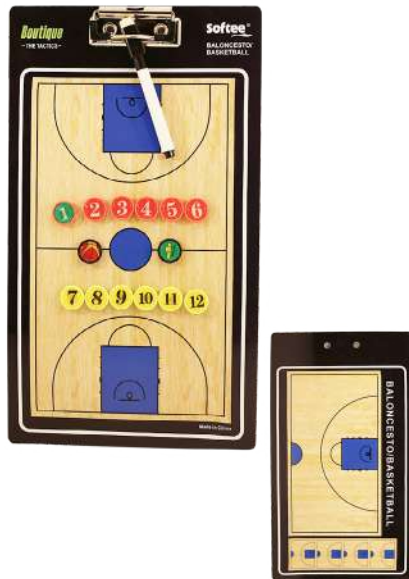

CARACTERÍSTICAS TÉCNICAS	
Material	PVC
Medidas	35x20cm
Uso	Colectivo
Deporte	Baloncesto

## CARPETA TÁCTICA VELEDA FÚTBOL-SALA/BALONMANO

Ref. 0004653

Carpeta con diseño de terreno de juego de fútbol sala y balonmano. Dispone de clip para hojas. Incluye rotulador que se borra fácilmente.

[ENG] HANDBALL/FUTSAL TACTIC FOLDER VELLEDA: Folder with handball/futsal court design. It includes a clip to put sheets. Easy erase marker included. Material: Hardened cardboard. Measures: 35x20cm. Use: Collective. Sport: Futsal/Handball.

[FR] TABLETTE TACTIQUE FUTSAL/HANDBALL: Tablette avec design de terrain de football et de handball. Il est doté d'un clip pour les feuilles. Comprend un stylo feutre qui peut être facilement effacé. Matière: Panneau dur. Mesures: 35x20cm. Handball/Futsal.

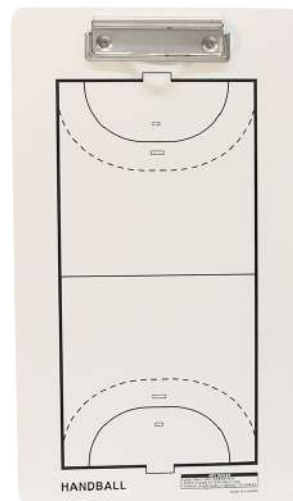

CARACTERÍSTICAS TÉCNICAS	
Material	Cartón endurecido
Medidas	35x20cm
Uso	Colectivo
Deporte	Fútbol - Balonmano

## CARPETA FÚTBOL DIAMOND

Ref. 0004680

Carpeta de entrenamiento con campo de fútbol de borrado fácil y magnética para colocación de fichas. Cuenta con gráficos a color para dirigir el flujo del juego y optimizar estrategias. Incluye fichas imantadas y numeradas y rotulador. Impresa con campo completo y medio campo.

[ENG] FOOTBALL FOLDER DIAMOND: Magnetic training folder with football pitch. Easy erase and able to put on chips. It has different colors to manage the game and optimise strategies. Magnetic and numbered chips and marker are included. Material: PVC. Measures: 35x20cm. Use: Collective. Sport: Football.

[FR] TABLETTE DE FOOTBALL DIAMOND: Tablette d'entraînement avec terrain de football facile à effacer et support de jeton magnétique. Les graphiques en couleur permettent d'orienter le déroulement du jeu et d'optimiser les stratégies. Comprend des pions magnétisés et numérotés et un stylo marqueur. Matière: PVC. Mesures: 35x20cm. Usage: Collectif. Sport: Football.



CARACTERÍSTICAS TÉCNICAS	
Material	PVC
Medidas	35x20cm
Uso	Colectivo
Deporte	Fútbol

## CARPETA BALONMANO/FÚTBOL SALA DIAMOND

Ref. 0004686

Carpeta de entrenamiento con campo de fútbol sala y balonmano de borrado fácil y magnética para colocación de fichas. Cuenta con gráficos a color para dirigir el flujo del juego y optimizar estrategias. Incluye fichas imantadas y numeradas y rotulador. Impresa con campo completo y medio campo.

[ENG] HANDBALL/FUTSAL FOLDER DIAMOND: Magnetic training folder with handball/futsal court. Easy erase and able to put on chips. It has different colors to manage the game and optimise strategies. Magnetic and numbered chips and marker are included. Material: PVC. Measures: 35x20cm. Use: Collective. Sport: Handball/Futsal.

[FR] TABLETTE DE HANDBALL/FUTSAL DIAMOND: Tablette d'entraînement avec terrain de futsal/handball facile à effacer et support de jeton magnétique. Les graphiques en couleur permettent d'orienter le déroulement du jeu et d'optimiser les stratégies. Comprend des pions magnétisés et numérotés et un stylo marqueur. Matière: PVC. Mesures: 35x20cm. Usage: Collectif. Sport: Handball/Futsal.



CARACTERÍSTICAS TÉCNICAS	
Material	PVC
Medidas	35x20cm
Uso	Colectivo
Deporte	Balonmano - Fútbol Sala



## CARPETA TÁCTICA PROFESIONAL BALONCESTO

Ref. 0004602

Carpeta magnética baloncesto diseñada para anotaciones y tácticas de entrenadores. Cuenta con diseño del terreno de juego. Con fichas magnéticas y soporte/clip con hojas (A4).

[ENG] PROFESSIONAL TACTIC BASKETBALL FOLDER: Magnetic folder with basketball court design. Prepared for coach's tactics and notes. It includes magnetic chips and clip with A4 sheets. Material: PVC. Measures: 36x21cm (closed). Use: Collective. Sport: Basketball.

[FR] DOSSIERS TACTIQUE PROFESSIONNEL BASKETBALL: Dossier magnétique de basketball. Conçu pour les remarques et les stratégies des entraîneurs. Il a un design du terrain. Avec fiches magnétiques et support/clip avec feuilles (A4). Matière: PVC. Mesures: 36x21cm (fermer). Usage: Collectif. Sport: Basketball.



CARACTERÍSTICAS TÉCNICAS	
Material	PVC
Medidas	36x21cm (cerrada)
Uso	Colectivo
Deporte	Baloncesto

## CARPETA TÁCTICA PROFESIONAL FÚTBOL SALA/BALONMANO

Ref. 0004604

Carpeta magnética fútbol sala/balonmano. Diseñada para anotaciones y tácticas de entrenadores. Cuenta con diseño del terreno de juego. Con fichas magnéticas y soporte/clip con hojas (A4).

[ENG] PROFESSIONAL TACTIC HANDBALL/FUTSAL FOLDER: Magnetic folder with handball/futsal court design. Prepared for coach's tactics and notes. It includes magnetic chips and clip with A4 sheets. Material: PVC. Measures: 36x21cm (closed). Use: Collective. Sport: Handball/Futsal.

[FR] DOSSIERS TACTIQUE PROFESSIONNEL FUTSAL/HANDBALL: Dossier magnétique de futsal/handball. Conçu pour les remarques et les stratégies des entraîneurs. Il a un design du terrain. Avec fiches magnétiques et support/clip avec feuilles (A4). Matière: PVC. Mesures: 36x21cm (fermer). Usage: Collectif. Sport: Handball/Futsal.



CARACTERÍSTICAS TÉCNICAS	
Material	PVC
Medidas	36x21cm (cerrada)
Uso	Colectivo
Deporte	Fútbol sala - Balonmano

## CARPETA TÁCTICA PROFESIONAL A4 FÚTBOL

Ref. 0004605

Carpeta magnética fútbol diseñada para anotaciones y tácticas de entrenadores. Cuenta con diseño del terreno de juego. Con fichas magnéticas, soporte/clip con hojas (A4) y rotulador.

[ENG] PROFESSIONAL TACTIC FOOTBALL FOLDER A4 SIZE: Magnetic folder with football pitch design. Prepared for coach's tactics and notes with a clip for A4 sheets. Marker and magnetic chips are included. Material: PVC. Measures: 31x22,5cm (closed). Use: Collective. Sport: Football.

[FR] DOSSIERS TACTIQUE PROFESSIONNEL A4 FOOTBALL: Dossier magnétique de football. Conçu pour les remarques et les stratégies des entraîneurs. Il a un design du terrain. Avec fiches magnétiques, support/clip avec feuilles (A4) et feutre. Matière: PVC. Mesures: 31x22,5cm (fermer). Usage: Collectif. Sport: Football.

CARACTERÍSTICAS TÉCNICAS	
Material	PVC
Medidas	31x22,5cm (cerrada)
Uso	Colectivo
Deporte	Fútbol



## CARPETA TÁCTICA PROFESIONAL A4 BALONCESTO

Ref. 0004606

Carpeta magnética baloncesto diseñada para anotaciones y tácticas de entrenadores. Cuenta con diseño del terreno de juego. Con fichas magnéticas, soporte/clip con hojas (A4) y rotulador.

[ENG] PROFESSIONAL TACTIC BASKETBALL FOLDER A4 SIZE: Magnetic folder with basketball court design. Prepared for coach's tactics and notes with a clip for A4 sheets. Marker and magnetic chips are included. Material: PVC. Measures: 36x21cm (closed). Use: Collective. Sport: Basketball.

[FR] DOSSIERS TACTIQUE PROFESSIONNEL A4 BASKETBALL: Dossier magnétique de football. Conçu pour les remarques et les stratégies des entraîneurs. Il a un design du terrain. Avec fiches magnétiques, support/clip avec feuilles (A4) et feutre. Matière: PVC. Mesures: 36x21cm (fermer). Usage: Collectif. Sport: Basketball.

CARACTERÍSTICAS TÉCNICAS	
Material	PVC
Medidas	36x21cm (cerrada)
Uso	Colectivo
Deporte	Baloncesto



## CARPETA TÁCTICA PROFESIONAL FÚTBOL

Ref. 0004601

Carpeta magnética fútbol diseñada para anotaciones y tácticas de entrenadores. Cuenta con diseño del terreno de juego. Con fichas magnéticas y soporte/clip con hojas (A4).

[ENG] PROFESSIONAL TACTIC FOOTBALL FOLDER: Magnetic folder with football pitch design. Prepared for coach's tactics and notes. It includes magnetic chips and clip with A4 sheets. Material: PVC. Measures: 36x21cm (closed). Use: Collective. Sport: Football.

[FR] DOSSIERS TACTIQUE PROFESSIONNEL FOOTBALL: Dossier magnétique de basketball. Conçu pour les remarques et les stratégies des entraîneurs. Il a un design du terrain. Avec fiches magnétiques et support/clip avec feuilles (A4). Matière: PVC. Mesures: 36x21cm (fermer). Usage: Collectif. Sport: Football.

CARACTERÍSTICAS TÉCNICAS	
Material	PVC
Medidas	36x21cm (cerrada)
Uso	Colectivo
Deporte	Fútbol



## CARPETA FÚTBOL REVERSIBLE SOFTEE PLUS

Ref. 0004608

Carpeta táctica de doble cara con terreno de juego por ambas caras. En la principal incluye el campo completo mientras que el reverso aparece medio campo para poder concretar la planificación de juego.

Incluye rotulador.

[ENG] REVERSIBLE FOOTBALL FOLDER SOFTEE PLUS: Two-faced football folder. Complete pitch on the first face and half pitch on the second to specify the game planification. Marker is included. Material: PVC. Measures: 40x24cm. Use: Collective. Sport: Football.

[FR] TABLETTE DE FOOTBALL RÉVERSIBLE SOFTEE PLUS: Tablette tactique double face avec un terrain sur les deux côtés. Le côté principal comprend le terrain complet tandis que le verso montre un demi-terrain afin que vous puissiez planifier votre jeu. Comprend un feutre. Matière: PVC. Mesures: 40x24cm. Usage: Collectif. Sport: Football.

CARACTERÍSTICAS TÉCNICAS	
Material	PVC
Medidas	40x24cm
Uso	Colectivo
Deporte	Fútbol



## CARPETA BALONCESTO REVERSIBLE SOFTEE PLUS

Ref. 0004607

Carpeta táctica de doble cara con terreno de juego por ambas caras. En la principal incluye el campo completo mientras que el reverso aparece medio campo para poder concretar la planificación de juego.

Incluye rotulador.

[ENG] REVERSIBLE BASKETBALL FOLDER SOFTEE PLUS: Two-faced basketball folder. Complete court on the first face and half court on the second to specify the game planification. Marker is included. Material: PVC. Measures: 40x24cm. Use: Collective. Sport: Basketball.

[FR] TABLETTE DE BASKETBALL RÉVERSIBLE SOFTEE PLUS: Tablette tactique double face avec un terrain sur les deux côtés. Le côté principal comprend le terrain complet tandis que le verso montre un demi-terrain afin que vous puissiez planifier votre jeu. Comprend un feutre. Matière: PVC. Mesures: 40x24cm. Usage: Collectif. Sport: Basketball.

CARACTERÍSTICAS TÉCNICAS	
Material	PVC
Medidas	40x24cm
Uso	Colectivo
Deporte	Baloncesto



## CARPETA FÚTBOL SALA/BALOMNANO REVERSIBLE SOFTEE PLUS

Ref. 0004609

Carpeta táctica de doble cara con terreno de juego por ambas caras. En la principal incluye el campo completo mientras que el reverso aparece medio campo para poder concretar la planificación de juego.

Incluye rotulador.

[ENG] REVERSIBLE HANDBALL/FUTSAL FOLDER SOFTEE PLUS: Two-faced handball/futsal folder. Complete court on the first face and half court on the second to specify the game planification. Marker is included. Material: PVC. Measures: 40x24cm. Use: Collective. Sport: Handball/Futsal.

[FR] TABLETTE DE FUTSAL/HANDBALL RÉVERSIBLE SOFTEE PLUS: Tablette tactique double face avec un terrain sur les deux côtés. Le côté principal comprend le terrain complet tandis que le verso montre un demi-terrain afin que vous puissiez planifier votre jeu. Comprend un feutre. Matière: PVC. Mesures: 40x24cm. Usage: Collectif. Sport: Handball/Futsal.

CARACTERÍSTICAS TÉCNICAS	
Material	PVC
Medidas	40x24cm
Uso	Colectivo
Deporte	Fútbol sala - Balonmano



## CARPETA NEUTRA SOFTEE PLUS

Ref. 0004610

Carpeta neutra en color blanco para el diseño de táctica o planificación de juego. Incluye rotulador de fácil borrado para diseñar dicha táctica tantas veces como lo necesites.

[ENG] NEUTRAL FOLDER SOFTEE PLUS: White neutral folder for the design of the tactics and game planification. Easy erase marker is included to plan tactics many times as is needed. Material: PVC. Measures: 39,5x23x0,02cm. Use: Collective. Sport: Multisport.

[FR] TABLETTE NEUTRE SOFTEE PLUS: Tablette neutre blanche pour la préparation des stratégies ou la mise en place d'un plan de jeu. Il inclut un marqueur facile à effacer pour dessiner la stratégie autant de fois que vous le souhaitez. Matière: PVC. Mesures: 39,5x23x0,02cm. Usage: Collectif. Sport: Multisport.

CARACTERÍSTICAS TÉCNICAS	
Material	PVC
Medidas	39,5x23x0,02cm
Uso	Colectivo
Deporte	Multideporte

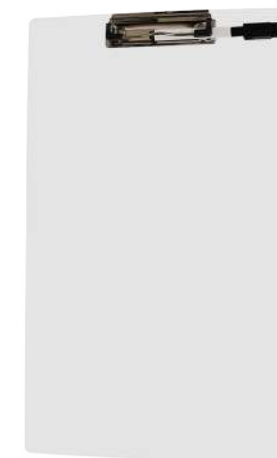



## CARPETA TACTICA FÚTBOL SOFTEE MATCH

Ref. 0004612

Carpeta imantada para entrenadores con todo lo que necesitan para organizar a su equipo antes de un partido. Incluye fichas imantadas, rotulador, bolígrafo y cuaderno de anotaciones. Impreso campo completo. Cierre por imán.

[ENG] TACTIC FOOTBALL FOLDER SOFTEE MATCH: Magnetic football folder for coaches with all they need to prepare his team before a match. Football pitch design, Magnetic chips, marker, pen and notebook are included. Magnetic lock. Material: Leatherette/PVC. Measures: 24,5x32cm (closed). Use: Collective. Sport: Football.

[FR] DOSSIERS TACTIQUE FOOTBALL SOFTEE MATCH: Dossier magnétique pour les entraîneurs avec tout le nécessaire pour organiser leur équipe avant un match. Comprend des fiches magnétiques, un marqueur et un bloc-notes. Design terrain complet. Fermeture magnétique. Matière: Similicuir/PVC. Mesures: 24,5x32cm (fermer). Usage: Collectif. Sport: Football.



### CARACTERÍSTICAS TÉCNICAS

Material	Polipiel/PVC
Medidas	24,5x32cm (cerrada)
Uso	Colectivo
Deporte	Fútbol

## ESTUCHE TÁCTICO FÚTBOL SOFTEE PREMIER

Ref. 0004611

Estuche imantado para entrenadores con todo lo que necesitan para organizar a su equipo antes de un partido. Incluye fichas imantadas, rotulador, bolígrafo y cuaderno de anotaciones. Impreso campo completo y medio campo. Cierre con cremallera para facilitar su transporte y que no se pierda nada. Medida abierto: 28,5x43cm.

[ENG] TACTIC FOOTBALL CASE SOFTEE PREMIER: Magnetic football case for coaches with all they need to prepare his team before a match. Football pitch design, Magnetic chips, marker, pen and notebook are included. Full and half pitch printed. Zip lock to ease the transporting. Opened measures: 28,5x43cm (closed). Material: Leatherette/PVC. Measures: 28,5x20cm. Use: Collective. Sport: Football.

[FR] DOSSIERS TACTIQUE FOOTBALL SOFTEE PREMIER: Dossier magnétique pour les entraîneurs avec tout le nécessaire pour organiser leur équipe avant un match. Comprend des fiches magnétiques, un marqueur et un bloc-notes. Design terrain complet et demi-terrain. Fermeture à éclair pour un transport facile et pour s'assurer que rien ne se perd. Ouvert: 28,5x43cm. Matière: Similicuir/PVC. Mesures: 28,5x20cm (fermer). Usage: Collectif. Sport: Football.

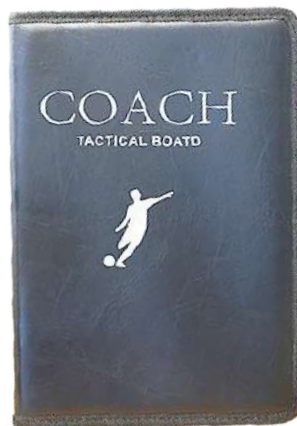

### CARACTERÍSTICAS TÉCNICAS

Material	Polipiel/PVC
Medidas	28,5x20cm (cerrada)
Uso	Colectivo
Deporte	Fútbol

## CARPETA TÁCTICA FÚTBOL ELITE

Ref. 0004688

Carpeta táctica de fútbol plegable diseñada para que los entrenadores planifiquen el juego del equipo. Cuenta por una parte con todo el terreno de juego y en otra la mitad del mismo. Ligera y portátil. Incluye fichas magnéticas y rotulador.

[ENG] DOUBLE TACTIC FOOTBALL FOLDER ELITE: Two-faced tactic football folder, designed for coach's tactics. First face has the complete pitch and the second, half field. Light and portable. Magnetic chips and marker are included. Material: Leatherette/PVC. Measures: 34x26,2cm (closed). Use: Collective. Sport: Football.

[FR] DOSSIERS TACTIQUE FOOTBALL ELITE: Dossier tactique pliable de football conçu pour les entraîneurs afin de planifier le jeu de l'équipe. Il y a le terrain entier d'un côté et la moitié de l'autre. Léger et pratique. Inclut des cartes magnétiques et un stylo marqueur. Matière: Similicuir/PVC. Mesures: 34x26,2cm (fermer). Usage: Collectif. Sport: Football.



### CARACTERÍSTICAS TÉCNICAS

Material	Polipiel/PVC
Medidas	34x26,2cm (cerrada)
Uso	Colectivo
Deporte	Fútbol

## FUNDA/PIZARRA MULTIUSOS/MULTIDEPORTE

Ref. 0004776

Funda de PVC con función de pizarra. Puedes deslizar en ella diferentes pistas de deporte como fútbol, basket, tenis... para diseñar la táctica y las posiciones de juego y modificarlas tantas veces como quieras. Incluye rotulador que se borra fácilmente. También está destinado a actividades de aprendizaje. Este producto no incluye las copias de las diferentes pistas deportivas (Dimensión de la hoja: A4).

[ENG] MULTIUSES/MULTISPORT CASE/BOARD: PVC case with board purpose. Different sport courts could be slide on, to prepare tactic and game position and edit it many times as you want. Easy erase marker is included. Designed for learning activities too. Different sport court copies are not included. Material: PVC. Measures: 34x25,4cm. Use: Collective. Sport: Multisport.

[FR] POCLETTE/TABLEAU POLYVALENTE/MULTI-SPORT: Pochette en PVC avec effet tableau noir. Vous pouvez y glisser différents terrains de sport tels que le football, le basket-ball, le tennis... pour concevoir des stratégies et des positions de jeu et les modifier autant de fois que vous le souhaitez (taille de la feuille: A4). Comprend un stylo-feutre qui est facile à effacer. Convient également aux activités d'apprentissage. N'inclus pas les copies des différents terrains de sport. Matière: PVC. Mesures: 34x25,4cm. Usage: Collectif. Sport: Multisport.

### CARACTERÍSTICAS TÉCNICAS

Material	PVC
Medidas	34x25,4cm
Uso	Colectivo
Deporte	Multideporte

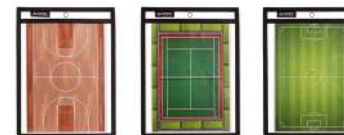

## ESTUCHE TÁCTICO FÚTBOL DIAMOND

Ref. 0004689

Estuche táctico fabricado en cuero sintético. Diseñado para que cada entrenador pueda preparar su táctica y planificación de juego. Incluye fichas imantadas y numeradas y también un rotulador. Dispone de cremallera exterior para almacenar y transportar todos los elementos. Medida abierto: 40x28,5cm.

[ENG] TACTIC FOOTBALL CASE DIAMOND: Synthetic leather tactic case designed for prepare tactics and planification of the game. Magnetic and numbered chips and marker are included. Zip lock to ease the transporting. Opened measures: 40x28,5cm. Material: Synthetic leather/PVC. Measures: 28,5x20x2,5cm (closed). Use: Collective. Sport: Football.

[FR] ÉTUI TACTIQUE FOOTBALL DIAMOND: Étui tactique en cuir synthétique. Conçu pour que chaque entraîneur puisse concevoir sa stratégie de jeu. Contient des jetons magnétisées numérotées et un marqueur. Muni d'une fermeture éclair extérieure pour le rangement et le transport de tous les éléments. Ouvert: 40x28,5cm. Matière: Cuir synthétique/PVC. Mesures: 28,5x20x2,5cm (fermer). Usage: Collectif. Sport: Football.



## ESTUCHE TÁCTICO BALONMANO/FÚTBOL SALA DIAMOND

Ref. 0004692

Estuche táctico fabricado en cuero sintético. Diseñado para que cada entrenador pueda preparar su táctica y planificación de juego. Incluye fichas imantadas y numeradas y rotulador. Dispone de cremallera exterior para almacenar y transportar todos los elementos. Medida abierto: 40x28,5cm.

[ENG] TACTIC FUTSAL/HANDBALL CASE DIAMOND: Synthetic leather tactic case designed for prepare tactics and planification of the game. Magnetic and numbered chips and marker are included. Zip lock to ease the transporting. Opened measures: 40x28,5cm. Material: Synthetic leather/PVC. Measures: 39,5x23x0,02cm (closed). Use: Collective. Sport: Handball/Futsal.

[FR] ÉTUI TACTIQUE FUTSAL/HANDBALL DIAMOND: Étui tactique en cuir synthétique. Conçu pour que chaque entraîneur puisse concevoir sa stratégie de jeu. Contient des jetons magnétisées numérotées et un marqueur. Muni d'une fermeture éclair extérieure pour le rangement et le transport de tous les éléments. Ouvert: 40x28,5cm. Matière: Cuir synthétique/PVC. Mesures: 28,5x20x2,5cm (fermer). Usage: Collectif. Sport: Handball/Futsal.



## ESTUCHE TÁCTICO BALONCESTO DIAMOND

Ref. 0004690

Estuche táctico fabricado en cuero sintético. Diseñado para que cada entrenador pueda preparar su táctica y planificación de juego. Incluye fichas imantadas y numeradas y rotulador. Dispone de cremallera exterior para almacenar y transportar todos los elementos. Medida abierto: 40x28,5cm.

[ENG] TACTIC BASKETBALL CASE DIAMOND: Synthetic leather tactic case designed for prepare tactics and planification of the game. Magnetic and numbered chips and marker are included. Zip lock to ease the transporting. Opened measures 40x28,5cm. Material: Synthetic leather/PVC. Measures: 39,5x23x0,02cm (closed). Use: Collective. Sport: Basketball.

[FR] ÉTUI TACTIQUE BASKETBALL DIAMOND: Étui tactique en cuir synthétique. Conçu pour que chaque entraîneur puisse concevoir sa stratégie de jeu. Contient des jetons magnétisées numérotées et un marqueur. Muni d'une fermeture éclair extérieure pour le rangement et le transport de tous les éléments. Ouvert: 40x28,5cm. Matière: Cuir synthétique/PVC. Mesures: 28,5x20x2,5cm (fermer). Usage: Collectif. Sport: Basketball.

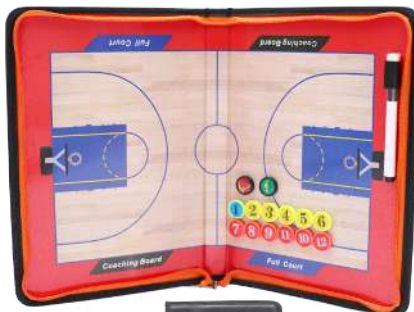

## ESTUCHE TÁCTICO VOLEIBOL DIAMOND

Ref. 0004691

Estuche táctico fabricado en cuero sintético. Diseñado para que cada entrenador pueda preparar su táctica y planificación de juego. Incluye fichas imantadas y numeradas y rotulador. Dispone de cremallera exterior para almacenar y transportar todos los elementos. Medida abierto: 40x28,5cm.

[ENG] TACTIC VOLLEYBALL CASE DIAMOND: Synthetic leather tactic case designed for prepare tactics and planification of the game. Magnetic and numbered chips and marker are included. Zip lock to ease the transporting. Opened measures: 40x28,5cm. Material: Synthetic leather/PVC. Measures: 39,5x23x0,02cm (closed). Use: Collective. Sport: Volleyball.

[FR] ÉTUI TACTIQUE VOLLEYBALL DIAMOND: Étui tactique en cuir synthétique. Conçu pour que chaque entraîneur puisse concevoir sa stratégie de jeu. Contient des jetons magnétisées numérotées et un marqueur. Muni d'une fermeture éclair extérieure pour le rangement et le transport de tous les éléments. Ouvert: 40x28,5cm. Matière: Cuir synthétique/PVC. Mesures: 28,5x20x2,5cm (fermer). Usage: Collectif. Sport: Volleyball.

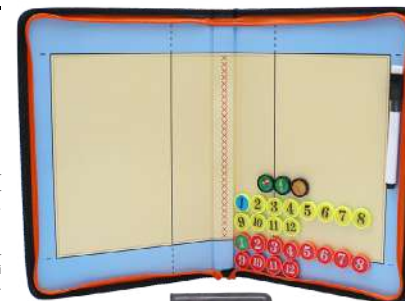

CARACTERÍSTICAS TÉCNICAS	
Material	Cuero sintético/PVC
Medidas	28,5x20x2,5cm (cerrada)
Uso	Colectivo
Deporte	Fútbol

CARACTERÍSTICAS TÉCNICAS	
Material	Cuero sintético/PVC
Medidas	28,5x20x2,5cm (cerrada)
Uso	Colectivo
Deporte	Balonmano - Fútbol Sala

## PIZARRA ELECTRONICA 12' SOFTEE MAGIC

Ref. 0004774

Esta tableta gráfica de escritura permite al entrenador dibujar la táctica de juego para cualquier deporte, sea basket, fútbol, vóley u otra modalidad. Tamaño de la pantalla: 12" LCD. Ratio reflexión: 25-30%. Batería reemplazable. Se puede resetear la pantalla tantas veces como se quiera.

[ENG] 12" ELECTRONIC BOARD SOFTEE MAGIC: This graphic tablet allows the coach to design the game tactics of any sport. Screen size 12". Reflection ratio: 20-30%. Replaceable battery. Screen could be reseted as many times as needed. Material: ABS/ Electronic. Measures: 290x193x9mm/177,7grs. Use: Collective. Sport: Multisport.

[FR] TABLETTE ÉLECTRONIQUE 12" SOFTEE MAGIC: Cette tablette graphique permet à l'entraîneur de dessiner les tactiques de jeu pour n'importe quel sport. Taille de l'écran: 12" LCD. Fonctionne sur piles. Vous pouvez refaire l'écran autant de fois que vous le souhaitez. Matière: ABS/ Électronique. Mesures: 290x193x9mm/177,7grs. Usage: Collectif. Sport: Multisport.

CARACTERÍSTICAS TÉCNICAS	
Material	ABS/Electrónico
Medidas	290x193x9mm/177,7grs
Uso	Colectivo
Deporte	Multideporte

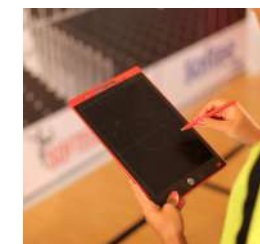
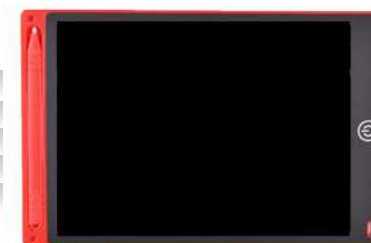





## PIZARRA MAGNÉTICA CERCO DE ALUMINIO CON SOPORTE NEUTRAL

Ref. 0004778 (45x60cm) - 0004779 (60x90cm)

Pizarra imantada perfecta para colocar en pared y diseñar tu estrategia o planificación de juego. Incluye soporte inferior para rotuladores y borrador. Con apliques para colgar. No incluye rotulador, fichas magnéticas ni borrador.

[ENG] MAGNETIC BOARD WITH ALUMINIUM BORDERS AND NEUTRAL SUPPORT: Magnetic board perfect to hang on a wall and design game strategies. It counts with a inferior support for markers and eraser. It includes sconces to hang. Chips and markers are not included. *Material: Metal. Measures: 45x60cm/60x90cm. Use: Collective. Sport: Multisport.*

[FR] TABLEAU BLANC MAGNÉTIQUE CADRE ALUMINIUM AVEC SUPPORT NEUTRE: Tableau magnétique parfait pour une fixation murale afin de concevoir votre stratégie de jeu. Comprend un support inférieur pour les feutres et l'effaceur. Avec des crochets pour la suspension. Non compris le feutre et les pièces magnétiques *Matière: Métallique. Mesures: 45x60cm/60x90cm. Usage: Collectif. Sport: Multisport.*

CARACTERÍSTICAS TÉCNICAS	
Material	Metálico
Medidas	45x60cm/60x90cm
Uso	Colectivo
Deporte	Multideporte



45x30cm



45x30cm

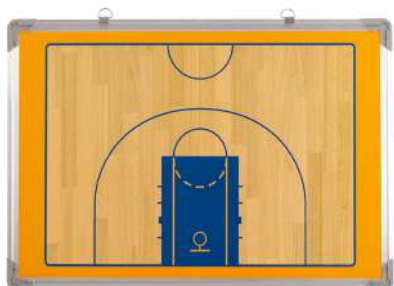
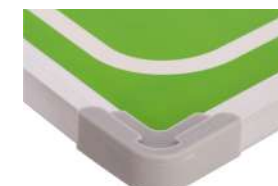

60x40cm



80x60cm



60x40cm

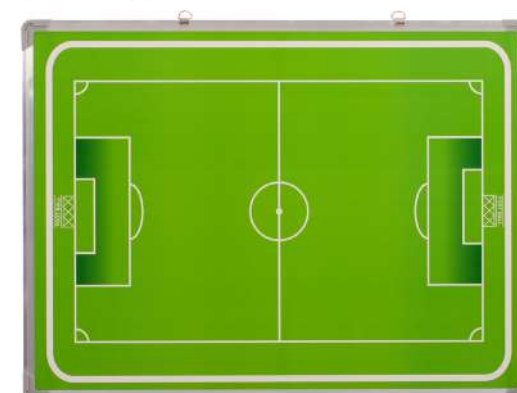

80x60cm

## PIZARRA BALONCESTO DIAMOND

Ref. 24483

Pizarra con cerco de aluminio y diseño de cancha de basket perfecta para el diseño de tácticas y planificaciones de juego. Reversible y magnética. En uno de los lados incluye cancha completa y en el otro medio campo. Incluye fichas magnéticas numeradas, rotulador y borrador. Cuenta con dos anillas para facilitar su colocación. Esquinas protegidas.

[ENG] BASKETBALL BOARD DIAMOND: Board with aluminium borders and basketball field design perfect to plan game tactics. Reversible and magnetic. On the first face it includes the full court and half court on the second. Magnetic and numbered chips, marker and eraser are included. It counts with two rings to ease its hang. Reinforced corners. *Material: Metal. Measures: According to size. Use: Collective. Sport: Multisport.*

[FR] TABLEAU DE BASKET-BALL DIAMOND: Tableau blanc avec cadre en aluminium et design de terrain de basket, parfait pour les tactiques et la planification des jeux. Réversible et magnétique. Un côté est muni d'un terrain complet et l'autre d'un terrain partiel. Inclut des fiches magnétiques numérotées, un marqueur et un effaceur. Il est pourvu de deux anneaux pour faciliter sa mise en place. Bords protégés. *Matière: Métallique. Mesures: Selon la dimension. Usage: Collectif. Sport: Multisport.*

CARACTERÍSTICAS TÉCNICAS	
Material	Metálico
Medidas	Según tamaño
Uso	Colectivo
Deporte	Baloncesto

## PIZARRA FÚTBOL DIAMOND

Ref. 24429

Pizarra con cerco de aluminio y diseño de campo de fútbol perfecta para el diseño de tácticas y planificaciones de juego. Reversible y magnética. En uno de los lados incluye campo completo y en el otro medio campo. Incluye fichas magnéticas numeradas, rotulador y borrador. Cuenta con dos anillas para facilitar su colocación. Esquinas protegidas.

[ENG] FOOTBALL BOARD DIAMOND: Board with aluminium borders and football field design perfect to plan game tactics. Reversible and magnetic. On the first face it includes the full court and half court on the second. Magnetic and numbered chips, marker and eraser are included. It counts with two rings to ease its hang. Reinforced corners. *Material: Metal. Measures: According to size. Use: Collective. Sport: Multisport.*

[FR] TABLEAU DE FOOTBALL DIAMOND: Tableau blanc avec cadre en aluminium et design de terrain de football, parfait pour les tactiques et la planification des jeux. Réversible et magnétique. Un côté est muni d'un terrain complet et l'autre d'un terrain partiel. Inclut des fiches magnétiques numérotées, un marqueur et un effaceur. Il est pourvu de deux anneaux pour faciliter sa mise en place. Bords protégés. *Matière: Métallique. Mesures: Selon la dimension. Usage: Collectif. Sport: Multisport.*

CARACTERÍSTICAS TÉCNICAS	
Material	Metálico
Medidas	Según tamaño
Uso	Colectivo
Deporte	Fútbol

## SOPORTE CON PIZARRA SOFTEE

Ref. 0004775

Soporte tipo trípode con pizarra (70x100cm) para diseño de tácticas, estrategias...

El soporte es regulable en altura hasta 2 metros (total con pizarra) y tiene ruedas giratorias en 360° para su transporte.

[ENG] BOARD AND SUPPORT SOFTEE: Tripod support with board (70x100cm) for tactics and strategies designs. The support is height regulable to 2M with 360° wheels to ease it transporting. Material: Metal. Measures: 70x100cm. Use: Collective. Sport: Multisport.

[FR] SUPPORT AVEC TABLEAU SOFTEE: Support tripode avec tableau blanc (70x100cm) pour dessiner des tactiques, des stratégies... Le support est réglable en hauteur jusqu'à 2 mètres (en total avec le tableau) et est dotée de roues pivotantes à 360° pour le transport. Matière: Métallique. Mesures: 70x100cm. Usage: Collectif. Sport: Multisport.

### CARACTERÍSTICAS TÉCNICAS

Material	Metálico
Medidas	70x100cm
Uso	Colectivo
Deporte	Multideporte



## KIT ENTRENADOR SOFTEE COACH

Ref. 0004076

Pizarra de 63,5x44cm con terreno de juego de fútbol en una cara y baloncesto en otra cara. Bolsa para el transporte con varios bolsillos para llevar complementos. Incluye fichas (12+12+3) borrador, rotulador y trípode para colocar la pizarra del entrenador con sistema de regulación telescópico y patas ovaladas. Regulación de 50cm a 120cm. Ideal para entrenamientos y organización de tácticas.

[ENG] COACH KIT SOFTEE: 63,5x44cm board with football pitch on one face and basketball court on the other one with bag for the transportation. It includes chips (12+12+3), marker, eraser and tripod support with telescopic height regulation from 50cm to 120cm. Ideal for training sessions and tactic organizations. Material: Metal/ABS/Polyester. Measures: 69x48,5x10,5cm. Use: Collective. Sport: Multisport.

[FR] KIT ENTRAINEUR SOFTEE COACH: Tableau de 63,5x44cm avec terrain de football d'un côté et de basket de l'autre. Housse de transport avec plusieurs poches pour les accessoires. Inclus pions (12+12+3), effaceur, stylo marqueur et un trépied pour placer le tableau de l'entraîneur avec système de réglage télescopique et pieds ovales. Réglable de 50cm à 120cm. Idéal pour les entraînements et l'organisation tactique. Matière: Métallique/ABS/Polyester. Mesures: 69x48,5x10,5cm. Usage: Collectif. Sport: Multisport.

### CARACTERÍSTICAS TÉCNICAS

Material	Metálico/ABS/Poliéster
Medidas	69x48,5x10,5cm
Uso	Colectivo
Deporte	Multideporte



## PIZARRA NEUTRA 25X35CM SOFTEE CON SOPORTE

Ref. 0004773

Pizarra neutra imantada, blanca, con pie de apoyo tipo cuadro. Idónea para colocar sobre cualquier mesa e indicar tu estrategia o planificación de juego. No incluye rotulador.

[ENG] 25X35CM NEUTRAL BOARD WITH SUPPORT SOFTEE: Magnetic neutral board with frame style support. Ideal to put on a table and design the strategies. Marker is not included. Material: Metal. Measures: 25x35cm. Use: Collective. Sport: Multisport.

[FR] TABLEAU NEUTRE 25X35 CM SOFTEE AVEC SUPPORT: Tableau magnétique blanc neutre avec une base carrée. Idéal pour être placé sur n'importe quelle table et dessiner votre stratégie ou votre planification de jeu. Non inclus le stylo marqueur. Matière: Métallique. Mesures: 25x35cm. Usage: Collectif. Sport: Multisport.

### CARACTERÍSTICAS TÉCNICAS

Material	Metálico
Medidas	25x35cm
Uso	Colectivo
Deporte	Multideporte





## PIZARRA PLEGABLE 90X60CM

Ref. A000213

Pizarra con marco metálico, cantoneras y asas para su propio transporte. Indispensable para cualquier entrenador. Se puede plegar y facilitar así su traslado y guardado.

[ENG] FOLDING BLACKBOARD 90X60CM: Metal-framed blackboard with corner protectors and handles for easy transport. Indispensable for any trainer. It can be folded for easy transport and storage. Material: Metal. Measures: 90x60cm (closed). Use: Collective. Sport: Multisport.

[FR] TABLEAU BLANC PLIABLE 90X60CM: Tableau blanc à cadre métallique avec protège-coins et poignées pour un transport facile. Indispensable pour tout formateur. Il peut se plier pour faciliter le transport et le stockage. Matière: Métallique. Mesures: 90x60cm (fermer). Usage: Collectif. Sport: Multisport.

CARACTERÍSTICAS TÉCNICAS	
Material	Metálico
Medidas	90x60cm (cerrada)
Uso	Colectivo
Deporte	Multideporte

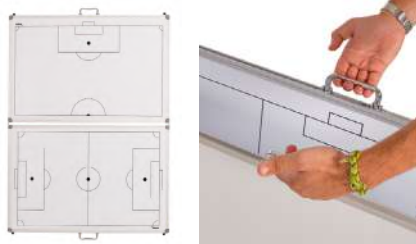

## SET 12 IMANES PARA PIZARRA

Ref. 25505

El set contiene 12 imanes para colocar en pizarras o carpetas tácticas. Cada set es monocolor.

[ENG] 12 MAGNET SET FOR BOARD: This set contains 12 magnets to use in tactic boards. Sets are monochrome. Material: PVC/Magnet. Measures: Diameter: 2cm/Width: 0,7cm. Use: Collective. Sport: Multisport.

[FR] SET DE 12 AIMANTS POUR TABLEAU: Le set contient 12 aimants à placer sur les tableaux blancs ou les dossiers tactiques. Chaque ensemble est unicolore. Matière: PVC/Aimant. Mesures: Diamètre: 2cm/Largeur: 0,7cm. Usage: Collectif. Sport: Multisport.



### CÓDIGO DE COLORES



003 028

CARACTERÍSTICAS TÉCNICAS	
Material	PVC/Imán
Medidas	Diámetro: 2cm/Ancho: 0,7cm
Uso	Colectivo
Deporte	Multideporte

## LOTE 5 ROTULADORES/BORRADORES PARA CARPETA Y PIZARRA NEUTRA

Ref. 0004600P

Uso recomendado para pizarras. Se borra fácilmente. Cuenta con borrador e imán en la parte superior de la tapa. Se sirve en lote de 5 unidades.

[ENG] PACK OF 5 MARKERS WITH ERASER FOR NEUTRAL FOLDER AND BOARD: Recommended use for whiteboards. Easy erase. It count with erases and magnet on the top of the cover. Sold in 10 units pack. Material: PVC. Measures: 11x1,3cm. Use: Collective. Sport: Multisport.

[FR] SET DE 5 MARKER/EFFACEUR POUR PLANCHE ET TABLEAU BLANC NEUTRE: Recommandé pour un usage sur tableau blanc. S'efface facilement. Effaceur et aimant sur le dessus du bouchon. Se vend en set de 5 unités. Matière: PVC. Mesures: 11x1,3cm. Usage: Collectif. Sport: Multisport.

CARACTERÍSTICAS TÉCNICAS	
Material	PVC
Medidas	11x1,3cm
Uso	Colectivo
Deporte	Multideporte



## BORRADOR SOFTEE CLEAN PARA PIZARRA

Ref. 0004780

Borrador para pizarra veleda.

[ENG] ERASER FOR WHITEBOARD SOFTEE: Eraser for velleda board. Material: Foam. Measures: 10x5x2,5cm. Use: Collective. Sport: Multisport.

[FR] EFFACEUR SOFTEE CLEAN POUR TABLEAU BLANC: Effaceur pour tableau blanc. Matière: Mousse. Mesures: 10x5x2,5cm. Usage: Collectif. Sport: Multisport.

CARACTERÍSTICAS TÉCNICAS	
Material	Foam
Medidas	10x5x2,5cm
Uso	Colectivo
Deporte	Multideporte



## PORTA ROTULADORES IMANTADO SOFTEE PARA PIZARRA

Ref. 0004777

Cubo para almacenaje de rotuladores. Es imantado para colocación en pizarra. Cuenta con dos compartimentos. No incluye borrador ni rotulador.

[ENG] MAGNETIC MARKER CASE FOR BOARDS SOFTEE: Magnetic marker case for boards. It counts with compartments. Eraser and marker are not included. Material: PVC. Measures: 12x4x10cm. Use: Collective. Sport: Multisport.

[FR] PORTE-MARQUEURS MAGNÉTIQUES SOFTEE POUR TABLEAUX BLANC: Compartiment de rangement pour les marqueurs. Il est magnétisé et dispose de deux compartiments. Effaceur et marqueur non inclus. Matière: PVC. Mesures: 12x4x10cm. Usage: Collectif. Sport: Multisport.

CARACTERÍSTICAS TÉCNICAS	
Material	PVC
Medidas	10x12x4cm
Uso	Colectivo
Deporte	Multideporte





# VISITA NUESTRA WEB

Con acceso a nuestro amplio catálogo online de más de 17.000 referencias.

Entra y compra fácilmente desde cualquier parte

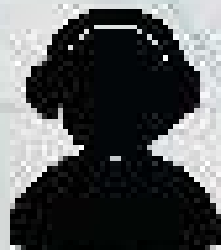
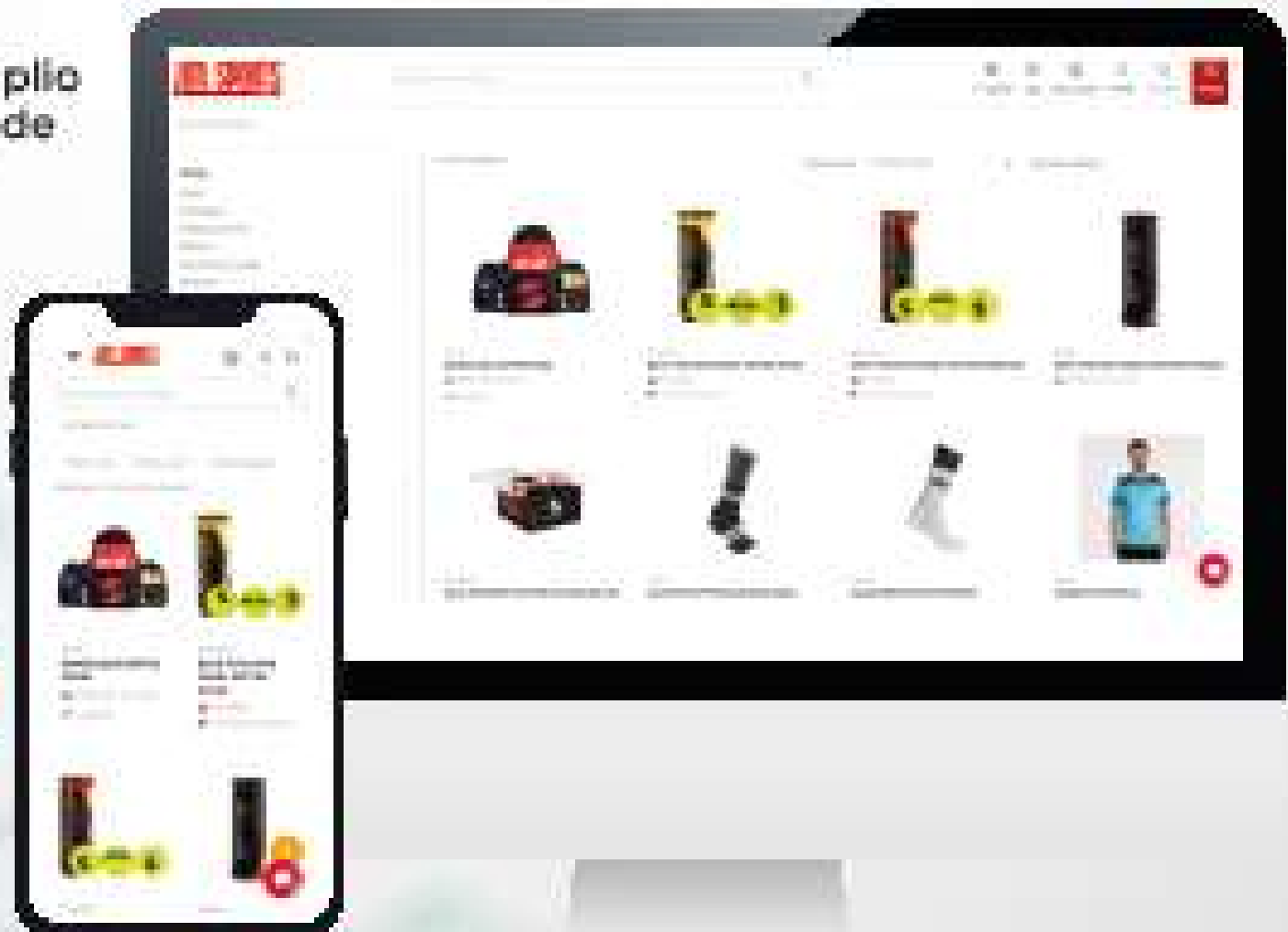

**+34 982 286 100**

Atención Telefónica 9:00 a 20:00

## JIMSPORTS.SHOP



# **C R O N O Y C O N T R O L**

**TIMING & CONTROL - CHRONOMÉTRAGE SPORTIF ET CONTRÔLE**

## CRONÓMETRO SOFTEE STOP S100

Ref. 0012027

Horario 12/24 horas. Unidad. Cuenta con 100 memorias, sumergible, cuenta atrás, hora, tiempo e intervalos entre las memorias, vuelta más rápida, vuelta más lenta y vuelta media. Incluye pila (no activada).

[ENG] SOFTEE STOP S100 CHRONOMETER: 12/24h time system. 100 memories capacity. Waterproof, countdown, hour, intervals between memories, fastest lap, slowest lap and average lap. Battery included (not activated). Material: ABS/PP/PVC. Measures: 8,5x6,2x1,8cm. Usage: Individual. Sport: Multisport.

[FR] CHRONOMÈTRE SOFTEE STOP S100: 12/24 heures. Unité. 100 mémoires, submersible, compte à rebours, temps et intervalles entre les mémoires, tour le plus rapide, tour le plus lent et tour moyen. Pile incluse (non activée). Matière: ABS/PP/PVC. Mesures: 8,5x6,2x1,8cm. Usage: Individuel. Sport: Multisport.



CARACTERÍSTICAS TÉCNICAS	
Material	ABS/PP/PVC
Medidas	8,5x6,2x1,8cm
Uso	Individual
Deporte	Multideporte



## CRONÓMETRO SOFTEE SPEED T100

Ref. 0012025

Horario 12/24 horas. Unidad. Capacidad de 100 memorias. Cuenta con hora, fecha, cuenta atrás, alarma y cronómetro. Incluye pila (no activada).

[ENG] SOFTEE SPEED T100 CHRONOMETER: 12/24h time system. 100 memories capacity. Hour, date, countdown, alarm and chronometer. Battery included (not activated). Material: ABS/PP/PVC. Measures: 7,8x6,5x2cm. Usage: Individual. Sport: Multisport.

[FR] CHRONOMÈTRE SOFTEE SPEED T100: 12/24 heures. Unité. Capacité de 100 mémoires. Heure, date, compte à rebours, alarme et chronomètre. Pile incluse (non activée). Matière: ABS/PP/PVC. Mesures: 7,8x6,5x2cm. Usage: Individuel. Sport: Multisport.

CARACTERÍSTICAS TÉCNICAS	
Material	ABS/PP/PVC
Medidas	7,8x6,5x2cm
Uso	Individual
Deporte	Multideporte

## CRONÓMETRO SOFTEE SPEED T30

Ref. 0012026

Horario 12/24 horas. Unidad. Capacidad de 30 memorias. Cuenta con hora, fecha, cuenta atrás, alarma y cronómetro. Incluye pila (no activada).

[ENG] SOFTEE SPEED T30 CHRONOMETER: 12/24h time system. 30 memories capacity. Hour, date, countdown, alarm and chronometer. Battery included (not activated). Material: ABS/PP/PVC. Measures: 7,8x6,5x2cm. Usage: Individual. Sport: Multisport.

[FR] CHRONOMÈTRE SOFTEE SPEED T30: 12/24 heures. Unité. Capacité de 30 mémoires. Heure, date, compte à rebours, alarme et chronomètre. Pile incluse (non activée). Matière: ABS/PP/PVC. Mesures: 7,8x6,5x2cm. Usage: Individuel. Sport: Multisport.



CARACTERÍSTICAS TÉCNICAS	
Material	ABS/PP/PVC
Medidas	7,8x6,5x2cm
Uso	Individual
Deporte	Multideporte



## CRONÓMETRO SOFTEE WATCH

Ref. 0012028

Horario 12/24 horas. Unidad. Cuenta con calendario, hora, alarma y cronómetro. Resistente al agua. 1/100 segundos de sincronización de precisión. Incluye pila activada.

[ENG] SOFTEE WATCH CHRONOMETER: 12/24h time system. Calendar, alarm, hour and chronometer. Waterproof. 1/100 Seconds precising timing. Battery included and activated. Material: ABS/PP/PVC. Measures: 6,5x6,5x1,8cm. Usage: Individual. Sport: Multisport.

[FR] CHRONOMÈTRE SOFTEE WATCH: 12/24 heures. Unité. Avec calendrier, alarme, temps et chronomètre. Résistant à l'eau. 1/100 Secondes de chronométrage de précision. Pile incluse activée. Matière: ABS/PP/PVC. Mesures: 6,5x6,5x1,8cm. Usage: Individuel. Sport: Multisport.

CARACTERÍSTICAS TÉCNICAS	
Material	ABS/PP/PVC
Medidas	6,5x6,5x1,8cm.
Uso	Individual
Deporte	Multideporte

## CRONÓMETRO SOFTEE TIME

Ref. 0012024

Horario 12/24 horas. Unidad. Cuenta con calendario, alarma y hora. Resistente al agua. 1/100 segundos de sincronización de precisión. Incluye pila activada.

[ENG] SOFTEE TIME CHRONOMETER: 12/24h time system. Calendar, alarm and hour. Waterproof. 1/100 Seconds precising timing. Battery included and activated. Material: ABS/PP/PVC. Measures: 8x6x1,7cm. Usage: Individual. Sport: Multisport.

[FR] CHRONOMÈTRE SOFTEE TIME: 12/24 heures. Unité. Avec calendrier, alarme et heure. 1/100 Secondes de chronométrage de précision. Pile incluse activée. Matière: ABS/PP/PVC. Mesures: 8x6x1,7cm. Usage: Individuel. Sport: Multisport.

CARACTERÍSTICAS TÉCNICAS	
Material	ABS/PP/PVC
Medidas	8x6x1,7cm
Uso	Individual
Deporte	Multideporte





### FLEXÓMETRO SOFTEE MILLE 3M

Ref. 0012018

### FLEXÓMETRO SOFTEE MILLE 5M

Ref. 0012017

### FLEXÓMETRO SOFTEE MILLE 7,5M

Ref. 0012016

Flexómetro compacto con medición a través de extensión de cinta metálica. Cuenta con goma de agarre.

[ENG] FLEXOMETER SOFTEE MILLE 3M, 5M, 7,5M: Compact flexometer with measuring thought metallic tape. It counts with rubber grip. Material: Metal. Measures: According to the reference. Usage: Individual. Sport: Multisport.

[FR] FLEXOMÈTRE SOFTEE MILLE 3M, 5M ET 7,5M: Flexomètre compact avec mesure par extension du ruban métallique. Avec poignée en caoutchouc. Matière: Métallique. Mesures: Selon la référence. Usage: Individuel. Sport: Multisport.

CARACTERÍSTICAS TÉCNICAS	
Material	Metálico
Medidas	Según referencia
Uso	Individual
Deporte	Multideporte



### FLEXÓMETRO SOFTEE DISTANCE 3M

Ref. 0012015

### FLEXÓMETRO SOFTEE DISTANCE 5M

Ref. 0012014

### FLEXÓMETRO SOFTEE DISTANCE 7,5M

Ref. 0012013

Flexómetro compacto con medición a través de extensión de cinta metálica. Cuenta con goma de agarre.

[ENG] FLEXOMETER SOFTEE DISTANCE 3M, 5M, 7,5M: Flexometer with measuring thought metallic tape. It counts with rubber grip. Material: Metal. Measures: According to the reference. Usage: Individual. Sport: Multisport.

[FR] FLEXOMÈTRE SOFTEE DISTANCE 3M, 5M ET 7,5M: Flexomètre compact avec mesure par extension du ruban métallique. Avec poignée en caoutchouc. Matière: Métallique. Mesures: Selon la référence. Usage: Individuel. Sport: Multisport.

CARACTERÍSTICAS TÉCNICAS	
Material	Metálico
Medidas	Según referencia
Uso	Individual
Deporte	Multideporte



### FLEXÓMETRO SOFTEE SCALE 3M

Ref. 0012012

### FLEXÓMETRO SOFTEE SCALE 5M

Ref. 0012011

### FLEXÓMETRO SOFTEE SCALE 7,5M

Ref. 0012010

Flexómetro compacto con medición a través de extensión de cinta metálica.

[ENG] FLEXOMETER SOFTEE SCALE 3M, 5M, 7,5M: Flexometer with measuring thought metallic tape. Material: Metal. Measures: According to the reference. Usage: Individual. Sport: Multisport.

[FR] FLEXOMÈTRE SOFTEE SCALE 3M, 5M ET 7,5M: Flexomètre compact avec mesure par extension du ruban métallique. Matière: Métallique. Mesures: Selon la référence. Usage: Individuel. Sport: Multisport.

CARACTERÍSTICAS TÉCNICAS	
Material	Metálico
Medidas	Según referencia
Uso	Individual
Deporte	Multideporte



### CINTA MÉTRICA 100M

Ref. 0012005

Carcasa de alta calidad con manivela. Cuenta también con gancho. Indicada para medir largas distancias.

[ENG] 100M MEASURING TAPE: High quality casing with handle. Also counts with hook. Suitable for measuring long distances. Material: PP. Measures: 42,5x30,5cm. Usage: Individual. Sport: Orientation and control.

[FR] RUBAN DE MESURE 100M: Boîtier de haute qualité avec manivelle. Muni également d'un crochet. Convient pour mesurer de longues distances. Matière: PP. Mesures: 42,5x30,5cm. Usage: Individuel. Sport: Orientation et contrôle.

CARACTERÍSTICAS TÉCNICAS	
Material	PP
Medidas	42,5x30,5cm
Uso	Individual
Deporte	Orientación y control



### RUEDA DE MEDICIÓN 1.0

Ref. 0509085

Odómetro plegable con rueda para medir distancias. Incluye funda y pie de apoyo.

[ENG] MEASURING WHEEL 1.0: Foldable odometer with a wheel to measure big distances (100MTS). It includes bag and support. Material: ABS. Measures: Packaging: 52,5x15x32,5cm. Usage: Individual. Sport: Orientation and control.

[FR] ROUE DE MESURE 1.0: Odomètre pliable avec roue de mesure. Inclut un étui et un support. Matière: ABS. Mesures: Emballage: 52,5x15x32,5cm. Usage: Individuel. Sport: Orientation et contrôle.

CARACTERÍSTICAS TÉCNICAS	
Material	ABS
Medidas	Packaging: 52,5x15x32,5cm
Uso	Individual
Deporte	Orientación y control



### CINTA MÉTRICA

Ref. 0012003 (50m) - 0012002 (30m)  
0012001 (20m) - 0012004 (10m)

Cinta métrica recomendable para la medición de largas distancias. Cuenta con carcasa metálica. Fáciles de transportar.

[ENG] MEASURING TAPE 50M, 30M, 20M, 10M: Measuring tape recommended for big distances. It counts with metallic casing. Easy transportation. Material: PP. Measures: Diameter: 19cm/16,5cm/13cm/10,5cm. Usage: Individual. Sport: Orientation and control.

[FR] RUBAN DE MESURE 50M, 30M, 20M ET 10M: Ruban de mesure recommandé pour mesurer de longues distances. Inclut un boîtier métallique. Facile à transporter. Matière: PP. Mesures: Diamètre: 19cm/16,5cm/13cm/10,5cm. Usage: Individuel. Sport: Orientation et contrôle.

CARACTERÍSTICAS TÉCNICAS	
Material	PP
Medidas	Diámetro: 19cm/16,5cm/13cm/10,5cm
Uso	Individual
Deporte	Orientación y control



## BRÚJULA SOFTEE NORTE

Ref. 0012034

Brújula construída con lente de aumento para una lectura detallada del mapa. Cuenta con cordón para facilitar su transporte y uso.

**Dos escalas 1:50000, 1:25000.**

[ENG] NORTH COMPASS SOFTEE: Compass with increase lens for a easier read of the map. Has a lace to ease it transport and use. Two scales: 1:50000, 1:25000. Material: Plastic. Measures: 13x6,5cm/106grs. Usage: Individual. Sport: Orientation and control.

[FR] BOUSSOLE SOFTEE NORTE: Boussole munie d'une lentille grossissante pour une lecture détaillée de la carte. Laneyard pour un transport et une utilisation faciles. Deux échelles 1:50000, 1:25000. Matière: Plastique. Mesures: 13x6,5cm/106grs. Usage: Individuel. Sport: Orientation et contrôle.

CARACTERÍSTICAS TÉCNICAS	
Material	Plástico
Medidas	13x6,5cm/Peso: 106 grs
Uso	Individual
Deporte	Orientación y control



## BRÚJULA SOFTEE SUR

Ref. 0012035

Brújula con excelente visibilidad debido al tamaño de los números en su color azul. Cuenta con cordón para facilitar su transporte y uso. Dispone de cápsula rotativa, línea y flecha de objetivo y graduación 360°.

**Dos escalas 1:10000, 1:15000**

[ENG] SOUTH COMPASS SOFTEE: Perfect visibility due to its height of the numbers on the blue base. It counts with a lace to ease its transportation and 360° rotation capsule. Two scales: 1:10000, 1:15000. Material: Plastic. Measures: 9x6,5cm/40grs. Usage: Individual. Sport: Orientation and control.

[FR] BOUSSOLE SOFTEE SUR: Excellente visibilité grâce à la hauteur des chiffres en bleu. Laneyard pour un transport et une utilisation faciles. Elle dispose d'une capsule rotative, d'une ligne de cible, d'une flèche et d'une graduation à 360°. Deux échelles 1:10000, 1:15000. Matière: Plastique. Mesures: 9x6,5cm/40grs. Usage: Individuel. Sport: Orientation et contrôle.

CARACTERÍSTICAS TÉCNICAS	
Material	Plástico
Medidas	9x6,5cm/Peso: 40 grs.
Uso	Individual
Deporte	Orientación y control



## BRÚJULA METÁLICA CON REGLA

Ref. 0012031

Brújula metálica con lupa. Ideal para tus jornadas de orientación al aire libre. Fácil de transportar y diseño cómodo.

**Escala: 1:50000.**

[ENG] METALLIC COMPASS WITH RULER: Metallic compass with magnifier. Ideal for outdoor activities. Easy transportation and confort design. Scale: 1:50000. Material: Metal. Measures: 8x5cm/100grs. Usage: Individual. Sport: Orientation and control.

[FR] BOUSSOLE MÉTALLIQUE AVEC RÈGLE: Boussole en métal avec loupe. Idéal pour vos sorties d'orientation en plein air. Facile à transporter et design confortable. Échelle: 1:50000. Matière: Métallique. Mesures: 8x5cm/100grs. Usage: Individuel. Sport: Orientation et contrôle.

CARACTERÍSTICAS TÉCNICAS	
Material	Metálico
Medidas	8x5cm/100grs
Uso	Individual
Deporte	Orientación y control



## BRÚJULA SOFTEE ESTE

Ref. 0012036

Brújula con forma ergonómica y cordón. Diseñada con lo esencial para guiarte en tus jornadas de orientación, senderismo o deportes al aire libre. Cuenta con cápsula giratoria 360°.

**Dos escalas 1:15000, 1:25000.**

[ENG] EAST COMPASS SOFTEE: Compass with ergonomic form and lace. Designed with the essentials for orient yourself. It counts with a 360° rotation capsule. Two scales: 1:15000, 1:25000. Material: Plastic. Measures: 10,5x6cm/34grs. Usage: Individual. Sport: Orientation and control.

[FR] BOUSSOLE SOFTEE ESTE: Boussole ergonomique avec cordon. Conçu avec les indispensables pour vous guider dans vos parcours d'orientation, la randonnée ou les sports en extérieur. Muni d'une capsule rotative à 360°. Deux échelles 1:15000, 1:25000. Matière: Plastique. Mesures: 10,5x6cm/34grs. Usage: Individuel. Sport: Orientation et contrôle.

CARACTERÍSTICAS TÉCNICAS	
Material	Plástico
Medidas	10,5x6cm/Peso: 34 grs
Uso	Individual
Deporte	Orientación y control



## BRÚJULA SOFTEE OESTE

Ref. 0012037

Brújula con signos de orientación. Cuenta con baliza, flecha de objetivo, lupa y graduación 0-360°. Idónea para tus jornadas al aire libre.

**Dos escalas 1:50000, 1:25000.**

[ENG] WEST COMPASS SOFTEE: Compass with signs of orientation. It counts with marker, objective arrow, loupe and graduation 0-360°. Ideal for outdoor activities. Two scales: 1:50000, 1:25000. Material: Plastic. Measures: 12,8x6,1cm/66grs. Usage: Individual. Sport: Orientation and control.

[FR] BOUSSOLE SOFTEE OESTE: Boussole avec signes d'orientation. Comprend une balise, flèche de cible, loupe et graduation de 0 à 360°. Idéal pour vos journées en plein air. Deux échelles 1:50000, 1:25000. Matière: Plastique. Mesures: 12,8x6,1cm/66grs. Usage: Individuel. Sport: Orientation et contrôle.

CARACTERÍSTICAS TÉCNICAS	
Material	Plástico
Medidas	12,8x6,1cm/Peso: 66 grs
Uso	Individual
Deporte	Orientación y control







## SET 10 PINZAS DE ORIENTACIÓN

Ref. 24502

Deben situarse junto a la baliza de control y nos permitirán dejar constancia de que hemos pasado por ese punto (dejarán sobre nuestra tarjeta de control una señal muy característica). Patrón de las azules, naranjas y amarillas: 3-4-3. Patrón de las rojas: 3x3. Presentadas en caja.

[ENG] SET OF TEN ORIENTATION PIN: Must be placed joined together the orientation marker to make sure that we went through this point. Blue ones, orange ones and yellow ones pattern 3-4-3. Red ones pattern 3x3. Presented in a box. Material: Polypropylene. Measures: 10x2x2cm. Usage: Individual. Sport: Orientation et contrôle.

[FR] SET 10 PINCES D'ORIENTATION: Elles doivent être placées à côté de la balise de contrôle et elles nous permettront de laisser enregistrer que nous avons passé ce point (elles laisseront un signe très caractéristique sur notre carte de contrôle). Motif des bleus, oranges et des jaunes: 3-4-3. Motif des rouges: 3x3. Présentation en boîte. Matière: Polypropylène. Mesures: 10x2x2cm. Usage: Individuel. Sport: Orientation et contrôle.



CARACTERÍSTICAS TÉCNICAS	
Material	Polipropileno
Medidas	10x2x2cm
Uso	Individual
Deporte	Orientación y control

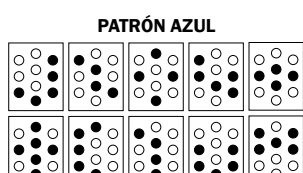
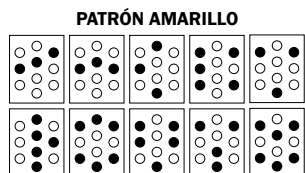
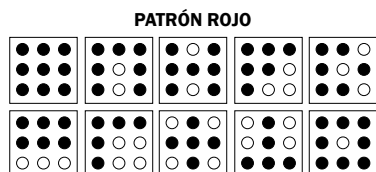

## MEDIDOR DE DISTANCIAS EN MAPAS SOFTEE SCALE (CURVÍMETRO)

Ref. 0012042

Instrumento de navegación analógico con un puntero. Elige entre las diferentes escalas de acuerdo con tu mapa y mide tu ruta.

[ENG] DISTANCE MAP MEASURER SOFTEE SCALE CURVIMETER: Analogic navigation instrument with pointer. Choose between the different scales of the map to measure your route. Material: Metal. Measures: Length: 9,5cm/Diameter: 4,5cm. Usage: Individual. Sport: Orientation and control.

[FR] MESUREUR DE CARTE MÉCANIQUE SOFTEE SCALE (CURVIMÈTRE): Instrument de navigation analogique avec un pointeur. Choisissez entre les différentes échelles en fonction de votre carte et mesurez votre itinéraire. Matière: Métallique. Mesures: Longueur: 9,5cm/Diamètre: 4,5cm. Usage: Individuel. Sport: Orientation et contrôle.

CARACTERÍSTICAS TÉCNICAS	
Material	Metálico
Medidas	Largo: 9,5cm/Diámetro: 4,5cm
Uso	Individual
Deporte	Orientación y control



## LOTE 5 BALIZAS ORIENTACIÓN 30X30CM

Ref. 0012040P

## LOTE 5 BALIZAS ORIENTACIÓN 15X15CM

Ref. 0024290P

Marcador de orientación bicolor para guiarte en tus actividades al aire libre. Fácil de guardar y transportar. Se vende en lote de 5 unidades.

[ENG] PACK OF 5 ORIENTATION MARKERS: Bicolor orientation marker for guide yourself on outdoor activities. Easy to save and transport. Sold in 5 units pack. Material: Nylon. Measures: 30x30cm/15x15cm. Usage: Individual. Sport: Orientation and control.

[FR] SET DE 5 BALISES D'ORIENTATION: Marqueur d'orientation bicolor pour vous guider dans vos activités en extérieur. Facile à ranger et à transporter. Se vend en set de 5 unités. Matière: Nylon. Mesures: 30x30cm/15x15cm. Usage: Individuel. Sport: Orientation et contrôle.

CARACTERÍSTICAS TÉCNICAS	
Material	Nylon
Medidas	30x30cm/15x15cm
Uso	Individual
Deporte	Orientación y control





## CANDADO MAXI

Ref. MV00020

Candado con cierre de combinación numérica para proteger tus enseres en vestuarios de gimnasios o instalaciones deportivas. Distancia entre cierre: 2,5cm.

[ENG] MAXI LOCK: Lock with numerical code lock to keep secure your belongings. Material: Metal. Measures: 4,5x6,5cm. Usage: Individual. Sport: Multisport.

[FR] CADENAS MAXI: Cadenas avec combinaison numérique pour protéger vos biens dans les vestiaires. Distance entre le verrou: 2,5cm. Matière: Métallique. Mesures: 4,5x6,5cm. Usage: Individuel. Sport: Multisport.

### CARACTERÍSTICAS TÉCNICAS

Material	Metálico
Medidas	4,5x6,5cm
Uso	Individual
Deporte	Multideporte



## CONTADOR SOFTEE PLASTIC

Ref. 0012043

Especial para contar vueltas en la actividad física o deportiva. Cuenta con vuelta a cero y anilla para el dedo (3cm). **Se suministran colores surtidos según disponibilidad.**

[ENG] COUNTER SOFTEE PLASTIC: Ideal to count laps on sport activities. Different colors. It counts with reset system and ring (3cm). Material: PVC. Measures: 4,5x7,5cm. Usage: Individual. Sport: Multisport.

[FR] COMPTEUR MANUEL SOFTEE PLASTIC: Spécialement conçu pour compter les tours de piste pendant une activité physique ou sportive. Assortiment de couleurs. Bouton de réinitialisation et un anneau pour les doigts (3cm). Matière: PVC. Mesures: 4,5x7,5cm. Usage: Individuel. Sport: Multisport.

### CARACTERÍSTICAS TÉCNICAS

Material	PVC
Medidas	4,5x7,5cm
Uso	Individual
Deporte	Multideporte



## CONTADOR SOFTEE IRON

Ref. 0012044

Especial para contar vueltas en la actividad física o deportiva. Cuenta con vuelta a cero y anilla para el dedo (3cm).

[ENG] COUNTER SOFTEE IRON: Ideal to count laps on sport activities. Different colors. It counts with reset system and ring (3cm). Material: Metal. Measures: 4,5x7,5cm. Usage: Individual. Sport: Multisports.

[FR] COMPTEUR MANUEL SOFTEE IRON: Spécialement conçu pour compter les tours de piste pendant une activité physique ou sportive. Assortiment de couleurs. Bouton de réinitialisation et un anneau pour les doigts (3cm). Matière: Métallique. Mesures: 4,5x7,5cm. Usage: Individuel. Sport: Multisport.

### CARACTERÍSTICAS TÉCNICAS

Material	Metálico
Medidas	4,5x7,5cm
Uso	Individual
Deporte	Multideporte

## CAMBIAR LA COMBINACIÓN DEL CANDADO

1

Por defecto, el candado viene configurado con la clave 000. Tenemos que desbloquearlo colocando todos los 0 sobre la línea de la cara B del mismo.



2

Con el candado desbloqueado giraremos la parte superior hasta que la muesca entre en el orificio lateral como se muestra en la imagen.



3

Tenemos que presionar el hierro para abajo, notaremos una especie de muelle. Mantenemos pulsado para modificar la clave. Una vez modificada podemos soltar y estaría listo para utilizar.





# ENTRENAMIENTO

TRAINING - ENTRAINEMENT

## PETO SOFTEE UNISEX

Ref. 77016

Peto cerrado y microperforado para entrenamientos y multiusos. Elemento esencial para la diferenciación de equipos o de categorías en diferentes juegos o entrenamientos. Cómodo, ligero y transpirable gracias a su tejido en malla. **Se vende por unidad.**

[ENG] UNISEX TRAINING VEST SOFTEE: Closed and microperforated breastplate for training and multipurpose. It is essential for the differentiation of teams or categories in different games or training. Comfortable, lightweight and breathable thanks to its mesh fabric. Sold per unit. Sizes: adult, junior and juvenile. *Material: 100% Polyester. Measures: According to size. Use: Collective. Sport: Multisport.*

[FR] CHASUBLE SOFTEE UNISEX: Chasuble fermée et microperforée pour l'entraînement et polyvalente. Élément essentiel pour la différenciation des équipes ou des catégories dans différents jeux ou entraînements. Confortable, léger et respirant grâce à son tissu en maille. Vendu à l'unité. *Matière: 100% Polyester. Mesures: Selon la taille. Usage: Collectif. Sport: Multisport.*

CARACTERÍSTICAS TÉCNICAS	
Material	100% Poliéster
Medidas	Según tallaje
Uso	Colectivo
Deporte	Multideporte

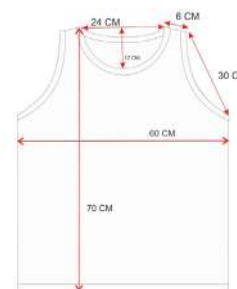

Tamaño Adulto

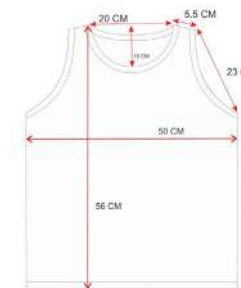

Tamaño Infantil

Tamaño Juvenil

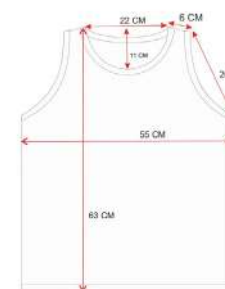

## SET 5 PETOS SOFTEE NUMERADOS DEL 1 AL 5

Ref. 79008

## SET 5 PETOS SOFTEE NUMERADOS DEL 6 AL 10

Ref. 79009

Peto cerrado y microperforado para entrenamientos y multiusos. Cuenta con numeración tanto en la parte delantera como en la trasera.

[ENG] SET OF 1 TO 5/6 TO 10 NUMBERD TRAINING VEST SOFTEE: Closed and microperforated breastplate for training and multipurpose. It has numbering on both the front and the back. Sizes: adult, junior and juvenile. *Material: 100% Polyester. Measures: According to size. Use: Collective. Sport: Multisport.*

[FR] SET 5 CHASUBLE SOFTEE NUMÉRÉE DE 1 À 5/ 6 À 10: Chasuble fermée et microperforée pour l'entraînement et polyvalente. Il a une numérotation à l'avant et à l'arrière. *Matière: 100% Polyester. Mesures: Selon la taille. Usage: Collectif. Sport: Multisport.*

CARACTERÍSTICAS TÉCNICAS	
Material	100% Poliéster
Medidas	Según tallaje
Uso	Colectivo
Deporte	Multideporte



- ✓ Tamaño Adulto
- ✓ Tamaño Juvenil
- ✓ Tamaño Infantil



## PETO SOFTEE LOGO

Ref. 77035

Peto entrenamiento y multiusos. Solo tamaño senior. Cuenta con logo serigrafiado en la espalda del peto. **Se vende por unidad.**

[ENG] SOFTEE LOGO TRAINING VEST: Training and multipurpose breastplate. Senior size only. It has a screen printed logo on the back of the breastplate. Sold per unit. Material: 100% Polyester. Measures: According to size. Use: Collective. Sport: Multisport.

[FR] CHASUBLE SOFTEE LOGO: Entraînement et plastron polyvalent. Taille senior seulement. Il a un logo sérigraphié à l'arrière de la cuirasse. Vendu à l'unité. Matière: 100% Polyester. Mesures: Selon la taille. Usage: Collectif. Sport: Multisport.



CARACTERÍSTICAS TÉCNICAS	
Material	100% Poliéster
Medidas	Según tallaje
Uso	Colectivo
Deporte	Multideporte

## LOTE 10 PETOS SOFTEE STRIPES

Ref. 77036P

Peto para entrenamientos y multiusos. Diseñado con líneas verticales alternadas en degradado de color. **Se vende en lote de 10 unidades.**

[ENG] SOFTEE STRIPES TRAINING VEST: Training and multipurpose breastplate. Designed with vertical lines in color gradient. Sold in 10 units pack. Sizes: Adult and junior. Sold in 10 units pack. Material: 100% Polyester. Measures: According to size. Use: Collective. Sport: Multisport.

[FR] CHASUBLE SOFTEE STRIPES: Entraînement et plastron polyvalent. Conçu avec des lignes verticales en dégradé de couleurs. Se vend en set de 10 unités. Matière: 100% Polyester. Mesures: Selon la taille. Usage: Collectif. Sport: Multisport.



✓ **Tamaño Infantil**  
✓ **Tamaño Adulto**



CARACTERÍSTICAS TÉCNICAS	
Material	100% Poliéster
Medidas	Según tallaje
Uso	Colectivo
Deporte	Multideporte

## PETO REVERSIBLE UNISEX

Ref. 77018

Peto cerrado y microperforado para entrenamientos y multiusos. Es reversible con un color distinto por cada uno de los lados. **Se vende por unidad.**

[ENG] TWO-SIDED UNISEX TRAINING VEST: Closed and microperforated breastplate for training and multipurpose. It is reversible with a different color. Sold per unit. Sizes: adult, junior and juvenile. Material: 100% Polyester. Measures: According to size. Use: Collective. Sport: Multisport.

[FR] CHASUBLE RÉVERSIBLE UNISEX: Cuirasse fermée et microperforée pour l'entraînement et polyvalente. Il est réversible avec une couleur différente. Vendu à l'unité. Matière: 100% Polyester. Mesures: Selon la taille. Usage: Collectif. Sport: Multisport.



CARACTERÍSTICAS TÉCNICAS	
Material	100% Poliéster
Medidas	Según tallaje
Uso	Colectivo
Deporte	Multideporte

✓ **Tamaño Adulto**  
✓ **Tamaño Juvenil**  
✓ **Tamaño Infantil**

## SET 25 CÍRCULOS MARCAJE ANTI SLIP

Ref. 0009043

Set compuesto por un soporte y 25 círculos (5 unidades de cada color) antideslizantes para delimitar zonas de entrenamiento.

[ENG] SET OF 25 MARKING CIRCLES ANTI SLIP: Set composed of support and 25 non-slip circles to delimit training areas. Composed of 5 units per rubber color. Material: Polyvinyl. Measures: Diameter: 15cm. Use: Collective. Sport: Multisport.

[FR] SET 25 CERCLES DE MARQUAJE ANTI DÉRRAPANT: Ensemble composé d'un support et de 25 cercles antidérapants pour délimiter les zones d'entraînement. Composé de 5 unités en caoutchouc. Matière: Polyvinyl. Mesures: Diamètre: 15cm. Usage: Collectif. Sport: Multisport.



CARACTERÍSTICAS TÉCNICAS	
Material	Polivinilo
Medidas	Diámetro del círculo: 15cm
Uso	Colectivo
Deporte	Multideporte



## SET 6 UNIDADES DELIMITADOR CÓRNER POLIVINILO

Ref. 0009198

Set fabricado en material de gran calidad y durabilidad. Destinado a delimitar zonas de entrenamiento. Compuesto por 6 piezas, trazos ángulo recto. Colores: amarillo, azul, marino, rojo, naranja y verde.

[ENG] SET OF 6 UNITS OF DEMARCATOR CORNERS POLYVINYL: Set made of high quality and durability material. Intended to limit training areas. Composed of 6 pieces, right angle strokes. Colors: yellow, blue, navy, red, orange and green. Material: Polyvinyl. Measures: 25,5x25,5x7,5cm. Use: Collective. Sport: Multisport.

[FR] SET 6 UNITÉS DE SÉPARATEUR COIN POLYVINYLE: Ensemble fait de matériaux de haute qualité et de durabilité. Destiné à délimiter les zones d'entraînement. Composé de 6 pièces, traits à angle droit. Couleurs: jaune, bleu, marine, rouge, orange et vert. Matière: Polyvinyl. Mesures: 25,5x25,5x7,5cm. Usage: Collectif. Sport: Multisport.



CARACTERÍSTICAS TÉCNICAS	
Material	Polivinilo
Medidas	25,5x25,5x7,5cm
Uso	Colectivo
Deporte	Multideporte

## SET 6 UNIDADES DELIMITADOR LÍNEA POLIVINILO

Ref. 0009197

Set fabricado en material de gran calidad y durabilidad. Destinado a delimitar zonas de entrenamiento. Trazos rectos. Colores: amarillo, azul, violeta, rojo, naranja y verde.

[ENG] SET OF 6 DEMARCATOR LINES POLYVINYL: Set made of high quality and durability material. Intended to delineate training areas. Straight strokes. Colors: yellow, blue, violet, red, orange and green. Material: Polyvinyl. Measures: 34x7,5cm. Use: Collective. Sport: Multisport.

[FR] SET 6 UNITÉS DÉLIMITEUR LIGNE POLYVINYLE: Jeu de matériel de haute qualité et durabilité. Fait pour délimiter les zones d'entraînement. Coups droits. Couleurs: jaune, bleu, violette, rouge, orange et vert. Matière: Polyvinyl. Mesures: 34x7,5cm. Usage: Collectif. Sport: Multisport.

CARACTERÍSTICAS TÉCNICAS	
Material	Polivinilo
Medidas	34x7,5cm
Uso	Colectivo
Deporte	Multideporte



## CÍRCULO MARCAJE ANTI-SLIP

Ref. 0009196

Círculo antideslizante fabricado en material de gran calidad y durabilidad. Destinado a delimitar zonas de entrenamiento.

[ENG] MARKING CIRCLE ANTI SLIP: Anti-slip circle made of high quality and durability material. Intended to delineate training areas. Material: Polyvinyl. Measures: Diameter: 26cm. Use: Collective. Sport: Multisport.

[FR] CERCLE DE MARQUAJE ANTI DÉRRAPANT: Anti dérapant cercle en matériau de haute qualité et durabilité. Destiné à délimiter les zones d'entraînement. Matière: Polyvinyl. Mesures: Diamètre: 26cm. Usage: Collectif. Sport: Multisport.

CARACTERÍSTICAS TÉCNICAS	
Material	Polivinilo
Medidas	Diámetro del círculo: 26cm
Uso	Colectivo
Deporte	Multideporte

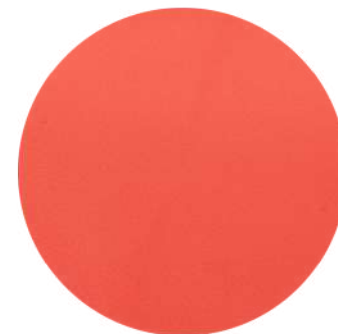

## SET 2 MANOS MARCAJE

Ref. 24468

Set de manos para el trabajo de la coordinación, la agilidad, los colores... Antideslizante. Mano derecha, mano izquierda.

[ENG] SET OF 2 MARKING HANDS: Set of marking hands for coordination, agility, colour... Anti-slide. Right and left hand. Material: Polyvinyl. Measures: 18,5x18cm. Use: Collective. Sport: Multisport.

[FR] SET 2 MAINS DE MARQUAJE: Jeu de mains pour le travail de coordination, agilité, couleurs... Antipatinage. Main droite, main gauche. Matière: Polyvinyl. Mesures: 18,5x18cm. Usage: Collectif. Sport: Multisport.



CARACTERÍSTICAS TÉCNICAS	
Material	Polivinilo
Medidas	18,5x18cm
Uso	Colectivo
Deporte	Multideporte

## SET 2 PIES MARCAJE

Ref. 24467

Set de pies para el trabajo de la coordinación, la agilidad, los colores... Antideslizante. Pie derecho, pie izquierdo.

[ENG] SET 2 FEET MARKING: Set of feet for coordination, agility, colour... work. Anti-slide. Right and left foot. Material: Polyvinyl. Measures: Length: 22cm. Use: Collective. Sport: Multisport.

[FR] SET 2 PIEDS DE MARCAGE: Jeu de pieds pour le travail de coordination, agilité, couleurs... Antipatinage. Pied droit et pied gauche. Matière: Polyvinyl. Mesures: 22cm. Usage: Collectif. Sport: Multisport.

CARACTERÍSTICAS TÉCNICAS	
Material	Polivinilo
Medidas	Largo: 22cm
Uso	Colectivo
Deporte	Multideporte



## LOTE 10 CONOS REDONDO SOFTEE

Ref. 24174P

Cono redondo rígido delimitador de entrenamientos y circuitos. Indicado para marcar zonas de ejercicios. **Se vende en lote de 10 unidades.**

[ENG] PACK OF 10 ROUND CONES: Circle rigid cone delimitator of training and circuits. Indicates to mark exercise zones. Sold in 10 units pack. Material: PVC. Measures: Diameter: 20cm/Height: 7cm. Use: Collective. Sport: Multisport.

[FR] SET DE 10 CÔNES ROND SOFTEE: Délimiteur de cône rigide de l'entraînement et des circuits. Indiqué pour marquer les zones d'exercice. Se vend en set de 10 unités. Matière: PVC. Mesures: Diamètre: 20cm/Hauteur: 7cm. Usage: Collectif. Sport: Multisport.

### CÓDIGO DE COLORES

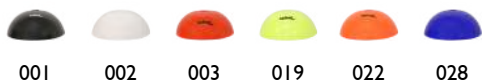

### CARACTERÍSTICAS TÉCNICAS

Material	PVC
Medidas	Diámetro: 20cm/Alto: 7cm
Uso	Colectivo
Deporte	Multideporte



## SOPORTE PARA CONOS REDONDOS

Ref. 0009104

Suporte para almacenamiento y transporte de conos redondos. Capacidad para 50/60 conos redondos. **Colores sujetos a disponibilidad.**

[ENG] SUPPORT FOR ROUND CONES: Support for storage and transport of rounded cones. Capacity for 50/60 round cones. Colors subject to availability. Material: Metal. Measures: Length: 16,5cm/Diameter: 2,5cm. Use: Collective. Sport: Multisport.

[FR] SUPPORT POUR CÔNES ROND: Support pour le stockage et le transport de cônes ronds. Capacité pour cônes ronds 50/60. Couleurs sous réserve de disponibilité. Matière: Longueur: 16,5cm/Diamètre: 2,5cm. Mesures: Longueur: 16,5cm/Diamètre: 2,5cm. Usage: Collectif. Sport: Multisport.

### CARACTERÍSTICAS TÉCNICAS

Material	Metálico
Medidas	Largo: 16,5cm/Diámetro: 2,5cm
Uso	Colectivo
Deporte	Multideporte



## SET 40 CONOS REDONDOS SOFTEE

Ref. 24170

Set 40 conos redondos rígidos delimitador de entrenamientos y circuitos. Indicado para marcar zonas de ejercicios.

[ENG] SET OF 40 ROUND CONES SOFTEE: Set 40 circle rigid cones delimitator of training and circuits. Indicated to mark exercise areas. Material: PVC. Measures: 19x39,5cm. Use: Collective. Sport: Multisport.

[FR] SET 40 CÔNES ROND SOFTEE: Set 40 cônes chinois rigides délimiteur d'entraînement et de circuits. Indiqué pour marquer les zones d'exercice. Matière: PVC. Mesures: 19x39,5cm. Usage: Collectif. Sport: Multisport.

### CÓDIGO DE COLORES



### CARACTERÍSTICAS TÉCNICAS

Material	PVC
Medidas	19x39,5cm
Uso	Colectivo
Deporte	Multideporte



## CONO CHINO MAXI SOFTEE

Ref. 24208

Cono flexible de gran dimensión para entrenamiento y refuerzo de los jugadores. Ayuda a delimitar zonas de juego, crear rutinas o realizar ejercicios de agilidad y coordinación. Ofrecemos colores de gran visibilidad. **Se vende por unidad.**

[ENG] CHINESE CONE SOFTEE MAXI: Large flexible cone for training and reinforcement of players. It helps to delimit play areas, create routines or perform agility and coordination exercises. We offer high visibility colors. Sold per unit. Material: PVC. Measures: Diameter: 30cm/Height: 14cm. Use: Collective. Sport: Multisport.

[FR] CÔNE CHINOIS MAXI SOFTEE: Grand cône flexible pour l'entraînement et le renforcement des joueurs. Il aide à délimiter les aires de jeu, à créer des routines ou à effectuer des exercices d'agilité et de coordination. Nous offrons des couleurs à haute visibilité. Vendu à l'unité. Matière: PVC. Mesures: Diamètre: 30cm/Haut: 14cm. Usage: Collectif. Sport: Multisport.

### CÓDIGO DE COLORES

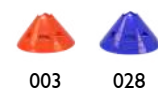

Se vende también por set de 12 unidades (Ref. 24524) o set de 24 unidades (Ref. 24525)

### CARACTERÍSTICAS TÉCNICAS

Material	PVC
Medidas	Diámetro: 30cm/Alto: 14cm
Uso	Colectivo
Deporte	Multideporte



## CONO CHINO SOFTEE

Ref. 24217

Cono flexible para entrenamiento y refuerzo de los jugadores. Ayuda a delimitar zonas de juego, crear rutinas o realizar ejercicios de agilidad y coordinación. Ofrecemos colores de gran visibilidad. **Se sirve por unidad.**

[ENG] CHINESE CONE SOFTEE: Flexible cone for training and reinforcement of players. It helps to delimit playing areas, create routines or perform agility and coordination exercises. It is served per unit. *Material: PVC. Measures: Diameter: 19cm/Height: 5cm. Use: Collective. Sport: Multisport.*

[FR] CÔNE CHINOIS SOFTEE: Cône flexible pour l'entraînement et le renforcement des joueurs. Il aide à délimiter les aires de jeu, à créer des routines ou à effectuer des exercices d'agilité et de coordination. Nous offrons des couleurs à haute visibilité. Il est servi par unité. *Matière: PVC. Mesures: Diamètre: 19cm/Hauteur: 5cm. Usage: Collectif. Sport: Multisport.*



CARACTERÍSTICAS TÉCNICAS	
Material	PVC
Medidas	Diámetro: 19cm/Alto: 5cm
Uso	Colectivo
Deporte	Multideporte



## SET DE 48 CONOS CHINOS SOFTEE

Ref. 24211

Set 48 conos chinos flexibles en la combinación de colores que quieras. Crea la combinación más visible y que más te guste para tu entrenamiento.

[ENG] SET OF CHINESE CONES BELT: Set 48 flexible Chinese cones in the color scheme you want. Create the combination that is most visible and that you like the most for your training. *Material: PVC. Measures: Diameter: Width: 19cm/Height: 20cm. Use: Collective. Sport: Multisport.*

[FR] SET 48 CÔNES CHINOIS SOFTEE: Ensemble de 48 cônes chinois flexibles dans la palette de couleurs que vous voulez. Créez la combinaison qui est la plus visible et qui vous plaît le plus pour votre formation. *Matière: PVC. Mesures: Largeur: 19cm/Hauteur: 20cm. Usage: Collectif. Sport: Multisport.*

CARACTERÍSTICAS TÉCNICAS	
Material	PVC
Medidas	Ancho: 19cm/Altura: 20cm
Uso	Colectivo
Deporte	Multideporte



**Combina tu set de 48 conos en los colores que necesitas. Pregunta sin compromiso a tu comercial de referencia.**

[ENG] Combine your set of 48 cones in the colours you need. Ask your sales representative without obligation.

[FR] Combinez votre jeu de 48 cônes dans les couleurs dont vous avez besoin. Demandez sans engagement à votre représentant commercial.



## SET CHINO BELT

Ref. 24233

Cono flexible para entrenamiento y refuerzo de los jugadores. Ayuda a delimitar zonas de juego, crear rutinas o realizar ejercicios de agilidad y coordinación. Ofrecemos colores de gran visibilidad. Disponible en 24/40/48/60 unidades agrupadas en cinturón ajustable.

[ENG] SET CONE BELT: Flexible cone for training and effort of the players. It helps to limit the playing zone, create routines or make agility and coordination exercises. We offer great visibility colours. Able on 24/40/48/60 units grouped on an adjustable belt. *Material: PVC/Polyester. Measures: Diameter: 19cm/Height: 5cm. Use: Collective. Sport: Multisport.*

[FR] SET CHINOIS BELT: Cône flexible pour l'entraînement et le renforcement des joueurs. Il aide à délimiter les aires de jeu, à créer des routines ou à effectuer des exercices d'agilité et de coordination. Nous offrons des couleurs à haute visibilité. Disponible en unités 24/40/48/60 regroupées en ceinture réglable. *Matière: PVC/Polyester. Mesures: Diamètre: 19cm/Hauteur: 5cm. Usage: Collectif. Sport: Multisport.*



CARACTERÍSTICAS TÉCNICAS	
Material	PVC/Poliéster
Medidas	Diámetro: 19cm/Alto: 5cm
Uso	Colectivo
Deporte	Multideporte

## PIEZA SOPORTE CONOS CHINOS

Ref. 0009098

Soporte para transporte y almacenaje de conos chinos. Muy resistente, no se deforma.

[ENG] SUPPORT PIECE FOR CHINESE CONES: Transport and storage stand for Chinese cones. Very sturdy, no deformation. *Material: PVC. Measures: Diameter: 19cm/Height: 5cm. Use: Collective. Sport: Multisport.*

[FR] PIECE DE SUPPORT DE CÔNES CHINOIS: Soutien au transport et au stockage des cônes chinois. Ne se déforme pas, résistant à l'usure. *Matière: PVC. Mesures: Diamètre de la base: 7,5cm/Hauteur: 20cm. Usage: Collectif. Sport: Multisport.*

CARACTERÍSTICAS TÉCNICAS	
Material	PVC
Medidas	Diámetro base: 7,5cm/Alto: 20cm
Uso	Colectivo
Deporte	Multideporte





**CONO TRAINING FLEXIONES**

Ref. 99222

**CONO TRAINING SPRINT**

Ref. 99223

**CONO TRAINING SALTO**

Ref. 99224

**CONO TRAINING ABDOMINALES**

Ref. 99225

**CONO TRAINING SKIPPING**

Ref. 99226

**CONO TRAINING LUMBARES**

Ref. 99227

**CONO TRAINING SENTADILLAS**

Ref. 99228

**CONO TRAINING TWIST**

Ref. 99229



Conos semirígidos de 23cm de altura con diseño de *training* en vinilo (abdominales, fondos...). Te ayudan a crear cualquier circuito de entrenamiento con diferentes ejercicios.

[ENG] TRAINING CONES PULL-UPS, SPRINT, SPRINT, ABS, SKIPPING, LUMBARS, SQUATS, TWIST: Semi-rigid cones 23cm high with vinyl training design (abdominals, bottoms ...). They help you create any training circuit with different axes. *Material: PVC. Measures: 23cm. Use: Collective. Sport: Multisport.*

[FR] CÔNE TRAINING POMPES, SPRINT, SAUT, ABDOS, SKIPPING, LOMBAIRES, SQUATS, TWIST: Cônes semi-rigides de 23cm de haut avec design d'entraînement en vinyle (abdos, pompes...). Ils vous aident à créer n'importe quel circuit d'entraînement avec différents exercices. *Matière: PVC. Mesures: 23cm. Usage: Collectif. Sport: Multisport.*

CÓDIGO DE COLORES	
	
005	022

CARACTERÍSTICAS TÉCNICAS	
Material	PVC
Medidas	23cm
Uso	Colectivo
Deporte	Multideporte



# PERSONALIZA LOS CONOS TRAINING



Te ayudan a crear cualquier circuito de entrenamiento con diferentes ejercicios.

COSTUMIZE TRAINING CONES. They help you to create any training circuit with different exercises.  
COSTUMISER LES CÔNES D'ENTRAÎNEMENT. Ils vous aident à créer n'importe quel circuit d'entraînement avec différents exercices.



## CONO SEMIRÍGIDO SOTFEE

Ref. 24179

Cono básico fabricado en PVC liso para delimitación de recorridos y zonas. Fácilmente apilables. Es perfecto para ejercicios de entrenamiento de agilidad, velocidad y coordinación. **Se sirven por unidad.**

[ENG] SEMIRIGID CONE SOTFEE: Basic cone made of smooth PVC for delimitation of routes and zones. Easily stackable. It is perfect for agility, speed and coordination training exercises. They are served per unit. *Material: PVC. Measures: According to size. Use: Collective. Sport: Psychomotricity.*

[FR] CONÉ SEMIRIGIDE SOTFEE: Cône basique en PVC lisse pour délimiter les parcours et les zones. Facilement empilable. Parfait pour les exercices d'agilité, de vitesse et de coordination. Ils sont vendus à l'unité. *Matériau: PVC. Mesures: Selon la taille. Usage: Collectif. Sport: Psychomotricité.*



CARACTERÍSTICAS TÉCNICAS	
Material	PVC
Medidas	Según tamaño
Uso	Colectivo
Deporte	Psicomotricidad

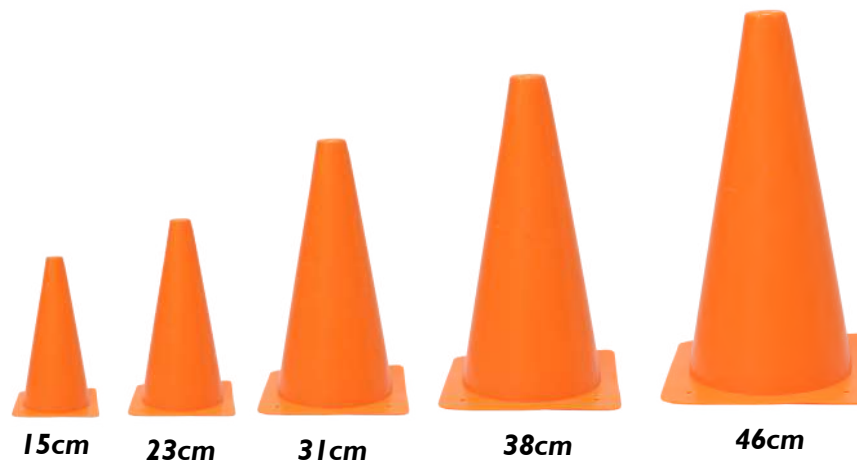

## CONO HEXAGONAL

Ref. 24421

Gran flexibilidad, ideal para entrenamientos de deportes colectivos. Posibilidad de incorporarle una regla para crear obstáculos de diferentes alturas. **Se sirve por unidad.**

[ENG] HEXAGONAL CONE: Great flexibility ideal for collective training sessions. Possibility to connect a flat pole to create different obstacles. Sold by unit. *Material: PVC. Measures: 24x20,5x31cm. Use: Collective. Sport: Psychomotricity.*

[FR] CONÉ HEXAGONAL: Haut flexibilité idéal pour entraînements collectifs. Possibilité de connecter une règle pour créer obstacles à différentes hauteurs. *Matériau: PVC. Mesures: 24x20,5x31cm. Usage: Collectif. Sport: Psychomotricité.*

CARACTERÍSTICAS TÉCNICAS	
Material	PVC
Medidas	24x20,5x31cm
Uso	Colectivo
Deporte	Psicomotricidad



## CONO CON SOPORTE PARA PICA Y ARO BASE CUADRADA

Ref. 24184

Ideal para entrenamientos de deportes colectivos. Cuenta con anclajes (16 y 8 en función del tamaño) para picas o acople superior para pica y aro plano que te permitirán crear diferentes obstáculos para entrenamiento. **Se sirve por unidad.**

[ENG] CONE WITH SUPPORT FOR RING AND POLE WITH SQUARE BASE: Ideal for collective training sessions. It counts with mooring (8/16 depending on the size) for poles and a top connector for rings. Sold by unit. *Material: PVC. Measures: According to size. Use: Collective. Sport: Psychomotricity.*

[FR] CÔNE AVEC SUPPORT POUR PIQUET ET CERCEAU BASE CARRÉE: Idéal pour l'entraînement aux sports d'équipe. Avec 8 ou 16 ancrages (en 2 hauteurs) pour piquets ou accouplement supérieur pour piquets et cerceau plat. Servi individuellement. *Matériau: PVC. Mesures: Selon la taille. Usage: Collectif. Sport: Psychomotricité.*



CARACTERÍSTICAS TÉCNICAS	
Material	PVC
Medidas	Según tamaño
Uso	Colectivo
Deporte	Psicomotricidad



## CONO PARA PICA

Ref. 24422

Concebido tanto para el entrenamiento como para el slalom con patines. Para pica de 25mm. Pensado para hacer vallas de tres alturas. No soporta pica de manera vertical. **Se sirve por unidad.**

[ENG] CONE FOR POLE: Prepared both for training sessions and skate. For 25mm poles. Three different height holes. It does not support vertical wooden pole. Sold by unit. *Material: PVC. Measures: 18x18x22cm. Use: Collective. Sport: Psychomotricity.*

[FR] CONÉ POUR PIQUET 23 CM: Conçu à la fois pour l'entraînement et le slalom avec des patins. Pour poutre de 25 mm. Conçu pour réaliser des clôtures de trois hauteurs. Il ne supporte pas le brochet à la verticale. Servi à l'unité. *Matériau: PVC. Mesures: 18x18x22cm. Usage: Collectif. Sport: Psychomotricité.*

CARACTERÍSTICAS TÉCNICAS	
Material	PVC
Medidas	18x18x22cm
Uso	Colectivo
Deporte	Psicomotricidad



## CONO 23CM FLEXIBLE

Ref. 24163

Gran flexibilidad. Recuperación rápida de su forma principal. Diseñado para entrenamientos de deportes colectivos. **Se sirven por unidad.**

[ENG] 23CM FLEXIBLE CONE: Great flexibility. Fast back to its natural form. Designed for collective training sessions. Sold by unit. *Material: PVC. Measures: High: 23cm. Use: Collective. Sport: Psychomotricity.*

[FR] CONÉ 23 CM FLEXIBLE: Grande flexibilité. Retour rapide à sa forme naturelle. Conçu pour les entraînements collectifs. Vendu à l'unité. *Matière: PVC. Mesures: Haut: 23cm. Usage: Collectif. Sport: Psychomotricité.*



## CONO FLEXI 15CM

Ref. 24464

Gran flexibilidad. Recuperación rápida de su forma principal. Diseñado para entrenamientos de deportes colectivos. Máxima flexibilidad. **Se sirven por unidad.**

[ENG] CONE FLEXI 15CM: Great flexibility. It goes back fast to its principal form. Designed for collective trainings. *Material: Rubber. Measures: High: 15cm. Use: Collective. Sport: Multisport.*

[FR] CÔNE FLEXI 15 CM: Cône de haut flexibilité. Il récupère la forme principal rapidement. Conçu pour l'entraînemet de sports collectifs. Maxime flexibilité. Il est serv a l'unité. *Matière: Gomme. Mesures: Haut: 15cm. Usage: Collectif. Sport: Multisport.*



CARACTERÍSTICAS TÉCNICAS	
Material	Goma
Medidas	Altura: 15cm
Uso	Colectivo
Deporte	Psicomotricidad



CARACTERÍSTICAS TÉCNICAS	
Material	PVC
Medidas	Alto: 23cm
Uso	Colectivo
Deporte	Psicomotricidad

## PICA SLALOM 173CM 2.0

Ref. 25030

Pica de entrenamiento con punta de acero para crear circuitos de ejercicios en equipos deportivos o centros escolares. La punta permite que la pica se clave en tierra o césped. Permite realización de movimientos de slalom o zig zag.

[ENG] SLALOM POLE 173CM 2.0: Steel-tipped training pike to create exercise circuits in sports teams or schools. The tip allows the pike to be stuck in soil or grass. It allows slalom or zig zag movements. *Material: PVC. Measures: Length: 173cm/Diameter: 25/32mm. Use: Collective. Sport: Multisport.*

[FR] PIQUE SLALOM 173 CM 2.0: Pique d'entraînement à pointe d'acier pour créer des circuits d'exercice dans les équipes sportives ou les écoles. La pointe permet au brochet d'être coincé dans le sol ou l'herbe. Il permet la réalisation de mouvements de slalom ou de zigzag. *Matière: PVC. Mesures: Long: 173cm/Diamètre: 25/32mm. Usage: Collectif. Sport: Multisport.*

CARACTERÍSTICAS TÉCNICAS	
Material	PVC
Medidas	Largo: 173cm/Diámetro: 25/32mm
Uso	Colectivo
Deporte	Multideporte

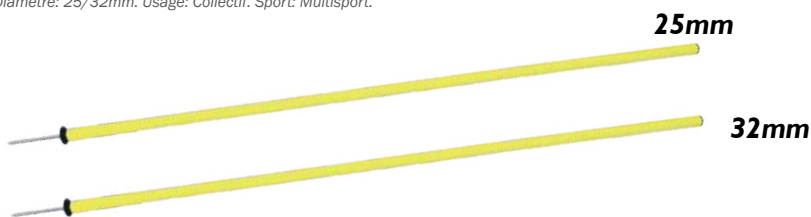

## REGLA PARA CONO HEXAGONAL

Ref. 24420

Regla para cono hexagonal que posibilita la colocación de obstáculos para circuitos de saltos... Cuenta con 6 alturas posibles.

[ENG] RULE FOR HEXAGONAL CONE: Ruler for hexagonal cone that allows the placement of obstacles for jumping circuits... 6 possible heights. *Material: Plastic. Measures: 79,5x3,5x1cm. Use: Collective. Sport: Multisport.*

[FR] RÈGLE POUR CÔNE HEXAGONAL: Règle pour cône hexagonal qui permet le placement d'obstacles pour les circuits de saut... 6 hauteurs possibles. *Matière: Plastique. Mesures: 79,5x3,5x1cm. Usage: Collectif. Sport: Multisport.*

CARACTERÍSTICAS TÉCNICAS	
Material	Plástico
Medidas	79,5x3,5x1cm
Uso	Colectivo
Deporte	Multideporte



## REGLA CON ACOPLE PARA CONO DE 32, 40 Y 50CM CON SOPORTE PARA PICA

Ref. 0007496

Regla con acople para cono de 32, 40 y 50cm, con soporte para pica. Posibilita la colocación de obstáculos para multisaltos, salto lateral, ejercicios de potenciación, etc. Posibilidad de 10 alturas regulables de 10 a 55cm.

[ENG] RULER WITH CONE COUPLING OF 32, 40 AND 50CM WITH SUPPORT FOR PIKE: Ruler with coupling for cone of 32, 40 and 50cm, with support for pike. It allows the placement of obstacles for multijumps, lateral jumping, empowerment exercises, etc. Possibility of 10 adjustable heights from 10 to 55cm. *Material: Plastic. Measures: 46,5x12x4cm. Use: Collective. Sport: Psychomotricity.*

[FR] RÈGLE AVEC RACCORD POUR CÔNE DE 32, 40, 50CM: Règle avec accouplement pour cône de 32, 40 et 50cm, avec support pour le brochet. Il permet le placement d'obstacles pour les multisauts, les sauts latéraux, les exercices d'autonomisation, etc. Possibilité de 10 hauteurs réglables de 10 à 55cm. *Matière: Plastique. Mesures: 46,5x12x4cm. Usage: Collectif. Sport: Psychomotricité.*

CARACTERÍSTICAS TÉCNICAS	
Material	Plástico
Medidas	46,5x12x4cm
Uso	Colectivo
Deporte	Psicomotricidad



## VALLA ANTILESIÓN SOFTEE

Ref. 24199

Valla para entrenamiento en diferentes medidas. Diseñada en material duradero de gran calidad. Indicada para cualquier tipo de entrenamiento: salto, pliometría, velocidad o coordinación.

[ENG] ANTI-INJURIES HURDLE SOFTEE: Hurdle for training in different sizes. Designed in high quality durable material. Suitable for any type of training: jumping, plyometrics, speed or coordination. Material: PVC reinforced with ABS. Measures: According to size. Use: Collective. Sport: Multisport.

[FR] HAIE ANTI-BLESSEURES SOFTEE: Haie pour l'entraînement dans différentes tailles. Conçu dans un matériau durable de haute qualité. Convient à tout type d'entraînement: saut, pliométrie, vitesse ou coordination. Matière: PVC renforcé avec ABS. Mesures: Selon la taille. Usage: Collectif. Sport: Multisport.

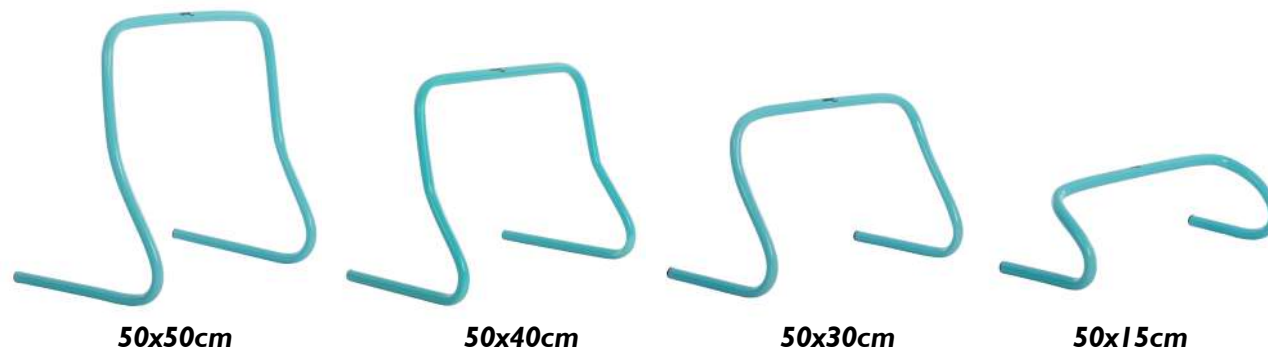

50x50cm

50x40cm

50x30cm

50x15cm

### CÓDIGO DE COLORES



001

003

019

022

135

### CARACTERÍSTICAS TÉCNICAS

Material	PVC reforzado con ABS
Medidas	Según tamaño
Uso	Colectivo
Deporte	Multideporte

## VALLA INICIACIÓN ANTILESIÓN FJA 3 ALTURAS PROTECCIONES FOAM

Ref. 0011491

Valla metálica con protecciones para evitar lesiones. Permite situarla a 3 alturas en función de la intensidad del entrenamiento.

[ENG] ANTI-INJURIES INITIATION 3 HEIGHT HURDLE WITH FOAM PROTECTIONS: Metal hurdle with protections to prevent injuries. It allows to place it at 3 heights depending on the intensity of the training. Material: Metal/Foam. Measures: Width: 90cm/Height: 43, 32 and 27cm. Use: Collective. Sport: Multisport.

[FR] HAIE INITIATION ANTI BLESSEURE FIXE 3 HAUTER AVEC PROTECTIONS EN FOAM: Haie métallique avec protections pour prévenir les blessures. Il permet de le placer à 3 hauteurs en fonction de l'intensité de l'entraînement. Matière: Métallique/Foam. Mesures: Largeur: 90cm/Hauteur: 43, 32 et 27cm. Usage: Collectif. Sport: Multisport.

### CARACTERÍSTICAS TÉCNICAS

Material	Metálico/Foam
Medidas	Ancho: 90cm/Alto: 43, 32 y 27cm
Uso	Colectivo
Deporte	Multideporte

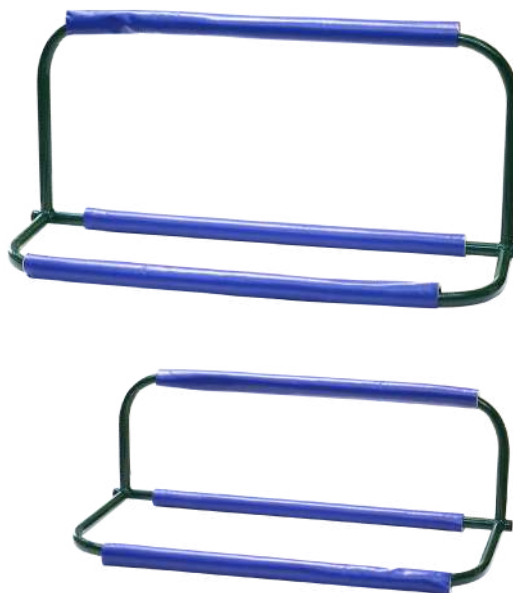

## VALLA ANTILESIÓN BICOLOR

Ref. 25023

Valla de entrenamiento para salto, trabajo de pliometría, ejercicios de velocidad u otro tipo de entrenamientos. Diseñada para evitar lesiones.

[ENG] BICOLOR ANTI-INJURIES HURDLE: Training hurdle for jumping, plyometrics work, speed exercises or other types of training. Designed to prevent injury. Material: PVC. Measures: Height: 30 or 50cm/Width: 67cm. Use: Collective. Sport: Multisport.

[FR] HAIE ANTI BLESSEURE BICOLORE: Haie d'entraînement pour le saut, le travail pliométrie, les exercices de vitesse ou d'autres types d'entraînement. Conçu pour éviter les blessures. Matière: PVC. Mesures: Hauteur: 30cm/50cm/ Largeur: 67cm. Usage: Collectif. Sport: Multisport.

### CARACTERÍSTICAS TÉCNICAS

Material	PVC
Medidas	Alto: 30 o 50cm/Ancho: 67cm
Uso	Colectivo
Deporte	Multideporte

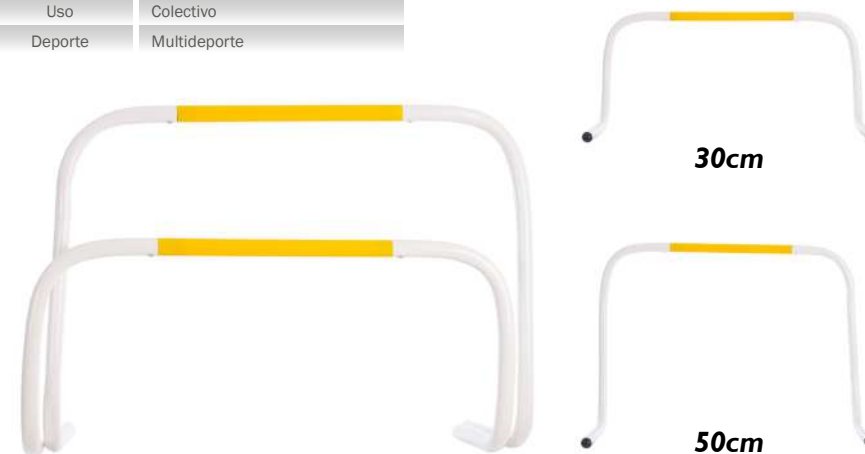

30cm

50cm

## VALLA FLEXIBLE SOFTEE FLEX

Ref. 25514

Valla de dos alturas, 15 y 30cm, para entrenamientos de velocidad, salto, coordinación... Fabricada en material flexible para evitar lesiones.

[ENG] ADAPTABLE HURDLE SOFTEE FLEX: Hurdle of two heights, 15 and 30cm, for speed training, jumping, coordination ... Made of flexible material to prevent injuries. Material: PVC. Measures: Height: 15/30cm. Use: Collective. Sport: Multisport.

[FR] HAIE FLEXIBLE SOFTEE FLEX: Haie de deux hauteurs, 15 et 30 cm, pour l'entraînement de vitesse, les sauts, la coordination... Fait de matériau flexible pour éviter les blessures. Matière: PVC. Mesures: Hauteur: 15/30cm. Usage: Collectif. Sport: Multisport.

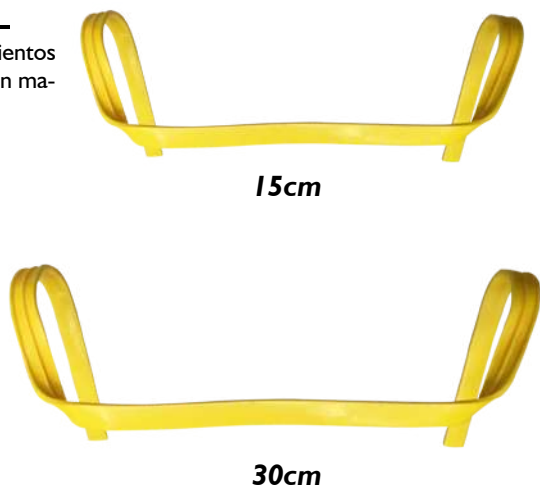

CARACTERÍSTICAS TÉCNICAS	
Material	PVC
Medidas	Alto: 15cm/30cm
Uso	Colectivo
Deporte	Multideporte

## PICA PARA VALLA EXTENSIBLE ROJO/BLANCO

Ref. 0007364

Pica extensible para colocación entre 2 conos y crear así una valla de entrenamiento. Cuenta con anclaje en los extremos para colocar en los conos, con un diámetro interior de 6 cm. Podrás colocar los conos de la altura que necesites. Longitud: Extensible de 120 a 210cm.

[ENG] POLE FOR EXTENSABLE HURDLE RED/WHITE: Extensible pole for two cones placement and create a training hurdle. It counts with supports at the corners with an interior diameter of 6cm. Cones could be collocated at the height you want. Length regulable from 120 to 210cm. Material: PVC. Measures: Diameter: 3,2cm. Use: Collective. Sport: Multisport.

CARACTERÍSTICAS TÉCNICAS	
Material	PVC
Medidas	Diámetro: 3,2cm
Uso	Colectivo
Deporte	Multideporte

[FR] PIQUE POUR HAIE EXTENSIBLE ROUE/BLANC: Pique extensible pour le placement des cônes et ainsi créer une clôture d'entraînement. Il a un ancrage aux extrémités à placer dans les cônes, avec un diamètre intérieur de 6 cm. Vous pouvez placer les cônes de la hauteur dont vous avez besoin. Longueur: Extensible de 120 à 210cm. Matière: PVC. Mesures: Diamètre: 3,2cm. Usage: Collectif. Sport: Multisport.



## VALLA DE SALTO DIAMOND REGULABLE

Ref. 24393

Valla plegable para facilitar su transporte, ligera. Regulable en altura hasta 60cm en función del entrenamiento que quieras realizar. Ofrece una gran estabilidad.

[ENG] REGULABRE HURDLE DIAMOND: Folding hurdle for easy transport, lightweight. Adjustable in height up to 60cm depending on the training you want to perform. Offers great stability. Material: PVC reinforced with ABS. Measures: 68x74x61cm. Use: Collective. Sport: Multisport.

[FR] HAIE DE SAUT DIAMOND RÉGLABLE: Haie pliante pour un transport facile, léger. Réglable en hauteur jusqu'à 60cm en fonction de l'entraînement que vous souhaitez effectuer. Il offre une grande stabilité. Matière: PVC renforcé par de l'ABS. Mesures: 68x74x61cm. Usage: Collectif. Sport: Multisport.



CARACTERÍSTICAS TÉCNICAS	
Material	PVC reforzado con ABS
Medidas	68x74x61cm
Uso	Colectivo
Deporte	Multideporte



## VALLA PLEGABLE SOFTEE

Ref. 0011430

Valla plegable para entrenamientos de diferentes intensidades. Diseñada para que ocupe el mínimo espacio, facilitando así el guardado.

[ENG] FOLDABLE HURDLE SOFTEE: Easy-to-store folding hurdle for training of different intensities. Designed to take up minimal space, making it easier to store. Material: PVC reinforced with ABS. Measures: Width: 40cm/High: 32cm. Use: Collective. Sport: Multisport.

[FR] HAIE PLIANTE SOFTEE: Haie pliante facile à ranger pour l'entraînement de différentes intensités. Conçu pour occuper un minimum d'espace, facilitant ainsi le stockage. Matière: PVC renforcé avec ABS. Mesures: Largeur: 40cm/Haut: 32cm. Usage: Collectif. Sport: Multisport.

CARACTERÍSTICAS TÉCNICAS	
Material	PVC reforzado con ABS
Medidas	Ancho: 40cm/Alto: 32cm
Uso	Colectivo
Deporte	Multideporte



## VALLA PVC REFORZADO

Ref. 24231

Esta valla está diseñada en material muy resistente para elaborar circuitos o entrenamientos de velocidad, coordinación, salto... Disponible en diferentes medidas según intensidad de trabajo del usuario.

[ENG] REINFORCED PVD HURDLE: This hurdle is designed in very resistant material to make circuits or training of speed, coordination, jumping ... Available in different sizes according to the user's work intensity. Material: PVC reinforced with ABS. Measures: According to size. Use: Collective. Sport: Multisport.

[FR] HAIE EN PVC RENFORCÉE: Cette haie est conçue dans un matériau très résistant pour réaliser des circuits ou des entraînements de vitesse, de coordination, de saut... Disponible en différentes tailles en fonction de l'intensité de travail de l'utilisateur. Matière: PVC renforcé avec ABS. Mesures: Selon la taille. Usage: Collectif. Sport: Multisport.

CARACTERÍSTICAS TÉCNICAS	
Material	PVC reforzado con ABS
Medidas	Según tamaño
Uso	Colectivo
Deporte	Multideporte



## VALLA INTERIOR REGULABLE NEW

Ref. 0011511

Valla formada por 2 bases, 2 picas de 1,60m, 2 engarces y una pica de 1,20m. Ofrece múltiples posibilidades de entrenamiento. Altura regulable en función de las necesidades del usuario. Las bases se pueden rellenar con agua o arena para una mayor estabilidad. **Se sirve desmontada.**

[ENG] REGULAR INTERIOR HURDLE: Hurdle formed by 2 bases, 2 pikes of 1.60 meters, 2 hooks and a pike of 1.20 meters. It offers multiple training possibilities. Adjustable height according to the needs of the user. The bases can be filled with water or sand for greater stability. It is served disassembled. Material: PVC reinforced with ABS. Measures: 120x160cm. Use: Collective. Sport: Multisport.

[FR] HAIE INTERIOR RÉGLABLE: Haie formée de 2 bases, 2 piques de 1.60 mètre, 2 crochets et un brochet de 1.20 mètre. Il offre de multiples possibilités de formation. Hauteur réglable selon les besoins de l'utilisateur. Les bases peuvent être remplies d'eau ou de sable pour une plus grande stabilité. Il est servi démonté. Matière: PVC renforcé par de l'ABS. Mesures: 120x160cm. Usage: Collectif. Sport: Multisport.

CARACTERÍSTICAS TÉCNICAS	
Material	PVC reforzado con ABS
Medidas	120x160cm
Uso	Colectivo
Deporte	Multideporte

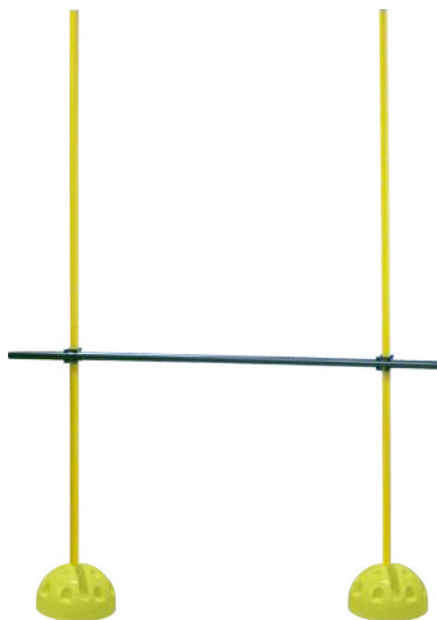

## VALLA INTERIOR REGULABLE

Ref. 0011514

Valla formada por 2 bases, 2 picas de 1,60mts, 2 engarces y una pica de 1,20mts. Ofrece múltiples posibilidades de entrenamiento. Altura regulable en función de las necesidades del usuario. Las bases se pueden rellenar con agua o arena para una mayor estabilidad. **Se sirve desmontada.**

[ENG] REGULAR INTERIOR HURDLE: Hurdle formed by 2 bases, 2 pikes of 1.60 meters, 2 hooks and a pike of 1.20 meters. It offers multiple training possibilities. Adjustable height according to the needs of the user. The bases can be filled with water or sand for greater stability. It is served disassembled. Material: PVC reinforced with ABS. Measures: 120x160cm. Use: Collective. Sport: Multisport.

[FR] HAIE INTERIOR RÉGLABLE: Haie formée de 2 bases, 2 piques de 1.60 mètre, 2 crochets et un brochet de 1.20 mètre. Il offre de multiples possibilités de formation. Hauteur réglable selon les besoins de l'utilisateur. Les bases peuvent être remplies d'eau ou de sable pour une plus grande stabilité. Il est servi démonté. Matière: PVC renforcé par de l'ABS. Mesures: 120x160cm. Usage: Collectif. Sport: Multisport.

CARACTERÍSTICAS TÉCNICAS	
Material	PVC reforzado con ABS
Medidas	120x160cm
Uso	Colectivo
Deporte	Multideporte

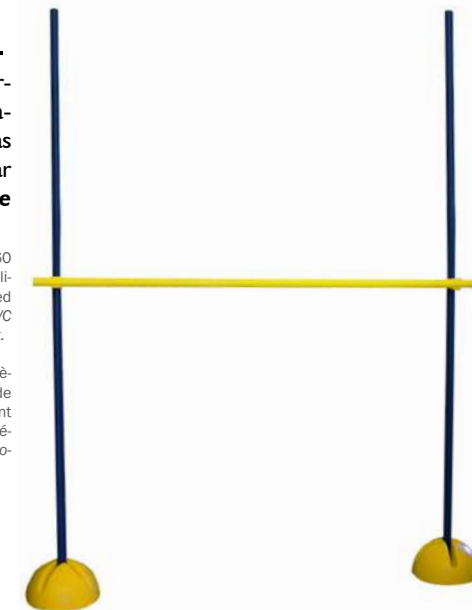

## ESCALERA AGILIDAD ESCOLAR 4M

Ref. 24177

Escalera indicada para desarrollar el equilibrio y la coordinación óculo-pie. También puedes entrenar la velocidad. Apta para uso en escuelas. Cuenta con peldaños planos antilesión.

[ENG] SCHOOL AGILITY LADDER 4M: Ladder indicated to develop balance and eye-foot coordination. You can also train speed. Suitable for use in schools. It has flat anti-injury steps. Material: PVC/Polyester. Measures: 4m. Use: Collective. Sport: Multisport.

[FR] ESCALIER DE AGILITÉE SCOLAIRE 4 M: Escalier indiquée pour développer l'équilibre et la coordination œil-pied. Vous pouvez également entraîner la vitesse. Convient pour une utilisation dans les écoles. Il a des étapes anti-blessures plates. Matière: PVC/Polyester. Mesures: 4m. Usage: Collectif. Sport: Multisport.

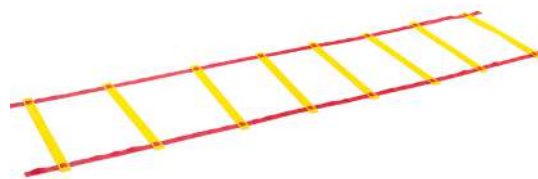
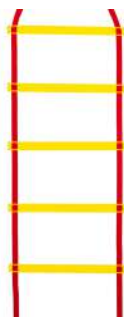

### CARACTERÍSTICAS TÉCNICAS

Material	PVC/Poliéster
Medidas	4m
Uso	Colectivo
Deporte	Multideporte

## ESCALERA AGILIDAD 4M

Ref. 24173

Escalera de agilidad para entrenamientos de velocidad, coordinación y resistencia. La distancia entre listones se puede modificar aumentando o disminuyendo los espacios. Permite la fácil unión a otra similar gracias a sus enganches. Apta para todas las edades.

[ENG] AGILITY LADDER 4M: Agility ladder for speed, coordination and endurance training. The distance between slats can be modified by increasing or decreasing the spaces. It allows easy union to a similar one thanks to its hooks. Suitable for all ages. Material: PVC/Polyester. Measures: 4m. Use: Collective. Sport: Multisport.

[FR] ESCALIER DE AGILITÉE 4M: Escalier d'agilité pour l'entraînement de vitesse, de coordination et d'endurance. La distance entre les lattes peut être modifiée en augmentant ou en diminuant les espaces. Il permet une union facile à un similaire grâce à ses crochets. Convient à tous les âges. Matière: PVC/Polyester. Mesures: 4m. Usage: Collectif. Sport: Multisport.



### CÓDIGO DE COLORES

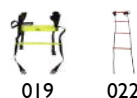

### CARACTERÍSTICAS TÉCNICAS

Material	PVC/Poliéster
Medidas	4m
Uso	Colectivo
Deporte	Multideporte

## ESCALERA AGILIDAD 6M

Ref. 0011862

## ESCALERA AGILIDAD 8M

Ref. 0011863

Posibilitan gran variedad de habilidades. Idóneas para desarrollar el equilibrio y la coordinación óculo-pie. Cuenta con peldaños planos para reducir caídas y lesiones.

[ENG] AGILITY LADDER 6/8M: They enable a wide variety of skills. Ideal for developing balance and eye-foot coordination. It has flat steps to reduce falls and injuries. Material: PVC reinforced with ABS. Measures: 8/6m. Use: Collective. Sport: Multisport.

[FR] ESCALIER DE AGILITÉE 6/8M: Ils permettent une grande variété de habiletés. Idéal pour développer l'équilibre et la coordination œil-pied. Il a des marches plates pour réduire les chutes et les blessures. Matière: PVC renforcé avec ABS. Mesures: 8/6m. Usage: Collectif. Sport: Multisport.

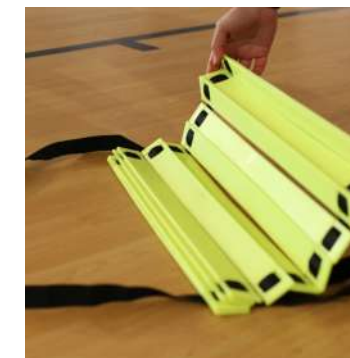
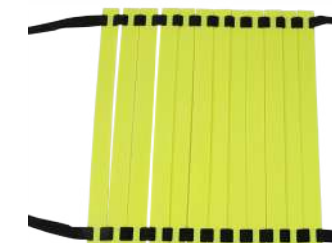

### CARACTERÍSTICAS TÉCNICAS

Material	PVC reforzado con ABS
Medidas	8/6m
Uso	Colectivo
Deporte	Multideporte

## ESCALERA AGILIDAD AROS MULTICOLOR

Ref. 0009042

Escalera formada por 12 aros planos de diferentes colores y diámetro de 45cm unidos mediante argollas de velcro. Permiten diferentes formas de circuito para entrenamientos de velocidad y ritmo.

[ENG] AGILITY MULTICOLOR RING LADDER: Staircase formed by 12 flat rings of different colors and diameter of 45cm joined by Velcro rings allow different shapes of plum for speed and rhythm training. *Material: PVC/Polyester. Measures: Up to 5,40m. Use: Collective. Sport: Multisport.*

[FR] ESCALIER DE AGILITÉ DE ANNEAUX MULTICOLORE: L'escalier formé de 12 anneaux plats de différentes couleurs et de diamètre de 45cm reliés par des anneaux velcro permet différentes formes de circuits pour l'entraînement de vitesse et de rythme. *Matière: PVC/Polyester. Mesures: Jusqu'à 5,40m. Usage: Collectif. Sport: Multisport.*

CARACTERÍSTICAS TÉCNICAS	
Material	PVC/Poliéster
Medidas	Hasta 5,40m
Uso	Colectivo
Deporte	Multideporte

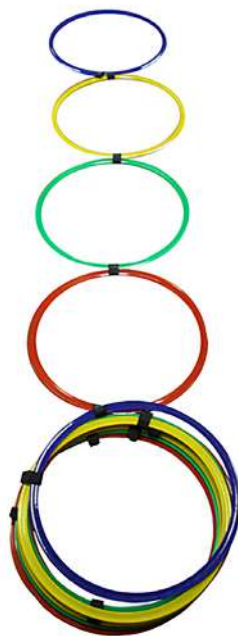

## CAJÓN MULTISALTOS

Ref. 0024804

El cajón multisaltos ajustable proporciona una solución sencilla para disponer de diferentes alturas (50, 60 y 75cm) en un solo producto dependiendo del lado en que se posiciona.

[ENG] MULTIJUMPS BOX: The adjustable multi-jump box provides a simple solution to have different heights (50, 60 and 75cm) in a single product depending on the side on which it is positioned. *Material: Wood. Measures: 50x60x75cm. Use: Individual. Sport: Fitness.*

[FR] TIROIR MULTI SAUTS: Le tiroir multi-sauts réglable offre une solution simple pour avoir différentes hauteurs (50, 60 et 75cm) dans un seul produit en fonction du côté sur lequel il est positionné. *Matière: Bois. Mesures: 50x60x75cm. Usage: Individuel. Sport: Fitness.*

CARACTERÍSTICAS TÉCNICAS	
Material	Madera
Medidas	50x60x75cm
Uso	Individual
Deporte	Fitness



## PARACAÍDAS ENTRENAMIENTO

Ref. 0009635

Permite desarrollar la fuerza requerida para un buen resultado deportivo, sin modificar la técnica de carrera. También podrás entrenar potencia, velocidad y coordinación.

[ENG] TRAINING PARACHUTE: It allows to develop the strength required for a good sports result, without modifying the running technique. You can also train power, speed and coordination. *Material: Polyester. Measures: Diametre: 75cm. Use: Collective. Sport: Multisport.*

[FR] PARACHUTE D'ENTRAÎNEMENT: Il permet de développer la force nécessaire à un bon résultat sportif, sans modifier la technique de course. Vous pouvez également entraîner la puissance, la vitesse et la coordination. *Matière: Polyester. Mesures: Diamètre: 75cm. Usage: Collectif. Sport: Multisport.*

CARACTERÍSTICAS TÉCNICAS	
Material	Poliéster
Medidas	Diámetro: 75cm
Uso	Colectivo
Deporte	Multideporte



## TCHOUKBALL

Ref. 0010090

Tchoukball reboteador para la realización de ejercicios de mejora de reflejos. Deporte colectivo. Superficie de rebote: 85x85 cm. **Se vende por unidad.**

[ENG] TCHOUKBALL: Rebounding tchoukball for reflex improvement exercises. Team sport. Bounce surface: 85x85 cm. Sold per unit. *Material: Metal/Polyester. Measures: 102x102cm. Use: Collective. Sport: Alternative sports.*

[FR] TCHOUKBALL: Rebondir tchoukball pour des exercices d'amélioration des réflexes. Sport d'équipe. Surface de rebond de 85x85cm. Vendu à l'unité. *Matière: Métallique/Polyester. Mesures: 102x102cm. Usage: Collectif. Sport: Sport alternatif.*

CARACTERÍSTICAS TÉCNICAS	
Material	Metálico/Poliéster
Medidas	102x102cm
Uso	Colectivo
Deporte	Alternativo

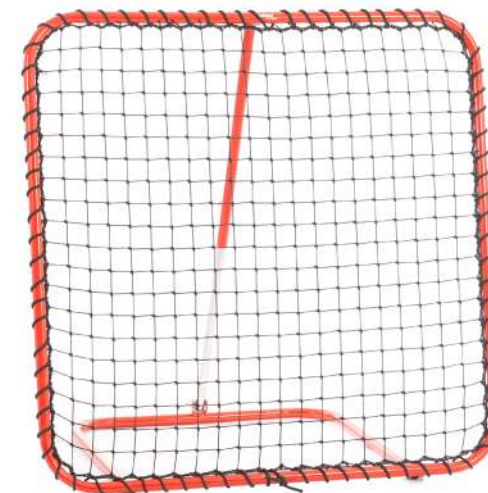



## TRINEO ENTRENAMIENTO

Ref. 0009200

Trineo para proporcionar carga extra a los entrenamientos. Puedes tirar, empujar o arrastrarlo con el peso que quieras. Base metálica con soporte para carga de discos de 30mm de diámetro. Incluye correas. **Discos no incluidos.**

[ENG] TRAINING SLEDGE: Sledge to provide extra load to workouts. You can pull, push or drag it with the weight you want. Metal base with support for loading discs of 30mm in diameter. Includes straps. Discs not included. Material: Metal. Measures: 38x54cm. Use: Individual. Sport: Fitness.

[FR] TRÂNEAU D'ENTRAÎNEMENT: Traineau pour fournir une charge supplémentaire aux séances d'entraînement. Vous pouvez le tirer, le pousser ou le faire glisser avec le poids que vous voulez. Base métallique avec support pour le chargement de disques de 30mm de diamètre. Comprend des sangles. Disques non inclus. Matière: Métallique. Mesures: 38x54cm. Usage: Individuel. Sport: Fitness.



CARACTERÍSTICAS TÉCNICAS	
Material	Metálico
Medidas	38x54cm
Uso	Individual
Deporte	Fitness

## TRINEO ENTRENAMIENTO PARA DISCOS OLÍMPICOS

Ref. 0009203

Trineo de tiro para el desarrollo de la fuerza y otro tipo de entrenamientos. Cuenta con base metálica con soporte para cargar discos y arnés para empuje. Adecua el peso en función de tu entrenamiento. Apto para discos de 50mm. **Discos no incluidos.**

[ENG] TRAINING SLEDGE FOR OLYMPIC DISCS: Shooting sledge for strength development and other types of training. It has a metal base with support for loading discs and harness for pushing. Adjust the weight according to your training. Discs not included. Available for discs of 50mm in diameter. Material: Metal. Measures: 90x50cm. Use: Individual. Sport: Fitness.

[FR] TRÂNEAU D'ENTRAÎNEMENT POUR DISQUES OLYMPIQUES: Traineau de tir pour le développement de la force et d'autres types d'entraînement. Il a une base métallique avec support pour le chargement des disques et un harnais pour pousser. Ajustez le poids en fonction de votre entraînement. Pour disques de 50mm. Disques non inclus. Matière: Métallique. Mesures: 90x50cm. Usage: Individuel. Sport: Fitness.



CARACTERÍSTICAS TÉCNICAS	
Material	Metálico
Medidas	90x50cm
Uso	Individual
Deporte	Fitness



## TRINEO ENTRENAMIENTO HARD

Ref. 0009238

Este trineo ofrece la realización de una amplia variedad de ejercicios. Cuenta con múltiples anclajes. Se puede empujar, tirar o arrastrar para desarrollo muscular o resistencia. Incluye tirantes y admite discos de 30 y 50mm. **Discos no incluidos.**

[ENG] SLED TRAINING HARD: This sledge offers an extensive variety of exercises. It counts with multiples anchors. Able to push, pull or rag for muscular and resistant development. It includes tights and accepts discs of 30 and 50mm. Discs are not included. Material: Iron. Measures: 100x85x110cm. Use: Individual. Sport: Fitness.

[FR] TRÂNEAU D'ENTRAÎNEMENT HARD: Ce traineau propose d'effectuer une grande variété d'exercices. Il a plusieurs ancrés. Il peut être poussé, tiré ou traîné pour la construction musculaire ou l'endurance. Comprend et prend en charge les disques de 30 et 50mm. Disques non inclus. Matière: Fer. Mesures: 100x85x110cm. Usage: Individuel. Sport: Fitness.

CARACTERÍSTICAS TÉCNICAS	
Material	Hierro
Medidas	100x85x110cm
Uso	Individual
Deporte	Fitness



## CINTURÓN ISOMÉTRICO

Ref. 0009205

Cinturón válido para el trabajo muscular en isometría aunque también puede ser utilizado para ejercicios dinámicos (trabajo excéntrico). Apertura para pierna: 45cm.

[ENG] ISOMETRIC BELT: Belt valid for muscle work in isometry although it can also be used for dynamic exercises (eccentric work). Leg opening: 45cm. Material: Foam/Polyester. Measures: 120x10,5cm. Use: Individual. Sport: Fitness.

[FR] CEINTURE ISOMÉTRIQUE: Ceinture valable pour le travail musculaire en isométrie bien qu'elle puisse également être utilisée pour des exercices dynamiques (travail excentrique). Ouverture des jambes: 45cm. Matière: Foam/Polyester. Mesures: 120x10,5cm. Usage: Individuel. Sport: Fitness.

CARACTERÍSTICAS TÉCNICAS	
Material	Foam/Poliéster
Medidas	120x10,5cm
Uso	Individual
Deporte	Fitness



## CINTURÓN DE CARGA EXTRA SOFTEE

Ref. 0009206

Cinturón (79cm) con cadena ajustable (80cm) para carga extra de discos fitness en ejercicios de musculación.

[ENG] EXTRA CHARGE BELT SOFTEE: Belt (79cm) with adjustable chain (80cm) for extra load of fitness discs in bodybuilding exercises. Material: Polyester/Steel. Measures: Total length: 157cm/Width: 17,5cm. Use: Individual. Sport: Fitness.

[FR] CEINTURE DE CHARGE EXTRA SOFTEE: Ceinture (79cm) avec chaîne (80cm) réglable pour charger des disques de fitness dans les exercices de musculation. Matière: Polyester/Acier. Mesures: Longueur totale: 157cm/Largeur: 17,5cm. Usage: Individuel. Sport: Fitness.

CARACTERÍSTICAS TÉCNICAS	
Material	Poliéster/Acero
Medidas	Largo total: 157cm/Ancho: 17,5cm
Uso	Individual
Deporte	Fitness



## BALÓN MEDICINAL NEW

Ref. 24442

Balón con superficie rugosa para facilitar su agarre y mejorar su durabilidad. Ideal para aumentar la intensidad de los ejercicios que realices para cualquier zona muscular. **Balón sin bote.** Diámetros: 1kg-17,5cm/2kg-18cm/3kg-20cm/4kg-21cm/5kg-23cm.

[ENG] MEDICINE BALL NEW: Ball with rough surface to facilitate grip and improve durability. Ideal to increase the intensity of the exercises you perform for any muscle area. No bote. Diameters: 1kg-17,5cm/2kg-18cm/3kg-20cm/4kg-21cm/5kg-23cm. Material: Rubber. Measures: According to size. Use: Individual. Sport: Fitness.

[FR] BALLE MÉDICINEL NEW: Balle avec surface rugueuse pour faciliter l'adhérence et améliorer la durabilité. Idéal pour augmenter l'intensité des exercices que vous effectuez pour n'importe quelle zone musculaire. Pas de bateau. Diamètres: 1kg-17,5cm/2kg-18cm/3kg-20cm/4kg-21cm/5kg-23cm. Matière: Caoutchouc. Mesures: Selon la taille. Usage: Individuel. Sport: Fitness.

CARACTERÍSTICAS TÉCNICAS	
Material	Caucho
Medidas	Según tamaño
Uso	Individual
Deporte	Fitness



1kg

2kg

3kg

4kg

5kg

## BALÓN MEDICINAL PVC RUGOSO AGUA

Ref. 24448

Pelota con forma de baloncesto con acabado rugoso para un mejor agarre. Diferentes pesos en función de la intensidad de entrenamiento que se quiera realizar. Para rellenar con agua.

[ENG] PVC WRINKLED MEDICINE BALL WATER: Basketball-shaped ball with rough finish for better grip. Different weights depending on the intensity of training you want to perform. Filled with water. Material: PVC. Measures: 140mm/180mm/220mm. Use: Individual. Sport: Fitness.

[FR] BALLE MÉDICINEL PVC RUGUEUSE EAU: Balle en forme de basket-ball avec finition rugueuse pour une meilleure adhérence. Différents poids en fonction de l'intensité de l'entraînement que vous souhaitez effectuer. Rempli d'eau. Matière: PVC. Mesures: 140mm/180mm/220mm. Usage: Individuel. Sport: Fitness.

CÓDIGO DE COLORES		
003	008	019

CARACTERÍSTICAS TÉCNICAS	
Material	PVC
Medidas	140mm/180mm/220mm
Uso	Individual
Deporte	Fitness



1,5kg

2,5kg

4kg

## BALÓN MEDICINAL PVC LISO AGUA

Ref. 24447

Pelota con forma de voleibol con acabado liso. Diferentes pesos en función de la intensidad de entrenamiento que se quiera realizar. Para rellenar con agua.

[ENG] PVC SMOOTH MEDICINE BALL WATER: Volleyball-shaped ball with smooth finish. Different weights depending on the intensity of training you want to perform. Filled with water. Material: PVC. Measures: 140mm/180mm/220mm. Use: Individual. Sport: Fitness.

[FR] BALLE MÉDICINEL LISSE EAU: Balle en forme de volley-ball avec finition lisse. Différents poids en fonction de l'intensité de l'entraînement que vous souhaitez effectuer. Rempli d'eau. Matière: PVC. Mesures: 140mm/180mm/220mm. Usage: Individuel. Sport: Fitness.

CÓDIGO DE COLORES	
003	028

CARACTERÍSTICAS TÉCNICAS	
Material	PVC
Medidas	140mm/180mm/220mm
Uso	Individual
Deporte	Fitness



1,5kg

2,5kg

4kg

## JUGADOR BARRERA SOFTEE

Ref. 0009036

Destinado a entrenamientos de tiros libres o córners, simulando posibles situaciones reales. Fabricado en material duradero y de alta calidad. **Se vende por unidad. No incluye soporte.**

[ENG] BARRIER PLAYER SOFTEE: Intended for training of free kicks or corners, simulate possible real situations. Made of durable and high quality material. Sold per unit. Does not include support. *Material: Steel. Measures: 173x50x3cm/3kg. Use: Collective. Sport: Football.*

[FR] JOUEUR DE BARRIÈRE SOFTEE: Destiné à l'entraînement des lancers francs ou des corners, simulant des situations réelles possibles. Fait de matériaux durables et de haute qualité. Vendu à l'unité. Ne inclut pas le support. *Matière: Acier. Mesures: 173x50x3cm/3kg. Usage: Collectif. Sport: Football.*

### CARACTERÍSTICAS TÉCNICAS

Material	Acero
Medidas	173x50x3cm/3kg
Uso	Colectivo
Deporte	Fútbol

## SOPORTE JUGADOR BARRERA SOFTEE

Ref. 0009037

Soporte para sujeción de jugador barrera Softee (Ref. 0009036). Para superficies en las que no se puede empotrar el jugador en la tierra. **Se vende por unidad.**

[ENG] SUPPORT FOR BARRIER PLAYER SOFTEE: Support for Softee barrier player fastening (Ref. 0009036). For surfaces where the player cannot be embedded in the earth. Sold per unit. *Material: Metal. Measures: 51,5x50,5x10cm/1,7kg. Use: Collective. Sport: Football.*

[FR] SUPPORT DE JOUEUR DE BARRIÈRE SOFTEE: Prise en charge de la fixation du joueur de barrière Softee (réf. 0009036). Pour les surfaces où le joueur ne peut pas être encastré dans la terre ou herbe. Vendu à l'unité. *Matière: Métallique. Mesures: 51,5x50,5x10cm/1,7kg. Usage: Collectif. Sport: Football.*

### CARACTERÍSTICAS TÉCNICAS

Material	Metálico
Medidas	51,5x50,5x10cm/1,7kg
Uso	Colectivo
Deporte	Fútbol

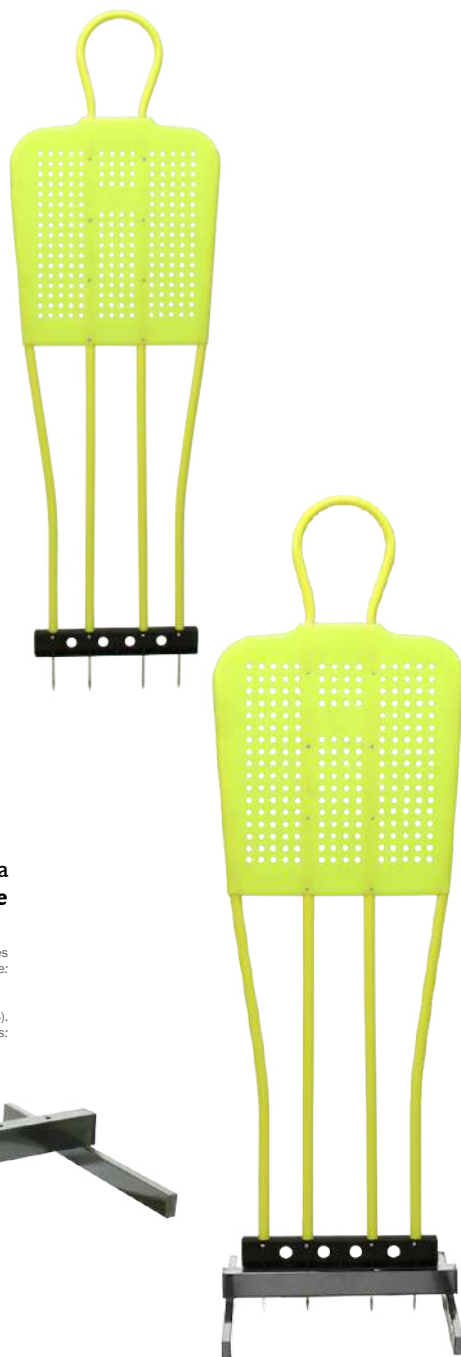

## JUGADOR BARRERA HINCHABLE

Ref. 0009035 (Amarillo flúor) - 0009045 (Rojo)

Jugador para realizar trabajos de finalización o específico con porteros. Incluye dos asas laterales para moverlo fácilmente. Base y cuerpo unidos. Dispone de tapón en el cuerpo para su inflado y tapón en la base para llenado y vaciado de agua.

[ENG] INFLABLE BARRIER PLAYER: Player for finishing work or specific work with goalkeepers. Includes two side handles for easy movement. Base and body attached. It has a cap on the body for inflation and a cap on the base for filling and emptying water. *Material: Resistant PVC. Measures: 165cm/Base: 60cm/Diameter: 45cm. Use: Collective. Sport: Football.*

[FR] JOUEUR DE BARRIÈRE GONFLABLE: Joueur pour effectuer un travail de finition ou spécifique avec gardien de but. Comprend deux poignées latérales pour un mouvement facile. Base et corps unis. Il a un bouchon dans le corps pour le gonflage et un bouchon à la base pour le remplissage et la vidange de l'eau. *Matière: PVC résistant. Mesures: 165cm/Base: 60cm/Diamètre: 45cm. Usage: Collectif. Sport: Football.*

### CARACTERÍSTICAS TÉCNICAS

Material	PVC resistente
Medidas	165cm/Base: 60cm/Diámetro:45cm
Uso	Colectivo
Deporte	Fútbol



## CARRO BARRERA 5 MUÑECOS

Ref. 0012600

Carro para transportar muñecos barrera Softee (Ref. 0012601) gracias a las ruedas incorporadas al carro. Capacidad para 5 jugadores barrera. **Se sirve desmontado y sin jugadores.**

[ENG] BARRIER CART FOR 5 BARRIER PLAYER: Cart to transport Softee barrier player (Ref. 0012601) thanks to the wheels incorporated into the trolley. Capacity for 5 barrier players. Served disassembled and without players. *Material: Steel. Measures: 280x49x21cm. Use: Collective. Sport: Football.*

[FR] CHARIOT BARRIÈRE 5 JOUEURS: Voiture pour transporter les joueurs de barrière Softee. (Réf. 0012601) grâce aux roues incorporées dans le chariot. Capacité pour 5 joueurs de barrière. Il est servi démonté et sans joueurs. *Matière: Acier. Mesures: 280x49x21cm. Usage: Collectif. Sport: Football.*

### CARACTERÍSTICAS TÉCNICAS

Material	Acero
Medidas	280x49x21cm
Uso	Colectivo
Deporte	Fútbol



## JUGADOR BARRERA SOFTEE 180 CM

Ref. 0012601

Jugador para entrenamientos de tiros libres o córners, simulando posibles situaciones reales. Altura no regulable. Empotrable en tierra o en el carro para jugadores (Ref. 0012600). **Se vende por unidad.**

[ENG] BARRIER PLAYER SOFTEE 180CM: Player for free kick or corner training, simulating possible real situations. Non-adjustable height. Recessed on land or in the trolley for players. Sold per unit. *Material: Steel. Measures: Width: 56cm/High: 180cm. Use: Collective. Sport: Football.*

[FR] JOUEUR DE BARRIÈRE SOFTEE 180CM: Joueur pour coup franc ou entraînement de corner, simulant des situations réelles possibles. Hauteur non réglable. Encastré sur terre ou dans le chariot pour les joueurs. Vendu à l'unité. *Matière: Acier. Mesures: Largeur: 56cm. Hauteur: 180cm. Usage: Collectif. Sport: Football.*

### CARACTERÍSTICAS TÉCNICAS

Material	Acero
Medidas	Ancho: 56cm/Alto: 180cm
Uso	Colectivo
Deporte	Fútbol



## GOAL KEEPER NET SOFTEE

Ref. 0009031

Indicado para trabajar la precisión del jugador. Posibilidad de usarse como portería. Cuenta con tirantes posteriores. Incluye bolsa de transporte y picas para su anclaje.

[ENG] GOALKEEPER NET SOFTEE: Indicated to work the precision of the player. Possibility of being used as a goal. It has rear straps. Includes carrying bag and picks for anchoring. Material: Polyester/Metal. Measures: 110x80cm. Use: Individual. Sport: Recreational.

[FR] GOAL KEEPER NET SOFTEE: Indiqué pour travailler la précision du joueur. Possibilité d'être utilisé comme objectif. Il a des sangles arrière. Comprend des boulets de transport et des piques pour l'anclage. Matière: Polyester/Métallique. Mesures: 110x80cm. Usage: Collectif. Sport: Récréatif.

CARACTERÍSTICAS TÉCNICAS	
Material	Poliéster/Metálico
Medidas	110x80cm
Uso	Individual
Deporte	Recreativo



## PORTERÍA PLEGABLE PREMIUM

Ref. 0012564

La portería plegable Premium es ligera y portátil e ideal para entrenamientos o simplemente para divertirse. Cuenta con una red de polietileno y una estructura de acero arqueada que la hace muy robusta. Es una portería fácil y rápida de montar.

[ENG] PREMIUM FOLDING GOAL: The Premium Folding Goal is lightweight and portable, ideal for practice or just for fun. It has a polyethylene net and an arched steel structure, which makes it very robust. It is an easy and quick goal to assemble. Material: Steel/Polyethylene. Measures: 155x95x75cm. Use: Collective. Sport: Multisport.

[FR] BUT PREMIUM PLIANT: Le but pliant Premium est léger et portable, idéal pour l'entraînement ou juste pour s'amuser. Il possède un filet en polyéthylène et une structure en acier arquée, ce qui le rend très robuste. C'est un but facile et rapide à assembler. Matière: Acier/Polyéthylène. Mesures: 155x95x75cm. Usage: Collectif. Sport: Multisport.

CARACTERÍSTICAS TÉCNICAS	
Material	Acero/Polietileno
Medidas	155x95x75cm
Uso	Colectivo
Deporte	Multideporte



## PORTERÍA AUTODESPLEGABLE

Ref. 0009032

Portería de jardín para el entrenamiento de precisión. Fácil de desplegar gracias a su sistema autodesplegable. Montaje instantáneo. Incluye funda para su guardado y transporte.

[ENG] AUTOFOLDABLE GOAL: Garden goal for precision training. Easy to deploy thanks to its self-deploying system. Instant assembly. Includes cover for storage and transport. Material: Polyester. Measures: 120x80cm. Use: Individual. Sport: Recreational.

[FR] CAGE AUTODÉPLOYABLE: Cage de jardin pour l'entraînement de précision. Facile à déployer grâce à son système auto-déployable. Assemblage instantané. Comprend une couverture pour le stockage et le transport. Matière: Polyester. Mesures: 120x80cm. Usage: Collectif. Sport: Récréatif.

CARACTERÍSTICAS TÉCNICAS	
Material	Poliéster
Medidas	120x80cm
Uso	Individual
Deporte	Recreativo

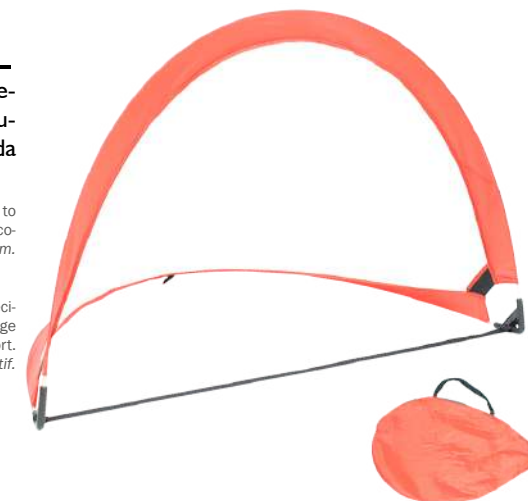

## PORTERÍA MULTIUSOS PLEGABLE METÁLICA

Ref. 0012553

Portería con arquillos plegables de 33mm y marco metálico de 80x40mm. Provista de ganchos para sujeción de red (no incluida). Posible suministro de sistemas de seguridad simple o dobles para su amarre al suelo. Venta por unidad. Ideal para entrenamientos.

[ENG] GOAL MULTIPURPOSES FOLDING METALLIC: Goal with folding arches of 33mm and metal frame of 80x40mm. Provided with hooks for fastening the net (not included). Possible supplies of single or double security systems for their mooring to the ground. Sale per unit. Ideal for workouts. Material: Iron. Measures: 140x105cm. Use: Collective. Sport: Multisport.

[FR] BUT POLYVALENT PLIABLE MÉTALLIQUE: But avec arcs pliants de 33mm et cadre métallique de 80x40mm, muni de crochets pour fixer le filet (non inclus). Fournitures possibles de systèmes de sécurité simples ou doubles pour leur amarrage au sol. Vente à l'unité. Idéal pour les séances d'entraînement. Matière: Fer. Mesures: 140x105cm. Usage: Collectif. Sport: Multisport.

CARACTERÍSTICAS TÉCNICAS	
Material	Hierro
Medidas	140x105cm/Peso:17kg
Uso	Colectivo
Deporte	Multideporte



## ELÁSTICO PARA CONTROL DE BALÓN SOFTEE

Ref. 0009039

Diseñado para mejorar las habilidades de control del balón. Compuesto por una malla de velcro y neopreno para sujetar el balón (40x40x0,2cm), un elástico regulable en distancia (85cm) y un cinturón de neopreno (75x5,5x0,2cm). **No incluye balón.**

[ENG] ELASTIC FOR BALL CONTROL SOFTEE: Designed to improve ball control skills. Composed of a velcro mesh and neoprene to hold the ball (40x40x0,2cm), an adjustable elastic (85cm) in distance and a neoprene belt (75x5,5x0,2cm). Does not include ball. *Material: Polyester/Neoprene. Measures: See description. Use: Collective. Sport: Football.*

[FR] ELASTIQUE POUR CONTRÔLE DE BALLE SOFTEE: Conçu pour améliorer les compétences de contrôle de balle. Composé d'une maille velcro et néoprène pour tenir la balle (40x40x0,2cm), d'un élastique réglable (85cm) en distance et d'une ceinture en néoprène (75x5,5x0,2cm). N'inclut pas la balle. *Matière: Polyester/Néoprène. Mesures: Voir la description. Usage: Collectif. Sport: Football.*

CARACTERÍSTICAS TÉCNICAS	
Material	Poliéster/Neopreno
Medidas	Consultar descripción
Uso	Colectivo
Deporte	Fútbol



## LONA DE PRECISIÓN

Ref. 24560

Red con sistema de agarre por medio de gomas a los postes y al larguero para el desarrollo de la precisión. Incluye picas para colocación en la parte inferior (opcional) para césped natural.

- Talla S: para porterías de fútbol sala. Dimensiones: 3x2m.

- Talla L: para porterías de fútbol 11. Dimensiones: 7,5x2,5m.

[ENG] ACCURACY TARP: Net with grip system by means of rubbers to the posts and the spar for the development of precision. Includes picks for placement at the bottom (optional) for natural grass. Size S: For futsal goals. 3x2m. Size L: For football goals. 7,5x2,5m. *Material: Polyethylene. Measures: According to the size. Use: Collective. Sport: Football.*

[FR] TOILE PRÉCISION: Réseau avec système de préhension au moyen de caoutchoucs aux poteaux et au longeron pour le développement de la précision. Comprend des pics à placer en bas (facultatif) pour le gazon naturel. Taille S: Pour les buts de futsal. Dimensions: 3x2m. Taille L: pour les buts de football 11. Dimensions 7,5x2,5m. *Matière: Polyéthylène. Mesures: Selon la référence. Usage: Collectif. Sport: Football.*



CARACTERÍSTICAS TÉCNICAS	
Material	Poliétileno
Medidas	Según tamaño
Uso	Colectivo
Deporte	Fútbol

## LONA DE PRECISIÓN PREMIUM FÚTBOL 11

Ref. 24561

Red con sistema de agarre por medio de gomas a los postes y al larguero. Incluye picas para colocación en la parte inferior (opcional) para césped natural.

**Para porterías de fútbol 11.**

[ENG] CANVAS PRECISION PREMIUM FOOTBALL: Net with grip system by means of rubber bands to the posts and the crossbar. Includes spikes for placement in the optional lower part, for natural grass. Football goals 11. *Material: Polyethylene. Measures: 7,5X2,5m. Use: Collective. Sport: Football.*

[FR] TOILE PRECISION PREMIUM FOOTBALL: Filet avec système de préhension au moyen d'élastiques aux poteaux et à la barre transversale. Comprend des pointes pour le placement dans la partie inférieure optionnelle, pour le gazon naturel. Buts de football 11. *Matière: Polyéthylène. Mesures: 7,5X2,5m. Usage: Collectif. Sport: Football.*

CARACTERÍSTICAS TÉCNICAS	
Material	Poliétileno
Medidas	7,5x2,5m
Uso	Colectivo
Deporte	Fútbol



## SISTEMA PUNTERÍA FÚTBOL/ FÚTBOL 7/ FÚTBOL SALA SOFTEE

Ref. 0009030

Este sistema se compone de 4 unidades según foto. Indicado para entrenamientos de precisión. Fácil de instalar en cualquier portería.

[ENG] ACCURACY SYSTEM FOR FOOTBALL/FUTSAL: This system consists of 4 units according to photo. Suitable for precision training. Easy to install in any goal. *Material: 100% Polyester. Measures: 48,5x35,5x1cm. Use: Collective. Sport: Football.*

[FR] SYSTÈME DE VISÉE DE FOOTBALL/FOOTBALL 7/FOOT EN SALLE SOFTEE: Ce système se compose de 4 unités (selon photo). Convient pour l'entraînement de précision. Facile à installer dans n'importe quel cage. *Matière: 100% Polyester. Mesures: 48,5x35,5x1cm. Usage: Collectif. Sport: Football.*

CARACTERÍSTICAS TÉCNICAS	
Material	100% Poliéster
Medidas	48,5x35,5x1cm
Uso	Colectivo
Deporte	Fútbol





**PSICOMOTRICIDAD**  
PSYCHOMOTRICITY - PSYCHOMOTRICITÉ

## CONO SEMIRÍGIDO SOFTEE

Ref. 24179

Cono básico fabricado en PVC liso para delimitación de recorridos y zonas. Fácilmente apilables. Es perfecto para ejercicios de entrenamiento de agilidad, velocidad y coordinación. **Se sirven por unidad.**

[ENG] SEMIRIGID CONE SOFTEE: Basic cone made in PVC for demarcate zones and routes. Easy to stack. Ideal to agility, speed and coordination training sessions. Sold by unit. *Material: PVC. Measures: According to size. Use: Collective. Sport: Psychomotricity.*

[FR] CÔNE SEMI-RIGIDE SOFTEE: Cône basique en PVC lisse pour délimiter les parcours et les zones. Facilement empilable. Parfait pour les exercices d'agilité, de vitesse et de coordination. Ils sont vendus à l'unité. *Matière: PVC. Mesures: Selon la taille. Usage: Collectif. Sport: Psychomotricité.*



CARACTERÍSTICAS TÉCNICAS	
Material	PVC
Medidas	Según tamaño
Uso	Colectivo
Deporte	Psicomotricidad



## CONO CON SOPORTE PARA PICA Y ARO BASE CUADRADA

Ref. 24184

Ideal para entrenamientos de deportes colectivos. Cuenta con anclajes (16 y 8 en función del tamaño) para picas o acople superior para pica y aro plano que te permitirán crear diferentes obstáculos para entrenamiento. **Se sirve por unidad.**

[ENG] CONE WITH SUPPORT FOR RING AND POLE WITH SQUARE BASE: Ideal for collective training sessions. It counts with mooring (8/16 depending on the size) for poles and a top connector for rings. Sold by unit. *Material: PVC. Measures: According to size. Use: Collective. Sport: Psychomotricity.*

[FR] CÔNE À BASE CARRÉE AVEC SUPPORT POUR JALONS ET CERCEAUX: Idéal pour l'entraînement de sports d'équipe. Il dispose d'ancrages (16 et 8 selon la taille) pour les jalons ou d'un support supérieur pour jalons et cerceau plat qui vous permettra de créer différents obstacles pour l'entraînement. Il est vendu à l'unité. *Matière: PVC. Mesures: Selon la taille. Usage: Collectif. Sport: Psychomotricité.*



CARACTERÍSTICAS TÉCNICAS	
Material	PVC
Medidas	Según tamaño
Uso	Colectivo
Deporte	Psicomotricidad



## CONO HEXAGONAL

Ref. 24421

Cono ideal para entrenamientos de deportes colectivos. Posibilidad de incorporarle una regla para crear obstáculos de diferentes alturas. **Se sirve por unidad.**

[ENG] HEXAGONAL CONE: Ideal for collective training sessions. Possibility to connect a flat pole to create different obstacles. Sold by unit. *Material: PVC. Measures: 24x20,5x31cm. Use: Collective. Sport: Psychomotricity.*

[FR] CÔNE HEXAGONAL: Idéal pour l'entraînement de sports collectifs. Possibilité d'incorporer une règle pour créer des obstacles de différentes hauteurs. Vendu individuellement. *Matière: PVC. Mesures: 24x20,5x31cm. Usage: Collectif. Sport: Psychomotricité.*

CARACTERÍSTICAS TÉCNICAS	
Material	PVC
Medidas	24x20,5x31cm
Uso	Colectivo
Deporte	Psicomotricidad

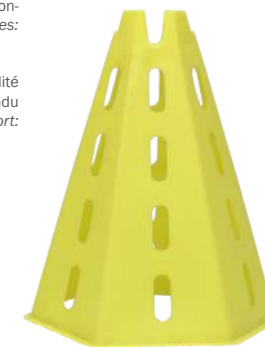

## CONO PARA PICA

Ref. 24422

Concebido tanto para el entrenamiento como para el slalom con patines. Para pica de 25mm. Pensado para hacer vallas de tres alturas. No soporta pica de manera vertical. **Se sirve por unidad.**

[ENG] CONE FOR POLE: Prepared both for training sessions and skate. For 25mm poles. Three different height holes. It does not support vertical wooden pole. Sold by unit. *Material: PVC. Measures: 18x18x22cm. Use: Collective. Sport: Psychomotricity.*

[FR] CÔNE POUR JALONS: Conçu pour les entraînements et le patinage en slalom. Pour jalon de 25mm. Conçu pour les haies de trois hauteurs. Ne supporte pas le jalon à la verticale. Il est vendu à l'unité. *Matière: PVC. Mesures: 18x18x22cm. Usage: Collectif. Sport: Psychomotricité.*

CARACTERÍSTICAS TÉCNICAS	
Material	PVC
Medidas	18x18x22cm
Uso	Colectivo
Deporte	Psicomotricidad





## PICA PARA VALLA EXTENSIBLE ROJO/BLANCO

Ref. 0007364

Pica extensible para colocación en cono y crear así una valla de entrenamiento. Cuenta con anclaje en los extremos para colocar en los conos, con un diámetro interior de 6 cm. Podrás colocar los conos de la altura que necesites. Longitud: Extensible de 1,20 a 2,10m.

[ENG] POLE FOR EXTENSABLE HURDLE RED/WHITE: Extensible pole for cone collocation and create a training hurdle. It counts with supports at the corners with an interior diameter of 6cm. Cones could be collocated at the height you want. Lenght regulable from 1,20 to 2,10m. Material: PVC. Measures: Diameter: 3,2cm. Use: Collective. Sport: Psychomotricity.

[FR] JALON EXTENSIBLE ROUGE/BLANC: Jalon extensible pour créer une haie d'entraînement à l'aide de cône. Il dispose d'un ancrage aux extrémités pour être placé dans les cônes, avec un diamètre intérieur de 6 cm. Vous pouvez placer les cônes à la hauteur qui vous convient. Longueur : extensible de 1,20 à 2,10m. Matière: PVC. Mesures: Diamètre: 3,2cm. Usage: Collectif. Sport: Psychomotricité.

CARACTERÍSTICAS TÉCNICAS	
Material	PVC
Medidas	Diámetro: 3,2cm
Uso	Colectivo
Deporte	Psicomotricidad

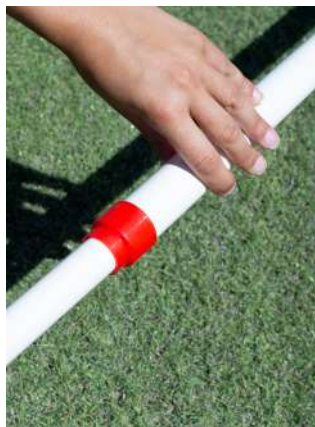

## REGLA CON ACOPLE PARA CONO DE 32, 40 Y 50 CM CON SOPORTE PARA PICA

Ref. 0007496

Regla con acople para cono de 32, 40 y 50cm, con soporte para pica. Posibilita la colocación de obstáculos para multisaltos, salto lateral, ejercicios de potenciación, etc. Posibilidad de 10 alturas regulables de 10 a 55cm.

[ENG] RULE WITH COUPLING FOR MARKER CONE DE 32, 40 AND 50CM WITH STAND FOR POLE: It facilities the colocation of different obstacles for multijumps, lateral jump. Ten different height possibility. Regulable from 10 to 55cm. Material: Plastic. Measures: 46,5x12x4cm. Use: Collective. Sport: Psychomotricity.

[FR] CLIPS DE FIXATION MULTI HAUTEUR POUR CÔNE AVEC SUPPORT DE JALON: Clip avec fixation à cône de 32, 40 et 50cm, avec support pour jalon. Permet de fixer des obstacles pour les multi-sauts, les sauts latéraux, les exercices de renforcement, etc. Possibilité de 10 hauteurs réglables de 10 à 55cm. Matière: Plastique. Mesures: 46,5x12x4cm. Usage: Collectif. Sport: Psychomotricité.

CARACTERÍSTICAS TÉCNICAS	
Material	Plástico
Medidas	46,5x12x4cm
Uso	Colectivo
Deporte	Psicomotricidad



## PIEZA PARA PICA REGULABLE EN ALTURA

Ref. 0007381

Pieza con escala de 6 alturas para pica. Posibilita la colocación de obstáculos para multisaltos, salto lateral, ejercicios de potenciación, etc.

[ENG] REGULABLE HEIGHT PIECE FOR POLE: Piece with 6 height scale. It makes possible to create different obstacles. Sold by unit. Material: Plastic. Measures: 28,5x4,5x7cm. Use: Collective. Sport: Psychomotricity.

[FR] CLIP DE FIXATION MULTI HAUTEUR POUR JALON: Clip avec échelle de 6 hauteurs pour jalon. Facilite le placement d'obstacles pour les multi-sauts, les sauts latéraux, les exercices de renforcement musculaire, etc. Matière: Plastique. Mesures: 28,5x4,5x7cm Usage: Collectif. Sport: Psychomotricité.

CARACTERÍSTICAS TÉCNICAS	
Material	Plástico
Medidas	28,5x4,5x7cm
Uso	Colectivo
Deporte	Psicomotricidad



## CONO FLEXI 15CM

Ref. 24464

Retorna rápidamente a su forma principal. Diseñado para entrenamientos de deportes colectivos. Máxima flexibilidad. **Se sirven por unidad.**

[ENG] CONE FLEXI 15CM: It goes back fast to its principal form. Designed for collective trainings. Material: Rubber. Measures: Height: 15cm. Use: Collective. Sport: Psychomotricity.

[FR] CÔNE FLEXI 15CM: Récupération rapide de sa forme principale. Conçu pour la pratique des sports collectifs. Flexibilité maximale. Vendu individuellement. Matière: Gomme. Mesures: Hauteur: 15cm. Usage: Collectif. Sport: Psychomotricité.

CARACTERÍSTICAS TÉCNICAS	
Material	Goma
Medidas	Altura: 15cm
Uso	Colectivo
Deporte	Psicomotricidad



## CONO 23CM FLEXIBLE

Ref. 24163

Gran flexibilidad. Recuperación rápida de su forma principal. Diseñado para entrenamientos de deportes colectivos. Máxima flexibilidad. **Se sirven por unidad.**

[ENG] 23CM FLEXIBLE CONE: Great flexibility. Fast back to its natural form. Designed for collective training sessions. Sold by unit. Material: PVC. Measures: Height: 23cm. Use: Collective. Sport: Psychomotricity.

[FR] CÔNE 23CM FLEXIBLE: Grande flexibilité. Récupération rapide de sa forme principale. Conçu pour la pratique de sports collectifs. Flexibilité maximale. Vendu par unité. Matière: PVC. Mesures: Hauteur: 23cm. Usage: Collectif. Sport: Psychomotricité.

CARACTERÍSTICAS TÉCNICAS	
Material	PVC
Medidas	Altura: 23cm
Uso	Colectivo
Deporte	Psicomotricidad



## CONO CÍRCULO

Ref. 99199

Cono básico de 23cm con vinilo en forma de círculo blanco para poder preparar tus entrenamientos o circuitos. En el círculo podrás introducir la información que necesites con rotulador borrable (no incluido). **Se sirven por unidad.**

[ENG] CIRCLE CONE: Basic cone of 23cm with a White circle vinyl to prepare your circuits and trainings. You could introduce the information you like in the circle with an eraser marker (not included). Sold by unit. Material: PVC. Measures: 23cm. Use: Collective. Sport: Psychomotricity.

[FR] CÔNE CERCLE: Cône basique de 23cm avec vinyle en forme de cercle blanc pour préparer vos séances d'entraînement ou vos circuits. Sur ce cercle, vous pouvez écrire les informations dont vous avez besoin avec un marqueur effaçable (non inclus). Vendu par unité. Matière: PVC. Mesures: 23cm. Usage: Collectif. Sport: Psychomotricité.



CARACTERÍSTICAS TÉCNICAS	
Material	PVC
Medidas	23cm
Uso	Colectivo
Deporte	Psicomotricidad

## CONO FLEXIBLE MITRE 9

Ref. 9A3106

Cono indicado para uso seguro con público infantil en prácticas de agilidad, coordinación... Se dobla fácilmente en caso de presión. Cono de 24cm de altura. Base 13x13cm.

[ENG] MITRE 9 CONE: Cone suitable for safe use with children for agility, coordination and other exercises. It folds easily in case of pressure. 24cm high cone. Base 13x13cm. Material: PVC. Measures: 13x13x24cm. Use: Collective. Sport: Psychomotricity.

[FR] CÔNE MITRE 9: Le cône peut être utilisé en toute sécurité par les enfants pour l'agilité, la coordination et d'autres exercices. Il se plie facilement en cas de pression. Cône de 24cm de haut. Base 13x13cm. Matière: PVC. Mesures: 13x13x24cm. Usage: Collectif. Sport: Psychomotricité.

CARACTERÍSTICAS TÉCNICAS	
Material	PVC
Medidas	13x13x24cm
Uso	Colectivo
Deporte	Psicomotricidad



## PICA PVC

Ref. 24218

Pica idónea para todo tipo de entrenamientos y circuitos deportivos. Combina picas con otros artículos para formar obstáculos y circuitos con los que trabajar la agilidad, la coordinación y la velocidad. De fácil almacenamiento y transporte.

[ENG] PVC POLE: Ideal pole for any type of training or sports circuits. Combine poles with other articles to create different obstacles and circuits to train agility, coordination and speed. Easy to store and transport. Material: PVC reinforced with ABS. Measures: Diameter: 25mm. Use: Collective. Sport: Psychomotricity.

[FR] JALON EN PVC: Le jalon idéal pour tous les types d'entraînement et de circuits sportifs. Combinez les jalons avec d'autres éléments pour former des obstacles et des circuits pour travailler l'agilité, la coordination et la vitesse. Facile à ranger et à transporter. Matière: PVC renforcé avec ABS. Mesures: Diamètre: 25mm. Usage: Collectif. Sport: Psychomotricité.

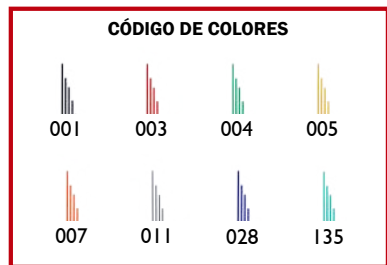

CARACTERÍSTICAS TÉCNICAS	
Material	PVC reforzado con ABS
Medidas	Diámetro: 25mm
Uso	Colectivo
Deporte	Psicomotricidad



## PICA MADERA

Ref. 24116

Pica de madera de pino sin nudos. Acabado rústico natural. Sólida y agradable al tacto, indispensable en cualquier sala de gimnasia para entrenamientos y circuitos deportivos.

[ENG] WOODEN POLE: Knotless wooden pole. Natural rustic finish. Solid and pleasant to the touch, indispensable in any gymnastics room for training and sports circuits. Material: Pinewood. Measures: Diameter: 28mm. Use: Collective. Sport: Psychomotricity.

[FR] JALON EN BOIS: Jalon en bois de sapin sans nœuds. Finition rustique naturelle. Solide et agréable au toucher, indispensable dans toute salle de gymnastique pour les entraînements et les circuits sportifs. Matière: Bois de pin. Mesures: Diamètre: 28mm. Usage: Collectif. Sport: Psychomotricité.

CARACTERÍSTICAS TÉCNICAS	
Material	Madera de pino
Medidas	Diámetro: 28mm
Uso	Colectivo
Deporte	Psicomotricidad



## LOTE 5 ENGARCES PICAS ESTÁNDAR

Ref. 24439P

Engarce estándar que facilita la conexión entre picas y aros de rítmica o entre varias picas. Además, permite que se realice un giro de 360°. Para picas de 25mm. **Se vende por lote de 5 unidades.**

[ENG] PACK OF 5 STANDART POLE HOOKS: Standard crimp that facilitates the connection between pikes and rhythmic rings or between several pikes. In addition, it allows a 360° rotation to be made. Sold in 5 units packs. For 25mm poles. Material: PVC. Measures: 5,8x2,5x2,5cm. Use: Collective. Sport: Psychomotricity.

[FR] SET DE 5 CLIPS JALON STANDARD: Clip standard qui facilite la connexion entre les jalons et les cerceaux rythmiques et entre plusieurs piques. De plus, il permet d'effectuer un virage à 360°. Vendu individuellement. Pour 25mm clips. Matière: PVC. Mesures: 5,8x2,5x2,5cm. Usage: Collectif. Sport: Psychomotricité.



CARACTERÍSTICAS TÉCNICAS	
Material	PVC
Medidas	5,8x2,5x2,5cm
Uso	Colectivo
Deporte	Psicomotricidad

## LOTE 5 ENGARCES DELUXE PICAS AROS

Ref. 24136P

Engarce reforzado para picas y aros redondos o varias picas. Giratorio 360°. Para picas de 25mm. **Se vende por lote de 5 unidades.**

[ENG] PACK OF 5 DELUXE HOOKS POLES/RINGS: Reinforced crimp for pikes and round rings or between several pikes. Rotating 360°. Sold in 5 units. For 25mm poles. Material: PVC. Measures: 6,5x3,5cm. Use: Collective. Sport: Psychomotricity.

[FR] SET DE 5 CLIPS DELUXE POUR JALONS ET CERCEAUX: Pince renforcée pour les jalons et les cerceaux ronds or entre plusieurs piques. Pivote à 360°. Vendu par unité. Pour 25 mm clips. Matière: PVC. Mesures: 6,5x3,5cm. Usage: Collectif. Sport: Psychomotricité.



CARACTERÍSTICAS TÉCNICAS	
Material	PVC
Medidas	6,5x3,5cm
Uso	Colectivo
Deporte	Psicomotricidad



## BASE SOFTEE NEW PARA PICA Y ARO

Ref. 24430

Base idónea para crear diferentes circuitos de entrenamiento con picas y aros. Cuenta con hueco central para picas. Rellenable con agua o arena para una mayor estabilidad. Acabado brillo. Mejor durabilidad por ser material sin tratar.

[ENG] BASE FOR POLES AND RINGS SOFTEE NEW: Ideal base to create different training circuits with pikes and hoops. It has a central hole for pikes. Refillable with water or sand for greater stability. Gloss finish. Better durability because it is untreated material. *Material: PVC reinforced with ABS. Measures: Diameter: 14,5cm/ Height: 10cm. Use: Collective. Sport: Psychomotricity.*

[FR] BASE SOFTEE NEW POUR JALON ET CERVEAU: Base idéale pour créer différents circuits d'entraînement avec des jalons et des cerceaux. Elle possède un trou central pour les jalons. Peut être rempli d'eau ou de sable pour une plus grande stabilité. Finition brillante. Meilleure durabilité car il s'agit d'un matériau non traité. *Matière: PVC renforcé avec ABS. Mesures: Diamètre: 14,5cm/ Hauteur: 10cm. Usage: Collectif. Sport: Psychomotricité.*



CARACTERÍSTICAS TÉCNICAS	
Material	PVC reforzado con ABS
Medidas	Diámetro: 14,5cm/Altura: 10cm
Uso	Colectivo
Deporte	Psicomotricidad

## BASE PARA PICAS Y AROS

Ref. 24127

Base para aros planos, aros redondos y picas de 25 mm. Idónea para crear diferentes entrenamientos. Rellenable con agua o arena para una mayor estabilidad.

[ENG] BASE FOR POLES AND RINGS: Base for flat rings, round rings and 25 mm pikes. Ideal for creating different workouts. Refillable with water or sand for greater stability. *Material: PVC. Measures: Diameter: 20cm/Height: 10cm. Use: Collective. Sport: Psychomotricity.*

[FR] BASE POUR JALONS ET CERCEAUX: Base pour cerceaux plats, cerceaux ronds et jalons de 25 mm. Convient à la création de différents séances d'entraînement. Peut être rempli d'eau ou de sable pour plus de stabilité. *Matière: PVC. Mesures: Diamètre: 20cm/Hauteur: 10cm. Usage: Collectif. Sport: Psychomotricité.*



CÓDIGO DE COLORES	
	
003	028

CARACTERÍSTICAS TÉCNICAS	
Material	PVC
Medidas	Diámetro: 20cm/Altura: 10cm
Uso	Colectivo
Deporte	Psicomotricidad

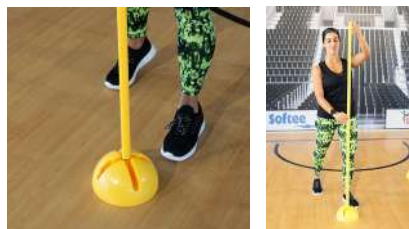

## LADRILLO CON SOPORTE PARA PICA Y ARO

Ref. 24190

Un complemento perfecto en los circuitos de psicomotricidad. Cuenta con soporte para pica y aro plano. También sirve como elemento para construcciones infantiles. Está diseñado con diferentes cavidades para su aplicación como base de picas de plástico, y con ranuras que sirven como soporte para aros planos.

[ENG] SUPPORT BRICK FOR POLE AND RING: A perfect complement in psychomotor circuits. It has support for pike and flat ring. It also serves as an element for children's constructions. It is designed with different cavities for application as a base for plastic pikes, and with grooves that serve as a support for flat hoops. *Material: Reinforced PVC. Measures: 36x15x9,5cm. Use: Collective. Sport: Psychomotricity.*

[FR] BRIQUE AVEC SUPPORT POUR JALON ET CERCEAU: Un complément parfait aux circuits psychoteurs. Il possède un support pour un jalon et un cerceau plat. Il sert également d'élément pour les constructions des enfants. Il est conçu avec différentes cavités pour son application comme base pour les jalons en plastique, et avec des rainures qui servent de support pour les cerceaux plat. *Matière: PVC renforcé. Mesures: 36x15x9,5cm. Usage: Collectif. Sport: Psychomotricité.*

CARACTERÍSTICAS TÉCNICAS	
Material	PVC reforzado
Medidas	36x15x9,5cm
Uso	Colectivo
Deporte	Psicomotricidad



CÓDIGO DE COLORES			
			
003	004	005	006

## BASE MACIZA DE CAUCHO

Ref. 25025

Base diseñada especialmente para garantizar la estabilidad de las picas durante los entrenamientos. Lastrada para garantizar su estabilidad a la hora de su uso.

[ENG] SOLID RUBBER BASE: Base specially designed to ensure the stability of the pikes during training. Weighted to ensure stability at the time of use. *Material: Rubber. Measures: Diameter: 21,5cm/Height: 7cm. Use: Collective. Sport: Psychomotricity.*

[FR] BASE EN CAOUTCHOUC SOLIDE: Base spécialement conçue pour garantir la stabilité des jalons pendant l'entraînement. Lesté pour garantir la stabilité pendant l'utilisation. *Matière: Caoutchouc. Mesures: Diamètre: 21,5cm/Hauteur: 7cm. Usage: Collectif. Sport: Psychomotricité.*

CARACTERÍSTICAS TÉCNICAS	
Material	Caucho
Medidas	Diámetro: 21,5cm/Altura: 7cm
Uso	Colectivo
Deporte	Psicomotricidad



## ARO PSICOMOTRICIDAD

Ref. 24185

Aro psicomotricidad de sección plana, antilesión. Fabricado en PVC flexible. No se rompe al pisarlo. Indicado para trabajo de coordinación, velocidad...

[ENG] PSYCHOMOTRICITY RING: Flat section psychomotor ring, anti-injury. Factory in flexible PVC. It does not break when stepped on. Suitable for coordination work, speed... Material: PVC. Measures: Different sizes. Use: Collective. Sport: Psychomotricity.

[FR] CERCEAU PSYCHOMOTRICITÉ: Cerceau de psychomotricité à profil plat, anti-blessure. Fabriqué en PVC souple. Ne se casse pas quand on marche dessus. Convient pour les travaux de coordination, de vitesse... Matière: PVC. Mesures: Différentes tailles Usage: Collectif. Sport: Psychomotricité.

CÓDIGO DE COLORES			
			
003	004	005	006

CARACTERÍSTICAS TÉCNICAS	
Material	PVC
Medidas	Diferentes tamaños
Uso	Colectivo
Deporte	Psicomotricidad

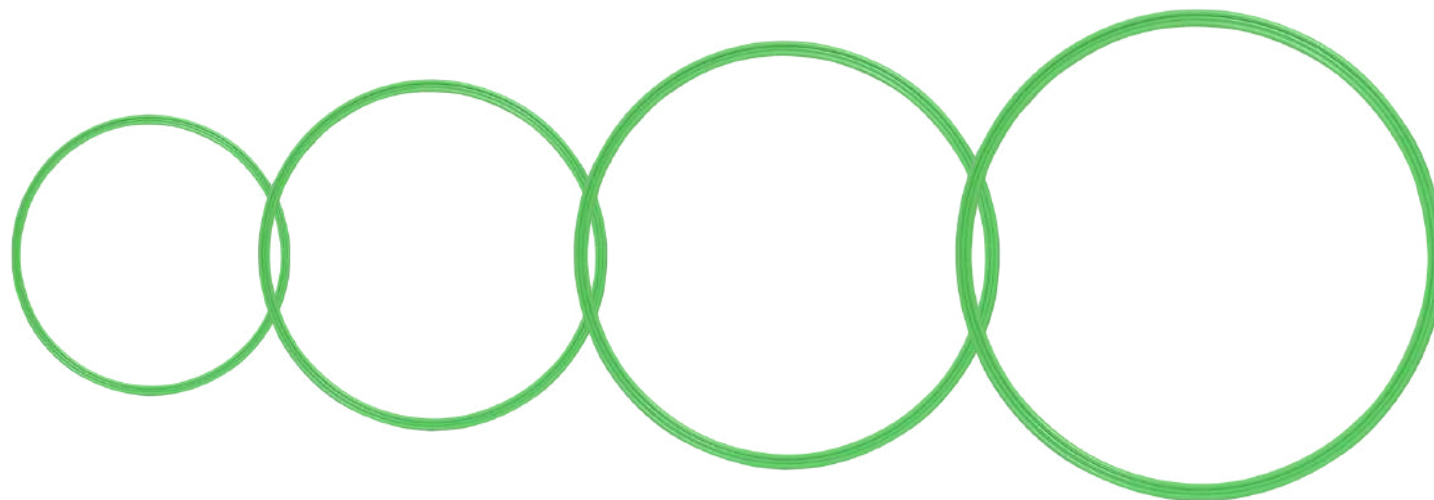

40cm

50cm

61cm

70cm

## CASA DE JUEGOS

Ref. 0009638

Casa de juegos con forma hexagonal. Provista de puerta con cierres velcro. Muy ligera y fácil de transportar. Se puede rellenar con pelotas de llenado para que los más pequeños se diviertan sin límites.

[ENG] GAME HOUSE: Playhouse with hexagonal shape. Equipped with door with Velcro fasteners. Very light and easy to carry. It can be filled with filling balls so that the little ones have fun without limits. Material: Polyester/Polyamide. Measures: 100x100x75cm. Use: Collective. Sport: Psychomotricity.

[FR] MAISON DU JEU: Maison de jeu à forme hexagonale. Muni d'une porte à fermeture velcro. Très légère et facile à transporter. Peut être rempli de balles pour un plaisir illimité des petits. Matière: Polyester/Polyamide. Mesures: 100x100x75cm. Usage: Collectif. Sport: Psychomotricité.

CARACTERÍSTICAS TÉCNICAS	
Material	Poliéster/Poliamida
Medidas	100x100x75cm
Uso	Colectivo
Deporte	Psicomotricidad



## TÚNEL MULTJUEGOS SOFTEE 1,5M

Ref. 0009607

Túnel de forma circular. Muy ligero y duradero. Los más pequeños podrán reptar, gatear, esconderse... Dispone de cintas en los extremos con las que acoplarse unos a otros fácilmente.

[ENG] 1,5M TS MULTIGAMES TUNNEL SOFTEE: Circular tunnel. Very light and durable. The little ones will be able to crawl, crawl, hide... It has tapes at the ends with which to attach to each other easily. Material: Polyester/Polyamide. Measures: 150x47cm. Use: Collective. Sport: Psychomotricity.

[FR] TUNNEL MULTJEU SOFTEE 1,5M: Tunnel de forme cylindrique. Très léger et durable. Les petits vont pouvoir ramper, se traîner, se cacher... Il est muni de rubans aux extrémités avec lesquels ils peuvent facilement s'attacher les uns aux autres. Matière: Polyester/Polyamide. Mesures: 150x47cm. Usage: Collectif. Sport: Psychomotricité.

CARACTERÍSTICAS TÉCNICAS	
Material	Poliéster/Poliamida
Medidas	150x47cm
Uso	Colectivo
Deporte	Psicomotricidad



## CUERDA DE PSICOMOTRICIDAD SOFTEE

Ref. 24180

Cuerda resistente, para salto individual o actividades grupales. Agarre cómodo y soft para evitar daños en las manos. Dos medidas disponibles.

[ENG] PSYCHOMOTRICITY ROPE SOFTEE: Resistant rope, for individual jumping or group activities. Comfortable and soft grip to avoid damage to the hands. Two sizes available. *Material: Polypropylene. Measures: 2,5 or 10 metres/Diameter: 1cm. Use: Collective. Sport: Psychomotricity.*

[FR] CORDE DE PSYCHOMOTRICITÉ SOFTEE: Corde solide, pour les sauts individuels ou les activités de groupe. Prise en main confortable et souple pour éviter les blessures aux mains. Deux tailles disponibles. *Matière: Polypropylène. Mesures: 2,5 o 10m/Diamètre: 1cm. Usage: Collectif. Sport: Psychomotricité.*



### CÓDIGO DE COLORES



### CARACTERÍSTICAS TÉCNICAS

Material	Polipropileno
Medidas	2,5 o 10 metros/Diámetro: 1cm
Uso	Colectivo
Deporte	Psicomotricidad

## CUERDA PARA SALTAR

Ref. 24181

Cuerda resistente, para salto individual o actividades grupales. Agarre cómodo y soft para evitar daños en las manos.

[ENG] JUMPING ROPE: Resistant rope, for individual jumping or group activities. Comfortable and soft grip to avoid damage to the hands. *Material: Polypropylene. Measures: 5m/Diameter: 1cm/131grs. Use: Collective. Sport: Psychomotricity.*

[FR] CORDE À SAUTER: Corde robuste, pour le saut individuel ou les activités de groupe. Prise en main confortable et douce pour éviter d'endommager les mains. *Matière: Polypropylène. Mesures: 5m/Diamètre: 1cm/131grs. Usage: Collectif. Sport: Psychomotricité.*



### CÓDIGO DE COLORES

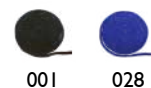

### CARACTERÍSTICAS TÉCNICAS

Material	Polipropileno
Medidas	5 metros/Diámetro: 1cm/131grs
Uso	Colectivo
Deporte	Psicomotricidad

## ROLLO DE 50 MTS DE CUERDA PSICOMOTRICIDAD SOFTEE

Ref. 0041007

Cuerda resistente, para salto individual o actividades grupales. Agarre cómodo y soft para evitar daños en las manos.

[ENG] 50MTRS ROLL PSYCHOMOTRICITY ROPE SOFTEE: Resistant rope, for individual jumping or group activities. Comfortable and soft grip to avoid damage to the hands. *Material: Polypropylene. Measures: 50m/Diameter: 1cm. Use: Collective. Sport: Psychomotricity.*

[FR] ROULEAU DE 50 MTRS DE CORDE PSYCHOMOTRICE SOFTEE: Corde robuste, pour le saut individuel ou les activités de groupe. Prise en main confortable et douce pour éviter d'endommager les mains. *Matière: Polypropylène. Mesures: 50m/Diamètre: 1cm. Usage: Collectif. Sport: Psychomotricité.*



### CARACTERÍSTICAS TÉCNICAS

Material	Polipropileno
Medidas	50 metros/Diámetro: 1cm
Uso	Colectivo
Deporte	Psicomotricidad



## SOGATIRA INFANTIL

Ref. 0009611 (10m) - 0009610 (5m)

Cuerda de polipropileno de alta tenacidad de sección 26mm (305 grs/m). Color azul. Más suave que las de cáñamo para evitar posibles lesiones. Ideal para saltar y balancearse. Perfecta para uso escolar.

[ENG] CHILDISH PULLROPE: High tenacity polypropylene rope of section 26mm (305 grs/m). Blue. Softer than hemp to avoid possible injuries. Ideal to jump and swing. Perfect for school use. *Material: Polypropylene. Measures: Length: 5 or 10m/Section: 26mm. Use: Collective. Sport: Psychomotricity.*

[FR] SOGATIRA POUR ENFANTS: Corde en polypropylène haute ténacité de section 26mm (305grs/m). Couleur bleue. Plus douce que les cordes de chanvre pour éviter d'éventuelles blessures. Convient pour sauter et se balancer. Parfait pour un usage scolaire. *Matière: Polypropylène. Mesures: Longue: 5 ou 10m/Section: 26mm. Usage: Collectif. Sport: Psychomotricité.*

### CARACTERÍSTICAS TÉCNICAS

Material	Polipropileno
Medidas	Largo: 5/10m/Sección: 26mm
Uso	Colectivo
Deporte	Psicomotricidad



## PASILLO SENSORIAL RECTO

Ref. 0008201

Pasillo sensorial formado por 10 piezas rectas de tamaño 30x15,5cm. Fabricado en plástico resistente, con piezas que los más pequeños pueden unir de forma creativa.

[ENG] STRAIGHT SENSORIAL CORRIDOR: Sensory corridor formed by 10 straight pieces of size 30x15,5cm. Made of resistant plastic, with pieces that the little ones can join creatively. Material: Reinforced PVC. Measures: Length: 3m. Use: Collective. Sport: Psychomotricity.

[FR] COULOIR SENSORIEL DROIT: Couloir sensoriel composé de 10 pièces droite de dimensions 30x15,5cm. Fabriqué en plastique résistant, avec des pièces que les enfants peuvent assembler de façon créative. Matière: PVC renforcé. Mesures: Longue: 3m. Usage: Collectif. Sport: Psychomotricité.

### CARACTERÍSTICAS TÉCNICAS

Material	PVC reforzado
Medidas	Largo total: 3m
Uso	Colectivo
Deporte	Psicomotricidad

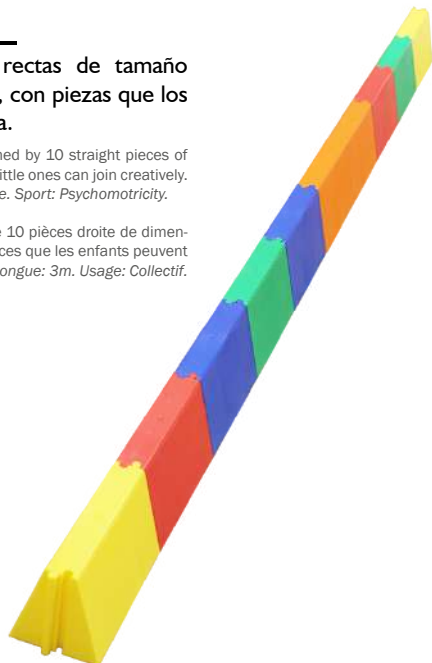

## PASILLO SENSORIAL CURVO

Ref. 0008202

Pasillo sensorial formado por 10 piezas curvas de tamaño 30x15,5cm. Fabricado en plástico resistente, con piezas que los más pequeños pueden unir de forma creativa.

[ENG] CURVED SENSORIAL CORRIDOR: Sensory corridor formed by 10 curved pieces of size 30x15,5cm. Made of resistant plastic, with pieces that the little ones can join creatively. Material: Reinforced PVC. Measures: Length: 3m. Use: Collective. Sport: Psychomotricity.

[FR] COULOIR SENSORIEL COURBE: Couloir sensoriel composé de 10 pièces courbe de dimensions 30x15,5cm. Fabriqué en plastique résistant, avec des pièces que les enfants peuvent assembler de façon créative. Matière: PVC renforcé. Mesures: Longue: 3m. Usage: Collectif. Sport: Psychomotricité.

### CARACTERÍSTICAS TÉCNICAS

Material	PVC reforzado
Medidas	Largo total: 3m
Uso	Colectivo
Deporte	Psicomotricidad



## PIEZA PASILLO SENSORIAL RECTO

Ref. 0008207

Pieza recta fabricada en materia resistente idónea para que los más pequeños puedan unir de forma creativa. **Colores sujetos a disponibilidad.**

[ENG] PIECE FOR STRAIGHT SENSORIAL CORRIDOR: Straight piece made of resistant material suitable for the little ones to join creatively. Colors subject to availability. Material: Reinforced PVC. Measures: 30x15,5cm. Use: Collective. Sport: Psychomotricity.

[FR] PIÈCE COULOIR SENSORIEL DROIT: Pièce droite en matériau robuste, idéale pour que les enfants puissent assembler de manière créative. Couleurs sous réserve de disponibilité. Matière: PVC renforcé. Mesures: 30x15,5. Usage: Collectif. Sport: Psychomotricité.

### CARACTERÍSTICAS TÉCNICAS

Material	PVC reforzado
Medidas	30x15,5cm
Uso	Colectivo
Deporte	Psicomotricidad



## PIEZA PASILLO SENSORIAL CURVO

Ref. 0008208

Pieza curva fabricada en materia resistente idónea para que los más pequeños puedan unir de forma creativa. **Colores sujetos a disponibilidad.**

[ENG] PIECE FOR CURVED SENSORIAL CORRIDOR: Curved piece made of resistant material suitable for the little ones to join creatively. Colors subject to availability. Material: Reinforced PVC. Measures: 30x15,5cm. Use: Collective. Sport: Psychomotricity.

[FR] PIÈCE COULOIR SENSORIEL COURBE: Pièce courbe en matériau robuste, idéale pour que les enfants puissent assembler de manière créative. Couleurs sous réserve de disponibilité. Matière: PVC renforcé. Mesures: 30x15,5cm. Usage: Collectif. Sport: Psychomotricité.

### CARACTERÍSTICAS TÉCNICAS

Material	PVC reforzado
Medidas	30x15,5cm
Uso	Colectivo
Deporte	Psicomotricidad



## LOTE 6 PELOTAS CON MANGO

Ref. 0009655P

Mango y pelota con agujeros. Cuerda en poliéster. Largo cuerda: 32cm. Ideal para juegos infantiles. **Colores sujetos a disponibilidad. Se vende en lote de 6 unidades.**

[ENG] BALL WITH HOOK: Handle and ball with holes. Polyester rope. Rope length: 32cm. Ideal for children's games. Colors subject to availability. Sold in 6 units pack. Material: PVC/PE. Measures: Diameter: 7cm/Length: 33cm. Use: Collective. Sport: Psychomotricity.

[FR] BALLE AVEC MANCHE: Manche et balle à trous. Corde en polyester. Longueur de la corde: 32cm. Idéal pour les jeux d'enfants. Couleurs sous réserve de disponibilité. Se vend en set de 6 unités. Matière: PVC/PE. Mesures: Diamètre: 7cm/Longue: 33cm. Usage: Collectif. Sport: Psychomotricité.

CARACTERÍSTICAS TÉCNICAS	
Material	PVC/PE
Medidas	Diámetro: 7cm/Largo: 33cm
Uso	Individual
Deporte	Psicomotricidad



## JUEGO CUCURUCHO

Ref. 0009645

Juego popular provisto de pelota y cucurucho con agujeros unidos mediante cordón elástico de 70cm. Idóneo para juegos infantiles. Consiste en balancear la bola atada con un cordón y atraparla en el cono. Excelente para la coordinación óculo-manual y con diferentes aplicaciones. **Colores sujetos a disponibilidad.**

[ENG] CONE GAME: Popular game provided with a cone and ball with holes joined by an elastic cord of 70cm. Ideal for children's games. It consists of balancing the ball tied with a cord and catching it in the cone. Excellent for hand-eye coordination and with different applications. Colors subject to availability. Material: PVC/Polyester. Measures: Diameter: 7cm. Use: Collective. Sport: Psychomotricity.

[FR] JEU DE CÔNES: Jeu populaire composé d'un cône et d'une balle à trous reliés par une corde élastique de 70cm. Idéale pour les jeux d'enfants. Le jeu consiste à faire balancer la balle attachée par une ficelle et à l'attraper dans le cône. Excellent pour la coordination main-œil et avec différentes applications. Les couleurs sont soumises à disponibilité. Matière: PVC/Polyester. Mesures: Diamètre: 7cm. Usage: Collectif. Sport: Psychomotricité.

CARACTERÍSTICAS TÉCNICAS	
Material	PVC/Poliéster
Medidas	Diámetro: 7cm
Uso	Individual
Deporte	Psicomotricidad



## PELOTA CON ASA

Ref. 0009656

Juego popular de aro y pelota con agujeros unidos mediante cordón. Idónea para juegos infantiles. **Colores sujetos a disponibilidad.**

[ENG] BALL WITH HANDLE: Popular hoop and ball game with holes joined by cord. Ideal for children's games. Colors subject to availability. Material: PVC/PE. Measures: Length: 82cm/Ball: 6,5cm/Handle: 16cm. Use: Collective. Sport: Psychomotricity.

[FR] BALLE AVEC ANNEAU: Jeu populaire de cerceau et de balle à trous reliés par une corde. Idéal pour les jeux d'enfants. Les couleurs sont soumises à disponibilité. Matière: PVC/PE. Mesures: Longueur: 82cm/Balle: 6,5cm/Poignée: 16cm. Usage: Collectif. Sport: Psychomotricité.

CARACTERÍSTICAS TÉCNICAS	
Material	PVC/PE
Medidas	Largo: 82cm/Pelota: 6,5cm/Asa: 16cm
Uso	Individual
Deporte	Psicomotricidad

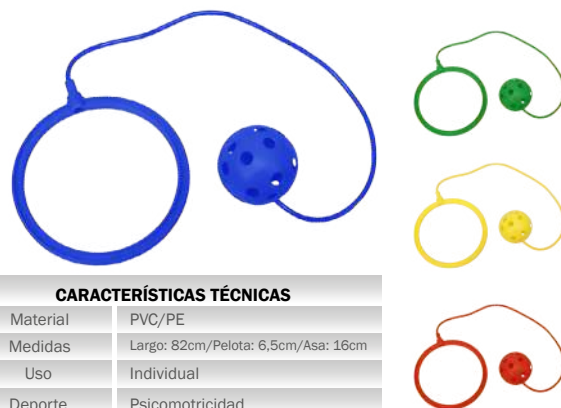

## PELOTA REACCIÓN 3 CUERPOS

Ref. 0008001

Apta para uso individual o en grupo. Pelota para trabajos de reacción y coordinación. Agradable al tacto. **Colores sujetos a disponibilidad.**

[ENG] THREE BODIES REACTION BALL: Suitable for individual or group use. Ball for reaction and coordination work. Pleasant to the touch. Colors subject to availability. Material: Hard rubber. Measures: 92x56mm. Use: Collective. Sport: Psychomotricity.

[FR] BOULE DE RÉACTION 3 CORPS: Convient pour une utilisation individuelle ou en groupe. Balle pour le travail de réaction et de coordination. Agréable au toucher. Les couleurs sont soumises à disponibilité. Matière: Caoutchouc rigide. Mesures: 92x56mm. Usage: Collectif. Sport: Psychomotricité.

## PELOTA REACCIÓN Z

Ref. 24183

Pelota indicada para trabajar la coordinación óculo-manual, reflejos y velocidad de reacción. Sus 6 lados provocan rebotes imprevisibles que permiten trabajar la coordinación, reacción y el desarrollo de la rapidez y vivacidad gestual.

[ENG] Z REACTION BALL: Ball indicated to work the oculus-manual coordination, reflexes and reaction speed. Its 6 sides evoke unpredictable bounces that allow to work the coordination, reaction and the development of the speed and gestural vivacity. Material: Hard rubber. Measures: 70mm. Use: Collective. Sport: Psychomotricity.

[FR] BALLE DE RÉACTION Z: Cette balle convient pour travailler la coordination main-œil, les réflexes et la vitesse de réaction. Ses 6 côtés provoquent des rebonds imprévisibles qui permettent de travailler la coordination, la réaction et le développement de la vitesse et de la gestuelle. Matière: Caoutchouc rigide. Mesures: 70mm. Usage: Collectif. Sport: Psychomotricité.

CARACTERÍSTICAS TÉCNICAS	
Material	Caucho endurecido
Medidas	92x56mm
Uso	Colectivo
Deporte	Psicomotricidad



CARACTERÍSTICAS TÉCNICAS	
Material	Caucho endurecido
Medidas	70mm
Uso	Colectivo
Deporte	Psicomotricidad



## LOTE 3 DADOS 7 CM SUPERSEGURO

Ref. 24441P

Dados de espuma forrada superseguros. Idóneo para el aprendizaje matemático (números, sumas...). **Se vende en lote de 3 unidades.**

[ENG] PACK OF 3 SUPERSECURE 7CM DICES: Super secure foam dices. Ideal for mathematical learning (numbers, sums...). Sold in 3 units pack. Material: Foam. Measures: 7x7cm. Use: Collective. Sport: Various.

[FR] DÉS MOUSSE 7CM: Dés en mousse ultra-sûrs. Idéal pour l'apprentissage des mathématiques (nombres, additions...). Se vend en set de 3 unités. Matière: Mousse Foam. Mesures: Diamètre: 7x7cm. Usage: Collectif. Sport: Multisport.

CARACTERÍSTICAS TÉCNICAS	
Material	Foam
Medidas	7x7cm
Uso	Colectivo
Deporte	Varios

### CÓDIGO DE COLORES



001

028



## PANEL SEÑALIZACIÓN PARA PICA

Ref. 0007380

Panel polivalente que permite intercambiar fácilmente las distintas señales de tráfico o utilizarlo como soporte para colocar o dibujar directamente diferentes mensajes/ejercicios.

[ENG] SIGNAL PANEL FOR POLES: Multi-purpose panel that allows to easily interchange the different road signs or to use it as a support to place or directly draw different messages/exercises. *Material: Plastic. Measures: 23,5x23,5cm. Use: Collective. Sport: Psychomotricity.*

[FR] PANNEAU DE SIGNALISATION POUR PIQUET: Panneau polyvalent qui permet d'interchanger facilement différents panneaux routiers ou de l'utiliser comme support pour placer ou dessiner directement différents messages/exercices. *Matière: Plastique. Mesures: 23,5x23,5cm. Usage: Collectif. Sport: Psychomotricité.*

CARACTERÍSTICAS TÉCNICAS	
Material	Plástico
Medidas	23,5x23,5cm
Uso	Colectivo
Deporte	Psicomotricidad



## PANEL DE SEÑALIZACIÓN TRÁFICO DE ADVERTENCIA Nº 1 (SEMÁFORO ROJO)

Ref. A000042

## PANEL DE SEÑALIZACIÓN TRÁFICO DE ADVERTENCIA Nº 2 (SEMÁFORO AMBAR)

Ref. A000043

## PANEL DE SEÑALIZACIÓN TRÁFICO DE ADVERTENCIA Nº 3 (SEMÁFORO VERDE)

Ref. A000044

## PANEL DE SEÑALIZACIÓN TRÁFICO DE ADVERTENCIA Nº 4 (PEATONES VERDE)

Ref. A000045

## PANEL DE SEÑALIZACIÓN TRÁFICO DE ADVERTENCIA Nº 5 (PEATONES ROJO)

Ref. A000046

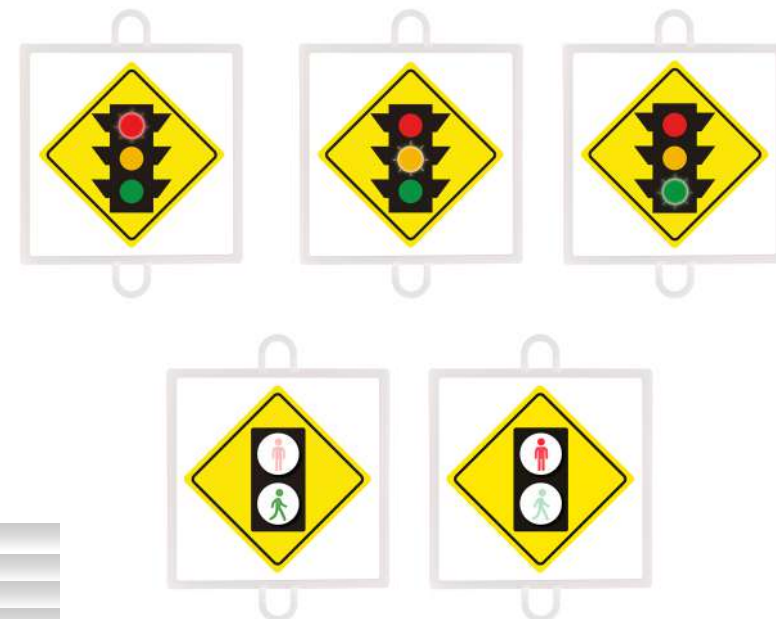

Paneles de señalización de diferentes indicaciones... cuenta con enganche para pica de 25mm. Puedes colocarlos en tus circuitos deportivos así como utilizarlos para educación vial.

[ENG] WARNING TRAFFIC SIGN PANEL RED TRAFFIC LIGHT/AMBER TRAFFIC LIGHT/ GREEN TRAFFIC LIGHT/ PEDESTRIAN GREEN/ PEDESTRIAN RED: Signage panels with different indications... It has a 25mm pike hook. You can place them in your sports circuits as well as use them for road safety education. *Material: Plastic. Measures: 23,5x23,5cm. Use: Collective. Sport: Psychomotricity.*

[FR] PANNEAU DE SIGNALISATION FEU ROUGE/FEU ORANGE/ FEU VERT/ VERT PIÉTON/ ROUGE PIÉTON : Panneaux de signalisation de diverses indications... dispose d'une fixation pour jalon de 25mm. Vous pouvez les placer dans vos circuits sportifs mais aussi les utiliser pour l'éducation à la sécurité routière. *Matière: Plastique. Mesures: 23,5x23,5cm. Usage: Collectif. Sport: Psychomotricité.*

CARACTERÍSTICAS TÉCNICAS	
Material	Plástico
Medidas	23,5x23,5cm
Uso	Colectivo
Deporte	Psicomotricidad

**PANEL DE SEÑALIZACIÓN TRÁFICO DE PELIGRO Nº 1 (INTERSECCIÓN GIRATORIA)**

Ref. 0007433

**PANEL DE SEÑALIZACIÓN TRÁFICO DE PELIGRO Nº 2 (PEATONES)**

Ref. 0007434

**PANEL DE SEÑALIZACIÓN TRÁFICO DE PELIGRO Nº 3 (INTERSECCIÓN)**

Ref. 0007435

**PANEL DE SEÑALIZACIÓN TRÁFICO DE PELIGRO Nº 4 (NIVEL SIN BARRERAS)**

Ref. 0007436

**PANEL DE SEÑALIZACIÓN TRÁFICO DE PELIGRO Nº 5 (NIVEL CON BARRERAS)**

Ref. 0007437

**PANEL DE SEÑALIZACIÓN TRÁFICO DE PELIGRO Nº 6 (DOS SENTIDOS)**

Ref. 0007438

**PANEL DE SEÑALIZACIÓN TRÁFICO DE PELIGRO Nº 7 (OBRAS)**

Ref. 0007439

**PANEL DE SEÑALIZACIÓN TRÁFICO DE PELIGRO Nº 8 (NIÑOS)**

Ref. 0007440

**PANEL DE SEÑALIZACIÓN TRÁFICO DE PELIGRO Nº 9 (ESTRECHAMIENTO)**

Ref. 0007441

**PANEL DE SEÑALIZACIÓN TRÁFICO DE PELIGRO Nº 10 (SEMAFOROS)**

Ref. 0007442

**PANEL DE SEÑALIZACIÓN TRÁFICO DE PELIGRO Nº 11 (CURVA DERECHA)**

Ref. 0007443

**PANEL DE SEÑALIZACIÓN TRÁFICO DE PELIGRO Nº 12 (CURVA IZQUIERDA)**

Ref. 0007444



Paneles de señalización de diferentes peligros... cuenta con enganche para pica de 25mm. Puedes colocarlos en tus circuitos deportivos así como utilizarlos para educación vial.

[ENG] DANGER TRAFFIC SIGN PANEL ROTATORY INTERSECTION, PEDESTRIANS, INTERSECTION, NO CROSSING GATE HEIGHT, CROSSING GATE HEIGHT, TWO WAY, CONSTRUCTIONS, KIDS, NARROWING, TRAFFIC LIGHTS, RIGHT CURVE, LEFT CURVE: Signage panels of different hazards... It has a 25mm pike hook. You can place them in your sports circuits as well as use them for road safety education. *Material: Plastic. Measures: 23,5x23,5cm. Use: Collective. Sport: Psychomotricity.*

[FR] PANNEAU DE SIGNALISATION DE DANGER CARREFOUR ROTATIF, PIÉTONS, INTERSECTION, INTERSECTION, NIVEAU AVEC BARRIÈRES, À DOUBLE SENS, TRAVAUX, ENFANTS, RÉTRÉCISSEMENT, FEUX DE CIRCULATION, VIRAGE À DROITE, VIRAGE À GAUCHE: Panneaux de signalisation pour différents dangers... avec fixation pour jalon de 25mm. Vous pouvez les placer dans vos circuits sportifs mais aussi les utiliser pour l'éducation à la sécurité routière. *Matériau: Plastique. Mesures: 23,5x23,5cm. Usage: Collectif. Sport: Psychomotricité.*

CARACTERÍSTICAS TÉCNICAS	
Material	Plástico
Medidas	23,5x23,5cm
Uso	Colectivo
Deporte	Psicomotricidad

**PANEL DE SEÑALIZACIÓN TRÁFICO DE PROHIBICIÓN Nº 1 (DIRECCION CONTRARIA)**

Ref. 0007445

**PANEL DE SEÑALIZACIÓN TRÁFICO DE PROHIBICIÓN Nº 2 (CICLOS)**

Ref. 0007446

**PANEL DE SEÑALIZACIÓN TRÁFICO DE PROHIBICIÓN Nº 3 (PROHIBIDO ESTACIONAR)**

Ref. 0007447

**PANEL DE SEÑALIZACIÓN TRÁFICO DE PROHIBICIÓN Nº 4 (GIRO DERECHA)**

Ref. 0007448

**PANEL DE SEÑALIZACIÓN TRÁFICO DE PROHIBICIÓN Nº 5 (GIRO IZQUIERDA)**

Ref. 0007449

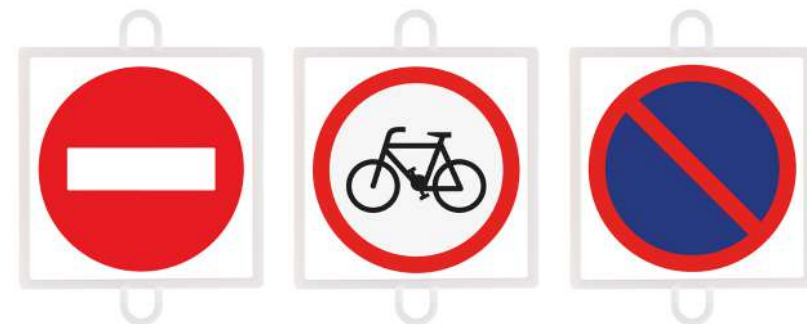

Paneles de señalización de diferentes prohibiciones... cuenta con enganche para pica de 25mm. Puedes colocarlos en tus circuitos deportivos así como utilizarlos para educación vial.

[ENG] PROHIBITION TRAFFIC SIGN PANEL WRONG WAY, CYCLES, NO PARKING, RIGHT TURN, LEFT TURN: Signage panels of different prohibitions... It has a 25mm pike hook. You can place them in your sports circuits as well as use them for road safety education. *Material: Plastic. Measures: 23,5x23,5cm. Use: Collective. Sport: Psychomotricity.*

[FR] PANNEAU D'INTERDICTION DE CIRCULER DIRECTION OPPOSÉE, CYCLES, STATIONNEMENT INTERDIT, VIRAGE À DROITE, VIRAGE À GAUCHE: Panneaux de signalisation des diverses interdictions... avec fixation pour jalons de 25mm. Vous pouvez les placer dans vos circuits sportifs mais aussi les utiliser pour l'éducation à la sécurité routière. *Matière: Plastique. Mesures: 23,5x23,5cm. Usage: Collectif. Sport: Psychomotricité.*

CARACTERÍSTICAS TÉCNICAS	
Material	Plástico
Medidas	23,5x23,5cm
Uso	Colectivo
Deporte	Psicomotricidad

**PANEL DE SEÑALIZACIÓN TRÁFICO DE PRIORIDAD Nº 1 (STOP)**

Ref. 0007431

**PANEL DE SEÑALIZACIÓN TRÁFICO DE PRIORIDAD Nº 2 (CEDA)**

Ref. 0007432

Paneles de señalización de diferentes prioridades... cuenta con enganche para pica de 25mm. Puedes colocarlos en tus circuitos deportivos así como utilizarlos para educación vial.

[ENG] PRIORITY TRAFFIC SIGN PANEL STOP, YIELD: Signage panels of different priorities... It has a 25mm pike hook. You can use them in your sports circuits as well as use them for road safety education. *Material: Plastic. Measures: 23,5x23,5cm. Use: Collective. Sport: Psychomotricity.*

[FR] PANNEAU DE SIGNALISATION DE PRIORITÉ STOP, CEDEZ-LE-PASSAGE: Panneaux de signalisation de différentes priorités... dispose d'une fixation pour jalon de 25mm. Vous pouvez les placer dans vos circuits sportifs mais aussi les utiliser pour l'éducation à la sécurité routière. *Matière: Plastique. Mesures: 23,5x23,5cm. Usage: Collectif. Sport: Psychomotricité.*

CARACTERÍSTICAS TÉCNICAS	
Material	Plástico
Medidas	23,5x23,5cm
Uso	Colectivo
Deporte	Psicomotricidad

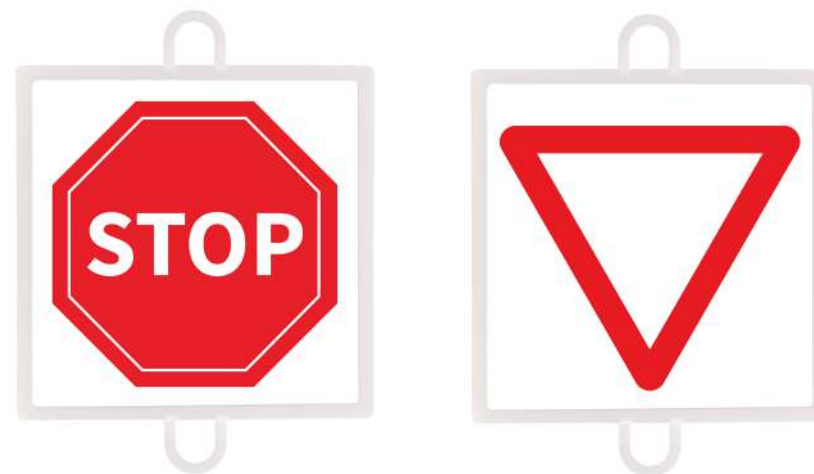

## PANEL DE SEÑALIZACIÓN TRÁFICO DE INDICACIÓN Nº 1 (PUERTO SOCORRO)

Ref. 0007454

## PANEL DE SEÑALIZACIÓN TRÁFICO DE INDICACIÓN Nº 2 (TELÉFONO)

Ref. 0007455

## PANEL DE SEÑALIZACIÓN TRÁFICO DE INDICACIÓN Nº 3 (PASO PEATONES)

Ref. 0007456

## PANEL DE SEÑALIZACIÓN TRÁFICO DE INDICACIÓN Nº 4 (ESTACIONAMIENTO)

Ref. 0007457

## PANEL DE SEÑALIZACIÓN TRÁFICO DE INDICACIÓN Nº 5 (AUTOPISTA)

Ref. 0007458

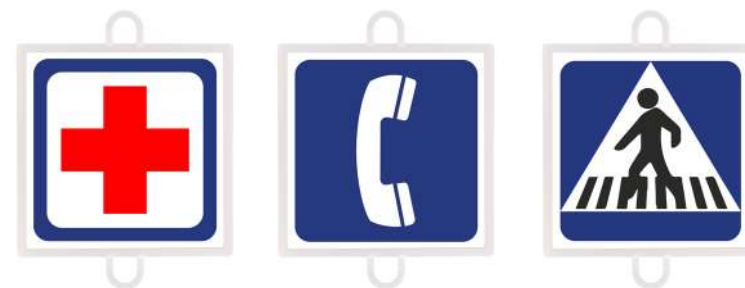

Paneles de señalización de diferentes indicaciones... cuenta con enganche para pica de 25mm. Puedes colocarlos en tus circuitos deportivos así como utilizarlos para educación vial.

[ENG] INDICATION TRAFFIC SIGN PANEL SAVE POST, PHONE, CROSSWALK, PARKING, MOTORWAY: Signage panels with different indications... It has a 25mm pike hook. You can place them in your sports circuits as well as use them for road safety education. *Material: Plastic. Measures: 23,5x23,5cm. Use: Collective. Sport: Psychomotricity.*

[FR] PANNEAU DE SIGNALISATION D'INDICATION POSTE DE SECOURS, TÉLÉPHONE, PASSAGE POUR PIÉTONS, STATIONNEMENT, AUTOROUTE: Panneaux de signalisation de diverses indications... dispose d'une fixation pour jalon de 25mm. Vous pouvez les placer dans vos circuits sportifs mais aussi les utiliser pour l'éducation à la sécurité routière. *Matière: Plastique. Mesures: 23,5x23,5cm. Usage: Collectif. Sport: Psychomotricité.*

CARACTERÍSTICAS TÉCNICAS	
Material	Plástico
Medidas	23,5x23,5cm
Uso	Colectivo
Deporte	Psicomotricidad

## PANEL DE SEÑALIZACIÓN TRÁFICO DE OBLIGACIÓN Nº 1 (SENTIDO)

Ref. 0007450

## PANEL DE SEÑALIZACIÓN TRÁFICO DE OBLIGACIÓN Nº 2 (SENTIDO DERECHA/IZQUIERDA)

Ref. 0007451

## PANEL DE SEÑALIZACIÓN TRÁFICO DE OBLIGACIÓN Nº 3 (PEATONES)

Ref. 0007452

## PANEL DE SEÑALIZACIÓN TRÁFICO DE OBLIGACIÓN Nº 4 (INTERSECCIÓN)

Ref. 0007453

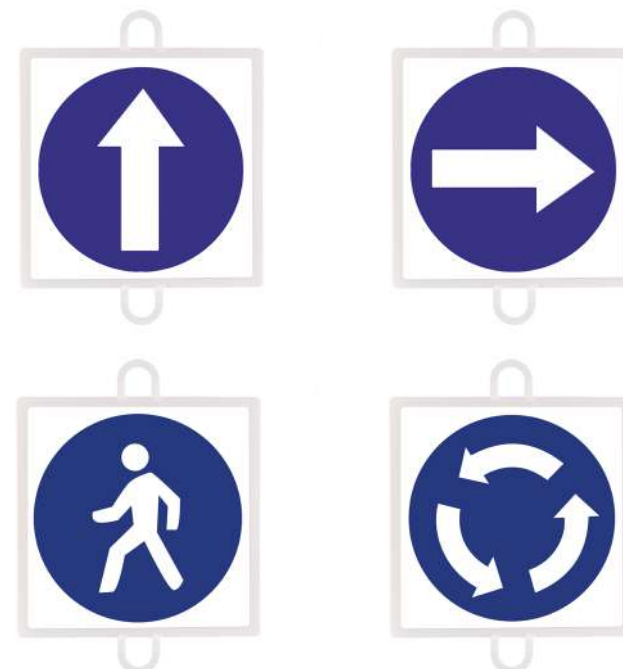

Paneles de señalización de diferentes obligación... cuenta con enganche para pica de 25mm. Puedes colocarlos en tus circuitos deportivos así como utilizarlos para educación vial.

[ENG] OBLIGATION TRAFFIC SIGN PANEL DIRECTION, LEFT WAY, RIGHT WAY, PEDESTRIAN, INTERSECTION: Signage panels of different obligations... It has a 25mm pike hook. You can place them in your sports circuits as well as use them for road safety education. *Material: Plastic. Measures: 23,5x23,5cm. Use: Collective. Sport: Psychomotricity.*

[FR] PANNEAU DE SIGNALISATION D'OBLIGATION DIRECTION, DIRECTION DROITE/GAUCHE, PIÉTONS, INTERSECTION: Panneaux de signalisation de différentes obligations... avec fixation pour jalon de 25mm. Vous pouvez les placer dans vos circuits sportifs mais aussi les utiliser pour l'éducation à la sécurité routière. *Matière: Plastique. Mesures: 23,5x23,5cm. Usage: Collectif. Sport: Psychomotricité.*

CARACTERÍSTICAS TÉCNICAS	
Material	Plástico
Medidas	23,5x23,5cm
Uso	Colectivo
Deporte	Psicomotricidad

## FIGURA RECTÁNGULO

Ref. 05072

Figura con forma de rectángulo fabricada en poliuretano de 20kg de densidad y recubierta de polipiel. Carro cremallera antilesión.

[ENG] RECTANGLE FIGURE: Figure in the shape of a rectangle made of polyurethane of 20kg density and covered with leatherette. Anti-injury zipper trolley. Material: Polyurethane. Measures: 120x30x30cm. Use: Collective. Sport: Psychomotricity.

[FR] MODULE RECTANGLE: Module en forme de rectangle conçu en polyuréthane de 20kg de densité et recouvert de similicuir. Fermeture éclair anti-blessure. Matière: Polyuréthane. Mesures: 120x30x30cm. Usage: Collectif. Sport: Psychomotricité.



CARACTERÍSTICAS TÉCNICAS	
Material	Poliuretano
Medidas	120x30x30cm
Uso	Colectivo
Deporte	Psicomotricidad

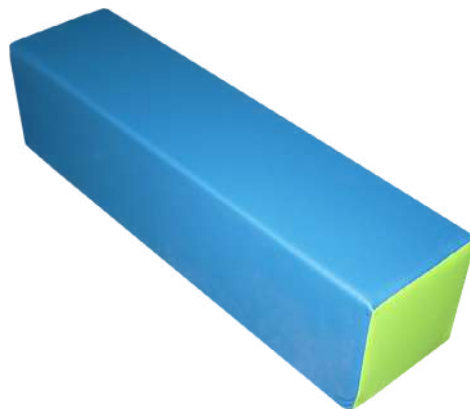

## FIGURA RECTÁNGULO MEDIANO

Ref. 05074

Figura con forma de rectángulo fabricada en poliuretano de 20kg de densidad y recubierta de polipiel. Carro cremallera antilesión.

[ENG] MEDIUM SIZE RECTANGLE FIGURE: Figure in the shape of a rectangle made of polyurethane of 20kg density and covered with leatherette. Anti-injury zipper trolley. Material: Polyurethane. Measures: 50x25x25cm. Use: Collective. Sport: Psychomotricity.

[FR] MODULE RECTANGLE MOYEN: Module en forme de rectangle conçu en polyuréthane de 20kg de densité et recouvert de similicuir. Fermeture éclair anti-blessure. Matière: Polyuréthane. Mesures: 50x25x25cm. Usage: Collectif. Sport: Psychomotricité.



CARACTERÍSTICAS TÉCNICAS	
Material	Poliuretano
Medidas	50x25x25cm
Uso	Colectivo
Deporte	Psicomotricidad

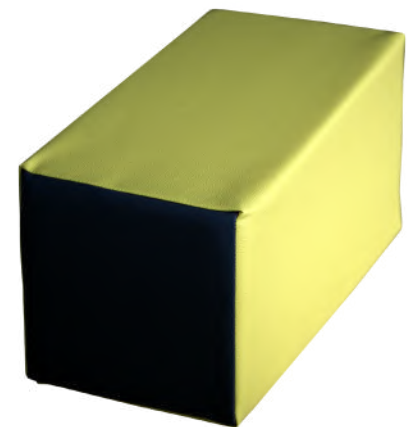

## FIGURA MINI RECTÁNGULO

Ref. 05073

Figura con forma de mini rectángulo fabricada en poliuretano de 20kg de densidad y recubierta de polipiel. Carro cremallera antilesión.

[ENG] MINI RECTANGLE FIGURE: Figure in the shape of a ramp made of polyurethane of 20kg density and covered with leatherette. Anti-injury zipper trolley. Material: Polyurethane. Measures: 50x25x12,5cm. Use: Collective. Sport: Psychomotricity.

[FR] MODULE MINI RECTANGLE: Module en forme de mini rectangle conçu en polyuréthane de 20kg de densité et recouvert de similicuir. Fermeture éclair anti-blessure. Matière: Polyuréthane. Mesures: 50x25x12,5cm. Usage: Collectif. Sport: Psychomotricité.



CARACTERÍSTICAS TÉCNICAS	
Material	Poliuretano
Medidas	50x25x12,5cm
Uso	Colectivo
Deporte	Psicomotricidad

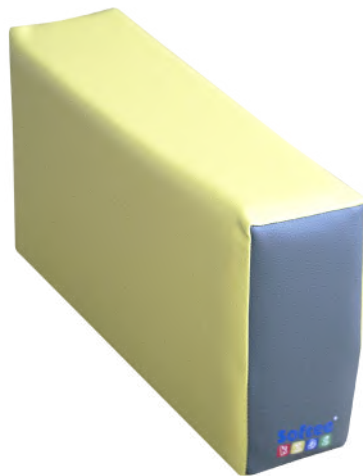

## FIGURA RAMPA PEQUEÑA

Ref. 05075

Figura con forma de rampa fabricada en poliuretano de 20kg de densidad y recubierta de polipiel. Carro cremallera antilesión.

[ENG] LITTLE RAMP FIGURE: Figure in the shape of a ramp made of polyurethane of 20kg density and covered with leatherette. Anti-injury zipper trolley. Material: Polyurethane. Measures: 60x60x30cm. Use: Collective. Sport: Psychomotricity.

[FR] MODULE PETITE RAMPE: Module en forme de rampe conçu en polyuréthane de 20kg de densité et recouvert de similicuir. Fermeture éclair anti-blessure. Matière: Polyuréthane. Mesures: 60x60x30cm. Usage: Collectif. Sport: Psychomotricité.



CARACTERÍSTICAS TÉCNICAS	
Material	Poliuretano
Medidas	60x60x30cm
Uso	Colectivo
Deporte	Psicomotricidad

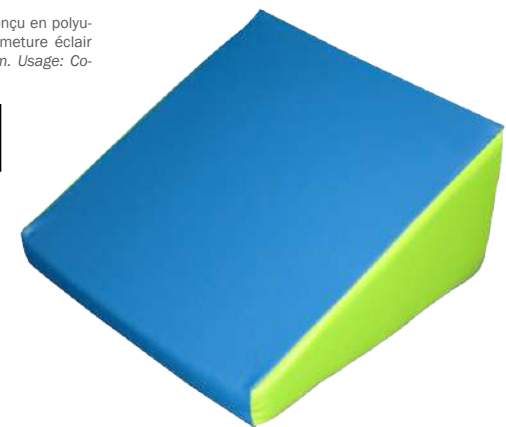

## FIGURA RAMPA GRANDE

Ref. 05076

Figura con forma de rampa fabricada en poliuretano de 20kg de densidad y recubierta de polipiel. Carro cremallera antilesión.

[ENG] BIG RAMP FIGURE: Figure in the shape of a ramp made of polyurethane of 20kg density and covered with leatherette. Anti-injury zipper trolley. *Material: Polyurethane. Measures: 60x60x60cm. Use: Collective. Sport: Psychomotricity.*

[FR] MODULE GRANDE RAMPE: Module en forme de rampe conçu en polyuréthane de 20kg de densité et recouvert de similicuir. Fermeture éclair anti-blessure. *Matière: Polyuréthane. Mesures: 60x60x60cm. Usage: Collectif. Sport: Psychomotricité.*

### CÓDIGO DE COLORES

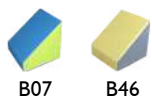

### CARACTERÍSTICAS TÉCNICAS

Material	Poliuretano
Medidas	60x60x60cm
Uso	Colectivo
Deporte	Psicomotricidad

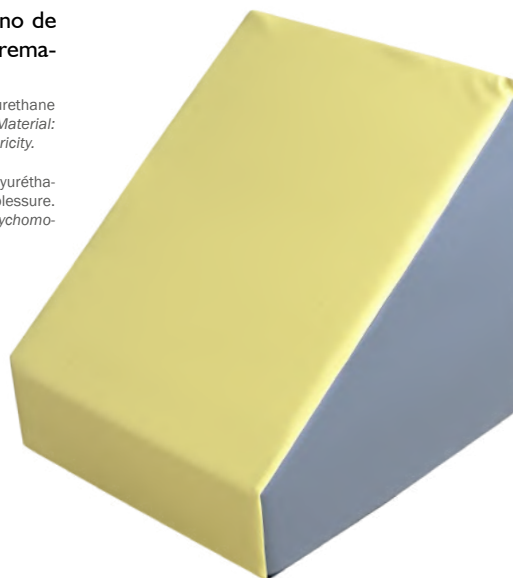

## FIGURA ARCO

Ref. 05077

Figura con forma de arco fabricada en poliuretano de 20kg de densidad y recubierta de polipiel. Carro cremallera antilesión.

[ENG] ARCH FIGURE: Figure in the shape of an arch made of polyurethane of 20kg density and covered with leatherette. Anti-injury zipper trolley. *Material: Polyurethane. Measures: 80x60x30cm. Use: Collective. Sport: Psychomotricity.*

[FR] MODULE PONT: Module en forme de pont conçu en polyuréthane de 20kg de densité et recouvert de similicuir. Fermeture éclair anti-blessure. *Matière: Polyuréthane. Mesures: 80x60x30cm. Usage: Collectif. Sport: Psychomotricité.*

### CÓDIGO DE COLORES



### CARACTERÍSTICAS TÉCNICAS

Material	Poliuretano
Medidas	80x60x30cm
Uso	Colectivo
Deporte	Psicomotricidad

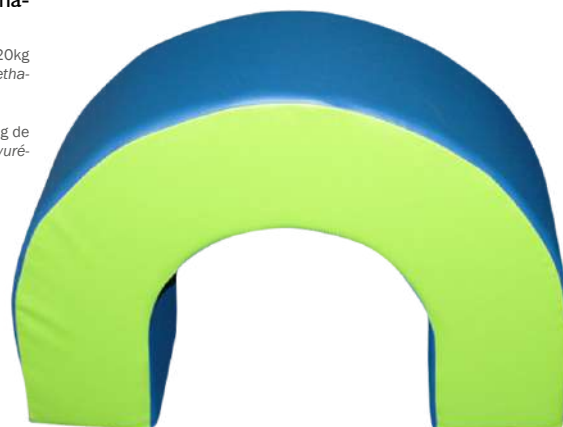

## FIGURA TRIÁNGULO

Ref. 05078

Figura con forma de triángulo fabricada en poliuretano de 20kg de densidad y recubierta de polipiel. Carro cremallera antilesión.

[ENG] TRIANGLE FIGURE: Figure in the shape of a triangle made of polyurethane of 20kg density and covered with leatherette. Anti-injury zipper trolley. *Material: Polyurethane. Measures: 120x80x60cm. Use: Collective. Sport: Psychomotricity.*

[FR] MODULE TRIANGLE: Module en forme de triangle conçu en polyuréthane de 20kg de densité et recouvert de similicuir. Fermeture éclair anti-blessure. *Matière: Polyuréthane. Mesures: 120x80x60cm. Usage: Collectif. Sport: Psychomotricité.*

### CÓDIGO DE COLORES

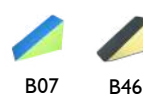

### CARACTERÍSTICAS TÉCNICAS

Material	Poliuretano
Medidas	120x80x60cm
Uso	Colectivo
Deporte	Psicomotricidad

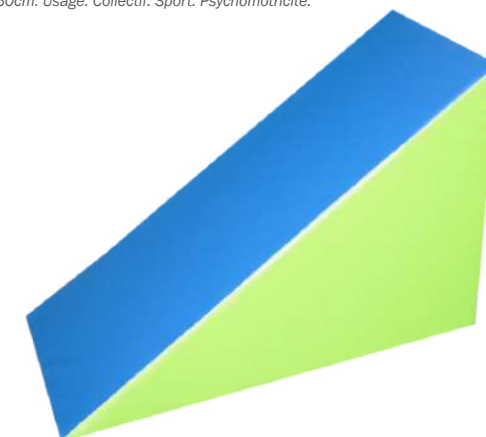

## FIGURA MINITRIÁNGULO 50CM

Ref. 05079

Figura con forma de minitriángulo fabricada en poliuretano de 20kg de densidad y recubierta de polipiel. Carro cremallera antilesión.

[ENG] MINI TRIANGLE FIGURE 50CM: Figure in the shape of a mini-triangle made of polyurethane of 20kg density and covered with leatherette. Anti-injury zipper trolley. *Material: Polyurethane. Measures: 50x25x25cm. Use: Collective. Sport: Psychomotricity.*

[FR] MODULE MINI TRIANGLE 50CM: Module en forme de mini-triangle conçu en polyuréthane de 20kg de densité et recouvert de similicuir. Fermeture éclair anti-blessure. *Matière: Polyuréthane. Mesures: 50x25x25cm. Usage: Collectif. Sport: Psychomotricité.*

### CÓDIGO DE COLORES

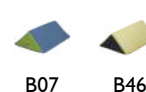

### CARACTERÍSTICAS TÉCNICAS

Material	Poliuretano
Medidas	50x25x25cm
Uso	Colectivo
Deporte	Psicomotricidad



## FIGURA MINITRIÁNGULO

Ref. 05080

Figura con forma de mini triángulo fabricada en poliuretano de 20kg de densidad y recubierta de polipiel. Carro cremallera antilesión.

[ENG] MINI TRIANGLE FIGURE: Figure in the shape of a minitriangle made of polyurethane of 20kg density and covered with leatherette. Anti-injury zipper trolley. Material: Polyurethane. Measures: 25x25x25cm. Use: Collective. Sport: Psychomotricity.

[FR] MODULE MINI TRIANGLE: Module en forme de mini triangle conçu en polyuréthane de 20kg de densité et recouvert de similicuir. Fermeture éclair anti-blessure. Matière: Polyuréthane. Mesures: 25x25x25cm. Usage: Collectif. Sport: Psychomotricité.

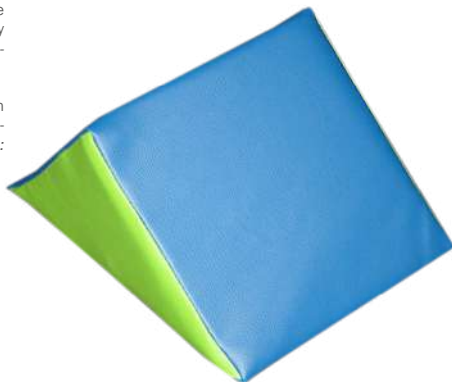

CARACTERÍSTICAS TÉCNICAS	
Material	Poliuretano
Medidas	25x25x25cm
Uso	Colectivo
Deporte	Psicomotricidad

## FIGURA MINIASIENTO RECTO

Ref. 05082

Figura con forma de miniasiento recto fabricada en poliuretano de 20kg de densidad y recubierta de polipiel. Carro cremallera antilesión.

[ENG] STRAIGHT MINISEAT FIGURE: Figure in the shape of a miniseat made of polyurethane of 20kg density and covered with leatherette. Anti-injury zipper trolley. Material: Polyurethane. Measures: 30x60x30cm. Use: Collective. Sport: Psychomotricity.

[FR] MODULE MINI SIÈGE DROIT: Module en forme de mini siège droit conçu en polyuréthane de 20kg de densité et recouvert de similicuir. Fermeture éclair anti-blessure. Matière: Polyuréthane. Mesures: 30x60x30cm. Usage: Collectif. Sport: Psychomotricité.

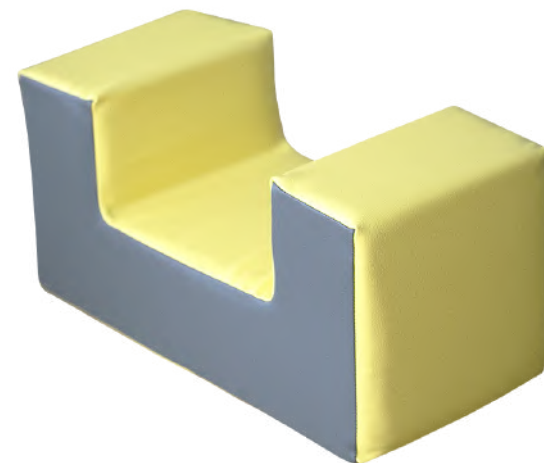
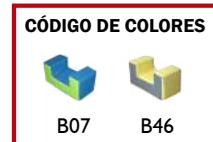

CARACTERÍSTICAS TÉCNICAS	
Material	Poliuretano
Medidas	30x60x30cm
Uso	Colectivo
Deporte	Psicomotricidad

## FIGURA MINIASIENTO CURVO

Ref. 05081

Figura con forma de miniasiento curvo fabricada en poliuretano de 20kg de densidad y recubierta de polipiel. Carro cremallera antilesión.

[ENG] CURVED MINISEAT FIGURE: Figure in the shape of a miniseat made of polyurethane of 20kg density and covered with leatherette. Anti-injury zipper trolley. Material: Polyurethane. Measures: 30x30x60cm. Use: Collective. Sport: Psychomotricity.

[FR] MODULE MINI SIÈGE COURBE: Module en forme de mini siège courbe conçu en polyuréthane de 20kg de densité et recouvert de similicuir. Fermeture éclair anti-blessure. Matière: Polyuréthane. Mesures: 30x30x60cm. Usage: Collectif. Sport: Psychomotricité.

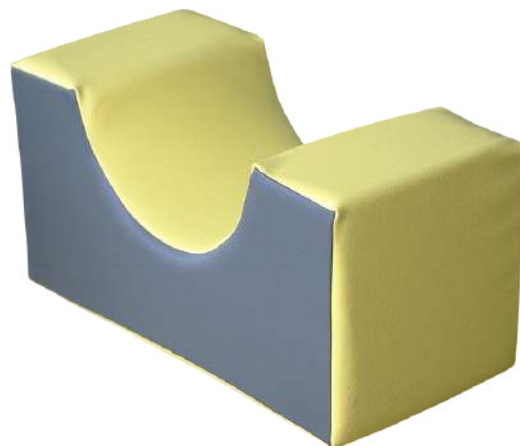

CARACTERÍSTICAS TÉCNICAS	
Material	Poliuretano
Medidas	30x30x60cm
Uso	Colectivo
Deporte	Psicomotricidad

## FIGURA ASIENTO

Ref. 05083

Figura con forma de asiento fabricada en poliuretano de 20kg de densidad y recubierta de polipiel. Carro cremallera antilesión.

[ENG] SEAT FIGURE: Figure in the shape of a seat made of polyurethane of 20kg density and covered with leatherette. Anti-injury zipper trolley. Material: Polyurethane. Measures: 60x60x30cm. Use: Collective. Sport: Psychomotricity.

[FR] MODULE SIÈGE: Module en forme de siège conçu en polyuréthane de 20kg de densité et recouvert de similicuir. Fermeture éclair anti-blessure. Matière: Polyuréthane. Mesures: 60x60x30cm. Usage: Collectif. Sport: Psychomotricité.



CARACTERÍSTICAS TÉCNICAS	
Material	Poliuretano
Medidas	60x60x30cm
Uso	Colectivo
Deporte	Psicomotricidad

## FIGURA TUERCA

Ref. 05070

Figura con forma de tuerca fabricada en poliuretano de 20kg de densidad y recubierta de polipiel. Carro cremallera antilesión.

[ENG] NUT FIGURE: Figure in the shape of a nut made of polyurethane of 20kg density and covered with leatherette. Anti-injury zipper trolley. Material: Polyurethane. Measures: 60x60x30cm. Use: Collective. Sport: Psychomotricity.

[FR] MODULE ÉCROU: Module en forme de siège conçu en polyuréthane de 20kg de densité et recouvert de similicuir. Fermeture éclair anti-blessure. Matière: Polyuréthane. Mesures: 60x60x30cm. Usage: Collectif. Sport: Psychomotricité.

### CÓDIGO DE COLORES



B07 B46



### CARACTERÍSTICAS TÉCNICAS

Material	Poliuretano
Medidas	60x60x30cm
Uso	Colectivo
Deporte	Psicomotricidad

## FIGURA ESCALERA

Ref. 05085 (Mediana) - 05084 (Grande)

Figura con forma de escalera mediana fabricada en poliuretano de 20kg de densidad y recubierta de polipiel. Carro cremallera antilesión.

[ENG] MEDIUM/BIG SIZE STAIRS FIGURE: Figure in the shape of stairs made of polyurethane of 20kg density and covered with leatherette Anti-injury zipper trolley. Material: Polyurethane. Measures: 80x60x60cm. Use: Collective. Sport: Psychomotricity.

[FR] MODULE ESCALIER: Module en forme de siège conçu en polyuréthane de 20kg de densité et recouvert de similicuir. Fermeture éclair anti-blessure. Matière: Polyuréthane. Mesures: 80x60x60cm. Usage: Collectif. Sport: Psychomotricité.

### CÓDIGO DE COLORES



B07 B46

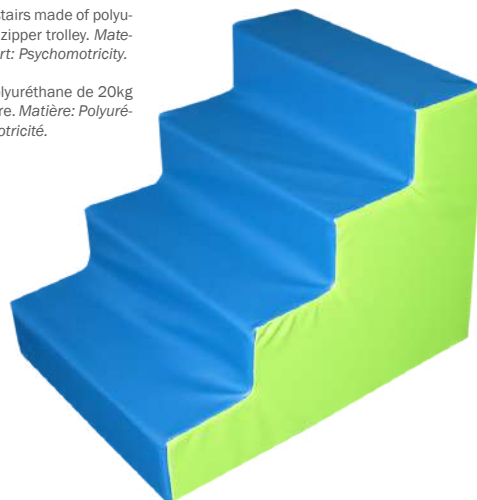

### CARACTERÍSTICAS TÉCNICAS

Material	Poliuretano
Medidas	80x60x60cm
Uso	Colectivo
Deporte	Psicomotricidad

## FIGURA ESCALERA PEQUEÑA

Ref. 05086

Figura con forma de escalera pequeña fabricada en poliuretano de 20kg de densidad y recubierta de polipiel. Carro cremallera antilesión.

[ENG] LITTLE STAIR FIGURE: Figure in the shape of stairs made of polyurethane of 20kg density and covered with leatherette. Anti-injury zipper trolley. Material: Polyurethane. Measures: 60x60x30cm. Use: Collective. Sport: Psychomotricity.

[FR] MODULE PETIT ESCALIER: Module en forme de siège conçu en polyuréthane de 20kg de densité et recouvert de similicuir. Fermeture éclair anti-blessure. Matière: Polyuréthane. Mesures: 60x60x30cm. Usage: Collectif. Sport: Psychomotricité.

### CÓDIGO DE COLORES

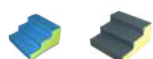

B07 B46

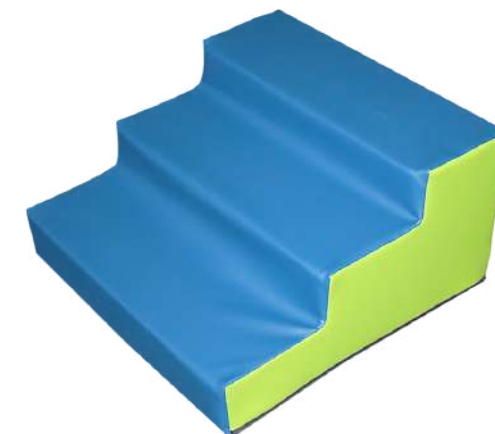

### CARACTERÍSTICAS TÉCNICAS

Material	Poliuretano
Medidas	60x60x30cm
Uso	Colectivo
Deporte	Psicomotricidad

## FIGURA CILINDRO

Ref. 05087

Figura con forma de cilindro fabricada en poliuretano de 20kg de densidad y recubierta de polipiel. Carro cremallera antilesión.

[ENG] CYLINDER FIGURE: Figure in the shape of a cylinder made of polyurethane of 20kg density and covered with leatherette Anti-injury zipper trolley. Material: Polyurethane. Measures: 120x30cm. Use: Collective. Sport: Psychomotricity.

[FR] MODULE CYLINDRE: Module en forme de siège conçu en polyuréthane de 20kg de densité et recouvert de similicuir. Fermeture éclair anti-blessure. Matière: Polyuréthane. Mesures: 120x30cm. Usage: Collectif. Sport: Psychomotricité.

### CÓDIGO DE COLORES



B07 B46

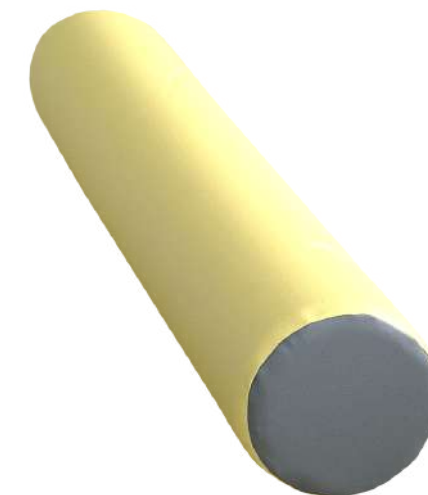

### CARACTERÍSTICAS TÉCNICAS

Material	Poliuretano
Medidas	120x30cm
Uso	Colectivo
Deporte	Psicomotricidad



## FIGURA MINI CILINDRO

Ref. 05088

Figura con forma de mini cilindro fabricada en poliuretano de 20kg de densidad y recubierta de polipiel. Carro cremallera antilesión.

[ENG] MINICYLINDER FIGURE: Figure in the shape of a cylinder made of polyurethane of 20kg density and covered with leatherette Anti-injury zipper trolley. Material: Polyurethane. Measures: 25x25cm. Use: Collective. Sport: Psychomotricity.

[FR] MODULE MINI CYLINDRE: Module en forme de mini cylindre conçu en polyuréthane de 20kg de densité et recouvert de similicuir. Fermeture éclair anti-blessure. Matière: Polyuréthane. Mesures: 25x25cm. Usage: Collectif. Sport: Psychomotricité.

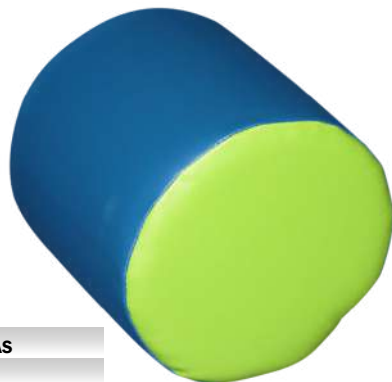

**CÓDIGO DE COLORES**

B07 B46

CARACTERÍSTICAS TÉCNICAS	
Material	Poliuretano
Medidas	25x25cm
Uso	Colectivo
Deporte	Psicomotricidad



## FIGURA MINI CILINDRO 50CM

Ref. 05089

Figura con forma de mini cilindro curvo fabricada en poliuretano de 20kg de densidad y recubierta de polipiel. Carro cremallera antilesión.

[ENG] MINICYLINDER FIGURE 50CM: Figure in the shape of a cylinder made of polyurethane of 20kg density and covered with leatherette. Anti-injury zipper trolley. Material: Polyurethane. Measures: 50x25cm. Use: Collective. Sport: Psychomotricity.

[FR] MODULE MINI CYLINDRE 50CM: Module en forme de mini cylindre conçu en polyuréthane de 20kg de densité et recouvert de similicuir. Fermeture éclair anti-blessure. Matière: Polyuréthane. Mesures: 50x25cm. Usage: Collectif. Sport: Psychomotricité.

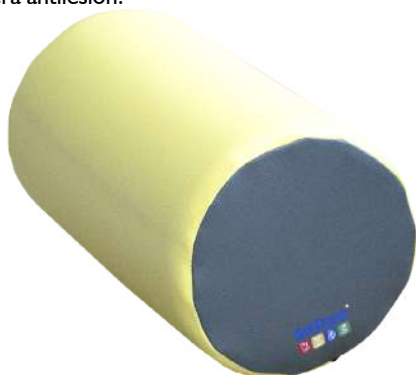

**CÓDIGO DE COLORES**

B07 B46



CARACTERÍSTICAS TÉCNICAS	
Material	Poliuretano
Medidas	50x25cm
Uso	Colectivo
Deporte	Psicomotricidad

## FIGURA SEMICILINDRO

Ref. 05069

Figura con forma de semicilindro fabricada en poliuretano de 20kg de densidad y recubierta de polipiel. Carro cremallera antilesión.

[ENG] SEMI-CYLINDER FIGURE: Figure in the shape of a semi-cylinder made of polyurethane of 20kg density and covered with leatherette Anti-injury zipper trolley. Material: Polyurethane. Measures: 12,5x25x25cm. Use: Collective. Sport: Psychomotricity.

[FR] MODULE SEMI-CYLINDRIQUE: Module en forme de semi-cylindre conçu en polyuréthane de 20kg de densité et recouvert de similicuir. Fermeture éclair anti-blessure. Matière: Polyuréthane. Mesures: 12,5x25x25cm. Usage: Collectif. Sport: Psychomotricité.

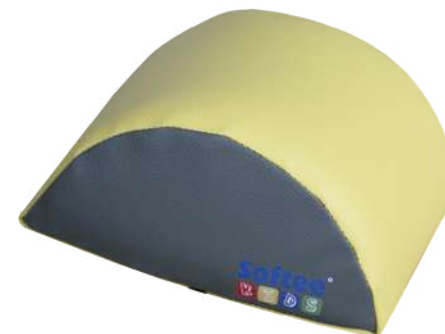

**CÓDIGO DE COLORES**

B07 B46



CARACTERÍSTICAS TÉCNICAS	
Material	Poliuretano
Medidas	12,5x25x25cm
Uso	Colectivo
Deporte	Psicomotricidad

## FIGURA SEMICILINDRO 50CM

Ref. 05068

Figura con forma de semicilindro fabricada en poliuretano de 20kg de densidad y recubierta de polipiel. Carro cremallera antilesión.

[ENG] SEMI-CYLINDER FIGURE 50CM: Figure in the shape of a semi-cylinder made of polyurethane of 20kg density and covered with leatherette. Anti-injury zipper trolley. Material: Polyurethane. Measures: 50x15x30cm. Use: Collective. Sport: Psychomotricity.

[FR] MODULE SEMI-CYLINDRIQUE 50CM: Module en forme de semi-cylindre conçu en polyuréthane de 20kg de densité et recouvert de similicuir. Fermeture éclair anti-blessure. Matière: Polyuréthane. Mesures: 50x15x30cm. Usage: Collectif. Sport: Psychomotricité.



**CÓDIGO DE COLORES**

B07 B46



CARACTERÍSTICAS TÉCNICAS	
Material	Poliuretano
Medidas	50x15x30cm
Uso	Colectivo
Deporte	Psicomotricidad

## FIGURA CUADRADO PEQUEÑO

Ref. 05065

Figura con forma de cuadrado fabricada en poliuretano de 20kg de densidad y recubierta de polipiel. Carro cremallera antilesión.

[ENG] LITTLE SQUARE FIGURE: Figure in the shape of square made of polyurethane of 20kg density and covered with leatherette. Anti-injury zipper trolley. *Material: Polyurethane. Measures: 30x60x60cm. Use: Collective. Sport: Psychomotricity.*

[FR] MODULE PETIT CARRÉ: Module en forme de carré conçu en polyuréthane de 20 kg de densité et recouvert de similicuir. Fermeture éclair anti-blessure. *Matière: Polyuréthane. Mesures: 30x60x60cm. Usage: Collectif. Sport: Psychomotricité.*

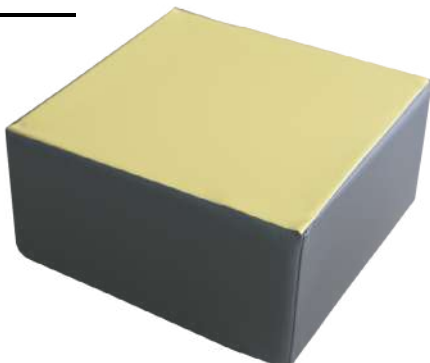

## FIGURA CUADRADO GRANDE

Ref. 05067

Figura con forma de cuadrado fabricada en poliuretano de 20kg de densidad y recubierta de polipiel. Carro cremallera antilesión.

[ENG] BIG SQUARE FIGURE: Figure in the shape of square made of polyurethane of 20kg density and covered with leatherette. Anti-injury zipper trolley. *Material: Polyurethane. Measures: 60x60x60cm. Use: Collective. Sport: Psychomotricity.*

[FR] MODULE GRAND CARRÉ: Module en forme de carré conçu en polyuréthane de 20kg de densité et recouvert de similicuir. Fermeture éclair anti-blessure. *Matière: Polyuréthane. Mesures: 60x60x60cm. Usage: Collectif. Sport: Psychomotricité.*



### CÓDIGO DE COLORES



### CARACTERÍSTICAS TÉCNICAS

Material	Poliuretano
Medidas	60x60x60cm
Uso	Colectivo
Deporte	Psicomotricidad

### CÓDIGO DE COLORES



B07 B46

### CARACTERÍSTICAS TÉCNICAS

Material	Poliuretano
Medidas	30x60x60cm
Uso	Colectivo
Deporte	Psicomotricidad



## FIGURA CUADRADO 25CM

Ref. 05066

Figura con forma de cuadrado fabricada en poliuretano de 20kg de densidad y recubierta de polipiel. Carro cremallera antilesión.

[ENG] SQUARE FIGURE: Figure in the shape of square made of polyurethane of 20kg density and covered with leatherette. Anti-injury zipper trolley. *Material: Polyurethane. Measures: 25x25x25cm. Use: Collective. Sport: Psychomotricity.*

[FR] MODULE CARRÉ: Module en forme de carré conçu en polyuréthane de 20kg de densité et recouvert de similicuir. Fermeture éclair anti-blessure. *Matière: Polyuréthane. Mesures: 25x25x25cm. Usage: Collectif. Sport: Psychomotricité.*



## FIGURA TÚNEL

Ref. 05064

Figura con forma de túnel fabricada en poliuretano de 20kg de densidad y recubierta de polipiel. Carro cremallera antilesión.

[ENG] TUNNEL FIGURE: Figure in the shape of tunnel made of polyurethane of 20kg density and covered with leatherette. Anti-injury zipper trolley. *Material: Polyurethane. Measures: 60x50x60cm. Use: Collective. Sport: Psychomotricity.*

[FR] MODULE TUNNEL: Module en forme de tunnel conçu en polyuréthane de 20kg de densité et recouvert de similicuir. Fermeture éclair anti-blessure. *Matière: Polyuréthane. Mesures: 60x50x60cm. Usage: Collectif. Sport: Psychomotricité.*



### CÓDIGO DE COLORES



B07 B46



### CARACTERÍSTICAS TÉCNICAS

Material	Poliuretano
Medidas	60x50x60cm
Uso	Colectivo
Deporte	Psicomotricidad

### CÓDIGO DE COLORES



B07 B46

### CARACTERÍSTICAS TÉCNICAS

Material	Poliuretano
Medidas	25x25x25cm
Uso	Colectivo
Deporte	Psicomotricidad



## FIGURA CÍRCULO

Ref. 05062

Figura con forma de círculo fabricada en poliuretano de 20kg de densidad y recubierta de polipiel. Carro cremallera antilesión.

[ENG] CIRCLE FIGURE: Figure in the shape of circle made of polyurethane of 20kg density and covered with leatherette. Anti-injury zipper trolley. Material: Polyurethane. Measures: 30x60cm. Use: Collective. Sport: Psychomotricity.

[FR] MODULE CIRCULAIRE: Module en forme circulaire conçu en polyuréthane de 20kg de densité et recouvert de similicuir. Fermeture éclair anti-blessure. Matière: Polyuréthane. Mesures: 30x60cm. Usage: Collectif. Sport: Psychomotricité.



CARACTERÍSTICAS TÉCNICAS	
Material	Poliuretano
Medidas	30x60cm
Uso	Colectivo
Deporte	Psicomotricidad



## FIGURA COLCHONETA

Ref. 05063

Colchoneta fabricada en poliuretano de 20kg de densidad y recubierta de polipiel bicolor. Carro cremallera antilesión. Esta figura no tiene posibilidad de unión. **Se vende por unidad.**

[ENG] MAT FIGURE: Figure in the shape of mat made of polyurethane of 20kg density and covered with bicolor leatherette. Anti-injury zipper trolley. This figure cannot be joined. Sold individually. Material: Polyurethane. Measures: 120x60x5cm. Use: Collective. Sport: Psychomotricity.

[FR] MODULE TAPIS: Tapis conçu en polyuréthane de 20kg de densité et recouvert de similicuir bicolor. Fermeture éclair anti-blessure. Ce chiffre ne peut pas être joint. Vendu à l'unité. Matière: Polyuréthane. Mesures: 120x60x5cm. Usage: Collectif. Sport: Psychomotricité.



CARACTERÍSTICAS TÉCNICAS	
Material	Poliuretano
Medidas	120x60x5cm
Uso	Colectivo
Deporte	Psicomotricidad

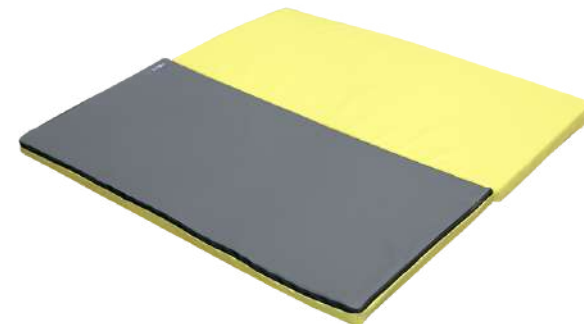

## FIGURA DONUT

Ref. 05061

Figura con forma de donut fabricada en poliuretano de 20kg de densidad y recubierta de polipiel. Carro cremallera antilesión.

[ENG] DONUT FIGURE: Figure in the shape of donut made of polyurethane of 20kg density and covered with leatherette. Anti-injury zipper trolley. Material: Polyurethane. Measures: 120x60x30cm. Use: Collective. Sport: Psychomotricity.

[FR] MODULE DONUT: Module en forme de donut conçu en polyuréthane de 20kg de densité et recouvert de similicuir. Fermeture éclair anti-blessure. Matière: Polyuréthane. Mesures: 120x60x30cm. Usage: Collectif. Sport: Psychomotricité.



CARACTERÍSTICAS TÉCNICAS	
Material	Poliuretano
Medidas	120x60x30cm
Uso	Colectivo
Deporte	Psicomotricidad



## SET TATAMI 4 FIGURAS COLCHONETA MULTICOLOR

Ref. 0509880

Compuesto por 4 colchonetas bicolor (2 amarillas/grises y 2 azules/verdes) unidas mediante velcro en las esquinas y que permite la elaboración de distintas formas y colores de tatamis. **No válido para artes marciales. Para tal fin, consultar otras opciones.**

[ENG] TATAMI SET 4 MULTICOLORED MAT FIGURES: Composed of 4 bicolor mats (2 yellow/gray and 2 blue/green) joined by velcro in the corners and that allows the elaboration of different shapes and colors of tatamis. Not valid for martial arts. For this purpose, consult other options. Material: Polyurethane. Measures: Mat: 120x60x5cm. Use: Collective. Sport: Psychomotricity.

[FR] SET TATAMI 4 MODULE TAPIS MULTICOLOR: Composé de 4 tapis bicolores (2 jaunes/gris et 2 bleus/verts) assemblés aux angles par du velcro, permettant de créer des tatamis de formes et de couleurs différentes. Ne convient pas aux arts martiaux. Pour cette activité veuillez consulter d'autres options. Matière: Polyuréthane. Mesures: Tapis: 120x60x5cm. Usage: Collectif. Sport: Psychomotricité.

CARACTERÍSTICAS TÉCNICAS	
Material	Poliuretano
Medidas	Colchoneta: 120x60x5cm
Uso	Colectivo
Deporte	Psicomotricidad



## SET FIGURAS Nº1

Ref. 05060

Set de figuras (2 asientos y rectángulo) fabricado en poliuretano de 20kg de densidad y recubierto de polipiel. Carro cremallera antilesión.

[ENG] SET FIGURES Nº1: Set of figures (2 seats and rectangle) made of polyurethane of 20kg density and covered with leatherette. Anti-injury zipper trolley. *Material: Polyurethane. Measures: 60cm. Use: Collective. Sport: Psychomotricity.*

[FR] KIT MODULES Nº 1: Ensemble de modules (2 sièges et rectangle) en polyuréthane de densité 20kg et recouvert de similicuir. Fermeture éclair anti-blessure. *Matière: Polyuréthane. Mesures: 60cm. Usage: Collectif. Sport: Psychomotricité.*



## SET FIGURAS Nº3

Ref. 05058

Set de figuras (escalera, cuadrado y rampa) fabricado en poliuretano de 20kg de densidad y recubierto de polipiel. Carro cremallera antilesión.

[ENG] SET FIGURES Nº3: Set of figures (staircase, square and ramp) made of polyurethane of 20kg density and covered with poly-leather. Anti-injury zipper trolley. *Material: Polyurethane. Measures: 60cm. Use: Collective. Sport: Psychomotricity.*

[FR] KIT MODULES Nº 3: Ensemble de modules (escalier, carré et rampe) en polyuréthane de densité 20kg et recouvert de similicuir. Fermeture éclair anti-blessure. *Matière: Polyuréthane. Mesures: 60cm. Usage: Collectif. Sport: Psychomotricité.*



### CÓDIGO DE COLORES



B07 B46

### CARACTERÍSTICAS TÉCNICAS

Material	Poliuretano
Medidas	60cm
Uso	Colectivo
Deporte	Psicomotricidad



### CÓDIGO DE COLORES



B07 B46

### CARACTERÍSTICAS TÉCNICAS

Material	Poliuretano
Medidas	60cm
Uso	Colectivo
Deporte	Psicomotricidad



## SET FIGURAS Nº2

Ref. 05059

Set de figuras (escalera y rampa) fabricado en poliuretano de 20kg de densidad y recubierto de polipiel. Carro cremallera antilesión.

[ENG] SET FIGURES Nº2: Set of figures (staircase and ramp) made of polyurethane of 20kg density and covered with leatherette. Anti-injury zipper trolley. *Material: Polyurethane. Measures: 60cm. Use: Collective. Sport: Psychomotricity.*

[FR] KIT MODULES Nº 2: Ensemble de modules (escalier et rampe) en polyuréthane de densité 20kg et recouvert de similicuir. Fermeture éclair anti-blessure. *Matière: Polyuréthane. Mesures: 60cm. Usage: Collectif. Sport: Psychomotricité.*

### CÓDIGO DE COLORES



B07 B46



### CARACTERÍSTICAS TÉCNICAS

Material	Poliuretano
Medidas	60cm
Uso	Colectivo
Deporte	Psicomotricidad

## SET FIGURAS Nº4

Ref. 05057

Set de figuras (escalera, 2 asientos, rectángulo y rampa) fabricado en poliuretano de 20kg de densidad y recubierto de polipiel. Carro cremallera antilesión.

[ENG] SET FIGURES Nº4: Set of figures (staircase, 2 seats, rectangle and ramp) made of polyurethane of 20kg density and covered with leatherette. Anti-injury zipper trolley. *Material: Polyurethane. Measures: 60cm. Use: Collective. Sport: Psychomotricity.*

[FR] KIT MODULES Nº 4: Ensemble de modules (escalier, 2 sièges, rectangle et rampe) en polyuréthane de densité 20kg et recouvert de similicuir. Fermeture éclair anti-blessure. *Matière: Polyuréthane. Mesures: 60cm. Usage: Collectif. Sport: Psychomotricité.*



### CÓDIGO DE COLORES



B07 B46



### CARACTERÍSTICAS TÉCNICAS

Material	Poliuretano
Medidas	60cm
Uso	Colectivo
Deporte	Psicomotricidad

## SET FIGURAS Nº5

Ref. 05056

Set de figuras (escalera, 2 asientos, cilindro y rampa) fabricado en poliuretano de 20kg de densidad y recubierto de polipiel. Carro cremallera antilesión.

[ENG] SET FIGURES Nº5: Set of figures (ladder, 2 seats, cylinder and ramp) made of polyurethane 20kg density and covered with leatherette. Anti-injury zipper trolley. Material: Polyurethane. Measures: 60cm. Use: Collective. Sport: Psychomotricity.

[FR] KIT MODULES Nº 5: Ensemble de modules (escalier, 2 sièges, cylindre et rampe) en polyuréthane de densité 20kg et recouvert de similicuir. Fermeture éclair anti-blessure. Matière: Polyuréthane. Mesures: 60cm. Usage: Collectif. Sport: Psychomotricité.

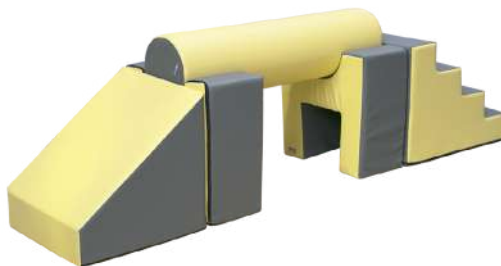

### CÓDIGO DE COLORES



B07 B46

### CARACTERÍSTICAS TÉCNICAS

Material	Poliuretano
Medidas	60cm
Uso	Colectivo
Deporte	Psicomotricidad

## SET FIGURA TUERCA TORNILLO

Ref. 05071

Set de figuras (2 tuercas y un cilindro) fabricado en poliuretano de 20kg de densidad y recubierto de polipiel. Carro cremallera antilesión.

[ENG] SCREW NUT FIGURE SET: Set of figures (2 nuts and a cylinder) made of polyurethane of 20kg density and covered with leatherette. Anti-injury zipper trolley. Material: Polyurethane. Measures: 60cm. Use: Collective. Sport: Psychomotricity.

[FR] KIT MODULE ÉCROU VIS: Ensemble de 2 modules (2 écrous et un cylindre) en polyuréthane de densité 20kg et recouvert de similicuir. Fermeture éclair anti-blessure. Matière: Polyuréthane. Mesures: 60cm. Usage: Collectif. Sport: Psychomotricité.

### CÓDIGO DE COLORES



B07 B46

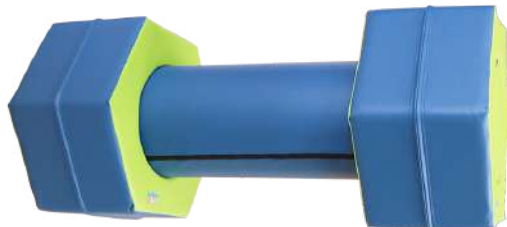

### CARACTERÍSTICAS TÉCNICAS

Material	Poliuretano
Medidas	60cm
Uso	Colectivo
Deporte	Psicomotricidad

## BARRA DE EQUILIBRIO

Ref. 0509950

Barra de equilibrio fabricada en poliuretano de 20kg de densidad y recubierta de polipiel. Carro cremallera antilesión.

[ENG] BALANCE BAR: Balance bar made of polyurethane of 20kg density and covered with leatherette. Anti-injury zipper trolley. Material: Foam. Measures: 200x30x25cm. Use: Collective. Sport: Psychomotricity.

[FR] BARRE D'ÉQUILIBRE: Barre d'équilibre conçue en polyuréthane de 20 kg de densité et recouverte de similicuir. Fermeture éclair anti-blessure. Matière: Mousse. Mesures: 200x30x25cm. Usage: Collectif. Sport: Psychomotricité.

### CARACTERÍSTICAS TÉCNICAS

Material	Espuma
Medidas	200x30x25cm
Uso	Colectivo
Deporte	Psicomotricidad



## PLINTO DESMONTABLE PIRAMIDAL

Ref. 0509951

Plinton formado por tres piezas fabricadas en poliuretano de 20kg de densidad y recubiertas de polipiel que se fijan entre sí a través de velcro. Carro cremallera antilesión.

[ENG] PYRAMIDAL DISSAMBLABLE VAULTING BOX: Plinton consists of three pieces made of polyurethane of 20kg of density and covered with leatherette. Anti-injury zipper trolley. Material: Polyurethane. Measures: 100x60x90cm. Use: Collective. Sport: Psychomotricity.

[FR] PLINTHE DÉMONTABLE PYRAMIDALE: Plinthe composée de 3 pièces conçue en polyuréthane de 20 kg de densité et recouverte de similicuir. Fermeture éclair anti-blessure. Matière: Polyuréthane. Mesures: 100x60x90cm. Usage: Collectif. Sport: Psychomotricité.

### CARACTERÍSTICAS TÉCNICAS

Material	Poliuretano
Medidas	100x60x90cm
Uso	Colectivo
Deporte	Psicomotricidad



## PLINTO DESMONTABLE CURVO

Ref. 0509952

Plinton formado por tres piezas (dos rectas y una curva) fabricadas en poliuretano de 20kg de densidad y recubiertas de polipiel que se fijan entre sí a través de velcro. Carro cremallera antilesión.

[ENG] CURVED DISSAMBLABLE VAULTING BOX: Plinton formed by three pieces (two straight and one curved) made of polyurethane of 20kg density and leatherette cover which are fastened to each other by means of velcro. Anti-injury zipper trolley. Material: Polyurethane. Measures: 100x60x90cm. Use: Collective. Sport: Psychomotricity.

[FR] PLINTHE DÉMONTABLE COURBE: Plinthe est constituée de trois pièces (deux droites et une courbe) en polyuréthane de 20kg de densité et revêtu similicuir qui sont fixés l'un à l'autre au moyen d'une bande velcro. Fermeture éclair anti-blessure. Matière: Polyuréthane. Mesures: 100x60x90cm. Usage: Collectif. Sport: Psychomotricité.

### CARACTERÍSTICAS TÉCNICAS

Material	Poliuretano
Medidas	100x60x90cm
Uso	Colectivo
Deporte	Psicomotricidad



## LOTE 50 PELOTAS LLENADO PISCINA PREMIUM

Ref. 0014964P

Pelota para llenado de piscina. De consistencia firme pero no rígida ni dura. Una vez que se aplastan vuelven a su forma original. **Colores surtidos según disponibilidad. Se vende en lote de 50 unidades.**

[ENG] PACK OF 50 PREMIUM BALLS FOR BALL POOL: Ball for pool filling. Firm consistency but not rigid or hard. Once they are crushed they return to their original shape. Assorted colors according to availability. Sold in 50 units pack. *Material: PVC. Measures: Diameter: 8cm. Use: Collective. Sport: Psychomotricity.*

[FR] SET DE 50 BALLE DE REMPLISSAGE POUR PISCINE PREMIUM: Balle de remplissage de piscine. Ferme mais non rigide ou dur. Une fois aplaties, elles reviennent à leur forme originale. Couleurs assorties en fonction de disponibilité. Se vend en set de 50 unités. *Matière: PVC. Mesures: Diamètre: 8cm. Usage: Collectif. Sport: Psychomotricité.*

CARACTERÍSTICAS TÉCNICAS	
Material	PVC
Medidas	Diámetro: 8cm
Uso	Colectivo
Deporte	Psicomotricidad



## PISCINA REDONDA LLENADO PELOTAS

Ref. 0510000

Formada por piezas de espuma de poliuretano de 20 kg de densidad recubierta de polipiel, unidas entre si mediante tiras de velcro. Recomendable como accesorio el suelo de piscina. Capacidad aprox: 2600 pelotas. Ancho: 15cm.

[ENG] ROUND BALL POOL: Formed by pieces of polyurethane foam of 20 kg density covered with leatherette, joined together by Velcro strips. Recommended as an accessory the pool floor. Capacity approx: 2600 balls. *Material: Polyurethane. Measures: Diameter: 150cm/Height: 40cm. Use: Collective. Sport: Psychomotricity.*

[FR] PISCINE RONDE REMPLIE DE BALLE: Composé de pièces en mousse de 20 kg de polyuréthane recouvertes de similicuir, assemblés au moyen de bandes velcro. Recommandé comme accessoire pour le sol de la piscine. Capacité approximative : 2600 balles. Largeur : 15cm. *Matière: Polyuréthane. Mesures: Diamètre: 150cm/Hauteur: 40cm. Usage: Collectif. Sport: Psychomotricité.*



CARACTERÍSTICAS TÉCNICAS	
Material	Poliuretano
Medidas	Diámetro: 150cm/Alto: 40cm
Uso	Colectivo
Deporte	Psicomotricidad

## SUELO DE LONA PVC PARA PISCINA REDONDA

Ref. 0510006

Repuesto de lona para piscina redonda. Fabricado en material de alta calidad y gran durabilidad.

[ENG] PVC BASE FOR ROUND BALL POOL: Replacement canvas for round pool. Made of high quality material and great durability. *Material: PVC. Measures: Diameter: 150cm. Use: Collective. Sport: Psychomotricity.*

[FR] SOL DE BÂCHE EN PVC POUR PISCINE RONDE: Bâche de rechange pour piscine ronde. Fabriqué en matériau de haute qualité et durable. *Matière: PVC. Mesures: Diamètre: 150cm. Usage: Collectif. Sport: Psychomotricité.*



CARACTERÍSTICAS TÉCNICAS	
Material	PVC
Medidas	Diámetro: 150cm
Uso	Colectivo
Deporte	Psicomotricidad

## PISCINA CUADRADA LLENADO PELOTAS

Ref. 0510001

Formada por piezas de espuma de poliuretano de 20 kg de densidad recubierta de polipiel, unidas entre si mediante tiras de velcro. **Recomendable como accesorio el suelo de piscina.** Capacidad: 3300 pelotas aprox.

[ENG] SQUARE BALL POOL: Formed by pieces of polyurethane foam of 20 kg density covered with leatherette, joined together by Velcro strips. Recommended as an accessory the pool floor. Capacity: 3300 balls approx. *Material: Polyurethane. Measures: 150x150x40cm. Use: Collective. Sport: Psychomotricity.*

[FR] PISCINE CARRÉE REMPLIE DE BALLE: Composé de pièces en mousse de 20 kg de polyuréthane recouvertes de similicuir, assemblés au moyen de bandes velcro. Recommandé comme accessoire pour le sol de la piscine. Capacité approximative : 3300 balles. *Matière: Polyuréthane. Mesures: 150x150x40cm. Usage: Collectif. Sport: Psychomotricité.*



CARACTERÍSTICAS TÉCNICAS	
Material	Poliuretano
Medidas	150x150x40cm
Uso	Colectivo
Deporte	Psicomotricidad

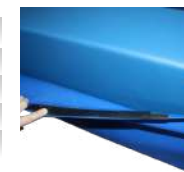

**RECOMENDACIÓN**  
Añadir como accesorio el suelo de piscina - Referencia: 0510005



## SUELO DE LONA PVC PARA PISCINA CUADRADA

Ref. 0510005

Repuesto de lona para piscina cuadrada. Fabricado en material de alta calidad y gran durabilidad.

[ENG] PVC BASE FOR SQUARE BALL POOL: Replacement canvas for pool stable. Made of high quality material and great durability *Material: PVC. Measures: 150x150cm. Use: Collective. Sport: Psychomotricity.*

[FR] SOL DE BÂCHE EN PVC POUR PISCINE CARRÉE: Bâche de rechange pour piscine carrée. Fabriqué en matériau de haute qualité et durable. *Matière: PVC. Mesures: 150x150cm. Usage: Collectif. Sport: Psychomotricité.*



CARACTERÍSTICAS TÉCNICAS	
Material	PVC
Medidas	150x150cm
Uso	Colectivo
Deporte	Psicomotricidad



## PISCINA OVALADA LLENADO PELOTAS

Ref. 0510003

Formada por piezas de espuma de poliuretano de 20 kg de densidad recubierta de polipiel, unidas entre si mediante tiras de velcro. Recomendable como accesorio el suelo de piscina. Capacidad: 6000 pelotas aprox. Ancho: 15cm.

[ENG] OVAL BALL POOL: Formed by pieces of polyurethane foam of 20 kg density re covered with leatherette, joined together by Velcro strips. Recommended as an accessory the pool floor. Capacity: 6000 balls approx. Material: Polyurethane. Measures: 300x150x4cm. Use: Collective. Sport: Psychomotricity.

[FR] PISCINE OVALE REMPLIE DE BALLE: Composé de pièces en mousse de 20 kg de polyuréthane recouvertes de similicuir, assemblés au moyen de bandes velcro. Recommandé comme accessoire pour le sol de la piscine. Capacité approximative : 6000 balles. Largeur : 15cm. Matière: Polyuréthane. Mesures: 300x150x4cm. Usage: Collectif. Sport: Psychomotricité.



CARACTERÍSTICAS TÉCNICAS	
Material	Poliuretano
Medidas	300x150x40cm
Uso	Colectivo
Deporte	Psicomotricidad

## PISCINA OVALADA PLUS LLENADO PELOTAS

Ref. 0510004

Formada por piezas de espuma de poliuretano de 20 kg de densidad recubierta de polipiel, unidas entre si mediante tiras de velcro. Recomendable como accesorio el suelo de piscina. Capacidad: 6000 pelotas aprox. Ancho: 15cm. **Transformable en dos.**

[ENG] OVAL BALL POOL PLUS: Formed by pieces of polyurethane foam of 20 kg density re covered with leatherette, joined together by Velcro strips. Recommended as an accessory the pool floor. Capacity: 6000 balls approx. Material: Polyurethane. Measures: 300x150x40cm. Use: Collective. Sport: Psychomotricity.

[FR] PISCINE OVALE PLUS REMPLIE DE BALLE: Composé de pièces en mousse de 20 kg de polyuréthane recouvertes de similicuir, assemblés au moyen de bandes velcro. Recommandé comme accessoire pour le sol de la piscine. Capacité approximative : 6000 balles. Largeur : 15cm. Transformable en deux exemplaires. Matière: Polyuréthane. Mesures: 300x150x40cm. Usage: Collectif. Sport: Psychomotricité.



CARACTERÍSTICAS TÉCNICAS	
Material	Poliuretano
Medidas	300x150x40cm
Uso	Colectivo
Deporte	Psicomotricidad

## SUELO DE LONA PVC PARA PISCINA OVALADA

Ref. 0510007

Repuesto de lona para piscina ovalada. Fabricado en material de alta calidad y gran durabilidad.

[ENG] PVC BASE FOR OVAL BALL POOL: Replacement canvas for oval pool. Made of high quality material and great durability. Material: PVC. Measures: 300x150x30cm. Use: Collective. Sport: Psychomotricity.

[FR] SOL DE BÂCHE EN PVC POUR PISCINE OVALE: Bâche de rechange pour piscine ovale. Fabriqué en matière de haute qualité et durable. Matière: PVC. Mesures: 300x150x30cm. Usage: Collectif. Sport: Psychomotricité.



CARACTERÍSTICAS TÉCNICAS	
Material	PVC
Medidas	300x150x30cm
Uso	Colectivo
Deporte	Psicomotricidad

## PISCINA DE BOLAS

Ref. 0009636

Piscina fabricada en forma hexagonal con exterior en poliéster/poliamida. Provista de puerta con cierres de velcro. Muy ligera y fácil de transportar. \*Pelotas de llenado no incluidas.

[ENG] BALL POOL: Polyester/polyamide exterior, hexagonal shape. Fitted with a door with Velcro fasteners. Very light and easy to transport. Filling balls not included. Material: Polyester. Measures: 100x100x75cm. Use: Collective. Sport: Psychomotricity.

[FR] PISCINE À BALLE: Extérieur en polyester/polyamide, forme hexagonale. Muni d'une porte avec des fermetures velcro. Très léger et facile à transporter. Boules de remplissage non incluses. Matière: Polyester. Mesures: 100x100x75cm. Usage: Collectif. Sport: Psychomotricité.



CARACTERÍSTICAS TÉCNICAS	
Material	Poliéster
Medidas	100x100x75cm
Uso	Colectivo
Deporte	Psicomotricidad

# INTERACTUA CON NOSOTROS **INSTAGRAM**

Estar conectadxs es uno de nuestros principales objetivos. Por ello, síguenos en Instagram para ver nuestro día a día e información sobre lo que somos y el producto que tenemos. Además interactuaremos con tu contenido si nos etiquetas.

 [@grupojimsports](https://www.instagram.com/grupojimsports)







**FOAM**

FOAM - MOUSSE



## BATE BÉISBOL FOAM DELUXE

Ref. 25168

Bate indicado para la iniciación al béisbol con seguridad. Muy resistente, duradero y seguro, ideal para entorno escolar y actividades de tiempo libre. Agarre antideslizante.

[ENG] FOAM BASEBALL BAT DELUXE: Indicated for baseball introduction with security. Very resistant, long-lasting and secure. Ideal for school environment and outdoor activities. Anti-slip grip. *Material: Foam. Measures: 60cm. Use: Collective. Sport: Baseball.*

[FR] BATTE BASEBALL FOAM DELUXE: Idéal pour une initiation au baseball en toute sécurité. Très solide, durable et sûr, idéal pour les activités scolaires, les jeux libres et les loisirs. Poignée antidérapante. *Matière: Foam. Mesures: 60cm. Usage: Collectif. Sport: Baseball.*

### CARACTERÍSTICAS TÉCNICAS

Material	Foam
Medidas	60cm
Uso	Colectivo
Deporte	Béisbol



## BATE BÉISBOL FOAM REGULABLE

Ref. 0010803

Bate indicado para la iniciación al béisbol con seguridad. Muy resistente y seguro, ideal para entorno escolar y actividades de tiempo libre. Regulable en tamaño según usuario. Escala en pulgadas.

[ENG] REGULABLE FOAM BASEBALL BAT: Indicated for baseball introduction with security. Very resistant, durable and secure. Ideal for school environment and outdoor activities. Regulable width according to the user. *Material: Foam. Measures: Adjustable from 58 to 74cm. Use: Collective. Sport: Baseball.*

[FR] BATTE BASEBALL FOAM RÉGLABLE: Idéal pour une initiation au baseball en toute sécurité. Très solide, durable et sûr, idéal pour les activités scolaires, les jeux libres et les loisirs. Échelle en pouces. *Matière: Foam. Mesures: Réglable de 58 à 74cm. Usage: Collectif. Sport: Baseball.*

### CARACTERÍSTICAS TÉCNICAS

Material	Foam
Medidas	Regulable de 58 a 74cm
Uso	Colectivo
Deporte	Béisbol



## BATE BÉISBOL FOAM CON PELOTA

Ref. 24380

Bate indicado para la iniciación al béisbol con seguridad. Muy resistente y seguro, ideal para entorno escolar y actividades de tiempo libre. Agarre ergonómico. Gran durabilidad. Incluye pelota.

[ENG] FOAM BASEBALL BAT WITH BALL: Indicated for baseball introduction with security. Very resistant, durable and secure. Ideal for school environment and outdoor activities. Ergonomic grip. Great durability. *Material: Foam. Measures: 69cm. Use: Collective. Sport: Baseball.*

[FR] BATTE BASEBALL FOAM AVEC BALLE: Idéal pour une initiation au baseball en toute sécurité. Très solide, durable et sûr, idéal pour les activités scolaires, les jeux libres et les loisirs. Inclut une balle. *Matière: Foam. Mesures: 69cm. Usage: Collectif. Sport: Baseball.*

### CARACTERÍSTICAS TÉCNICAS

Material	Foam
Medidas	69cm
Uso	Colectivo
Deporte	Béisbol

### CÓDIGO DE COLORES



## SOPORTE PREBÉISBOL FOAM (CON BATE Y PELOTA)

Ref. 0010802

Set para iniciación al beisbol, regulable aproximadamente de 50 a 100 cm. Indicado para la iniciación al béisbol con seguridad. Permite la práctica del béisbol sin lanzador, lo que reduce los tiempos de espera y agiliza las acciones propia de este deporte.

[ENG] PRE-BASEBALL FOAM SUPPORT WITH BAT AND BALL: Set for baseball introduction regulable from 50 to 100cm. Indicated to baseball introduction with security. Allows baseball practice without pitcher that accelerates the main actions of this sport. *Material: Foam. Measures: Bat: 61cm. Use: Collective. Sport: Baseball.*

[FR] BATTING TEE FOAM (AVEC BATTE ET BALLE): Set d'initiation au baseball, réglable approximativement de 50 à 100 cm. Batte: 61cm. Ensemble approprié pour l'introduction en toute sécurité à ce sport. Permet la pratique du baseball sans pichet, ce qui réduit les temps d'attente et accélère les actions de ce sport. *Matière: Foam. Mesures: Batte: 61cm. Usage: Collectif. Sport: Baseball.*

CARACTERÍSTICAS TÉCNICAS	
Material	Foam
Medidas	Bate: 61cm
Uso	Colectivo
Deporte	Béisbol

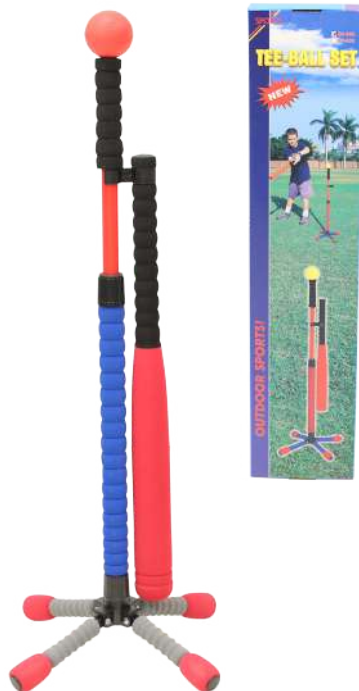

## JABALINA THUNDER

Ref. 0009671

Jabalina de alta calidad para óptimos lanzamientos. Fabricada en material soft que permite un mejor agarre.

[ENG] THUNDER JAVELIN: High quality javelin for optimal throws. Made of soft material that allows a better grip. *Material: Foam. Measures: 31x8x8cm. Use: Individual. Sport: Multisport.*

[FR] JAVELOT THUNDER: Javelot de haute qualité pour un lancement optimal. Fabriqué en matériau souple pour une meilleure prise en main. *Matière: Mousse. Mesures: Poids: 31x8x8cm. Usage: Individuel. Sport: Multisport.*

CARACTERÍSTICAS TÉCNICAS	
Material	Foam
Medidas	31x8x8cm
Uso	Individual
Deporte	Multideporte



## LOTE 5 PELOTAS BÉISBOL FOAM

Ref. 0010805P

Pelota diseñada para una práctica segura. Apta para uso en interior y exterior. Adecuada para iniciarse en el deporte. Acabado soft. **Se vende en lote de 5 unidades.**

[ENG] FOAM BASEBALL BALL: Designed for safe practice. Suitable for indoor and outdoor use. Suitable for beginners in sport. Soft finish. Sold in 5 units pack. *Material: Foam. Measures: Diameter: 70mm/20grs. Use: Collective. Sport: Baseball.*

[FR] BALLE BASEBALL FOAM: Conçu pour une pratique sûre. Adapté à un usage intérieur et extérieur. Approprié pour les débutants. Finition douce. Se vend en set de 5 unités. *Matière: Foam. Mesures: Diamètre: 70mm/20grs. Usage: Collectif. Sport: Baseball.*

CARACTERÍSTICAS TÉCNICAS	
Material	Foam
Medidas	Diámetro: 70 mm/20 grs.
Uso	Colectivo
Deporte	Béisbol



## JABALINA DE ESPUMA

Ref. 0009814

Jabalina bien compensada. Gracias a su diseño permite realizar óptimos lanzamientos. Perfecta para iniciación.

CARACTERÍSTICAS TÉCNICAS	
Material	Foam
Medidas	90cm
Uso	Individual
Deporte	Multideporte

[ENG] FOAM JAVELIN: High quality javelin for optimal throws. Made of soft material that allows a better grip. *Material: Foam. Measures: 90cm. Use: Individual. Sport: Multisport.*

[FR] JAVELOT EN MOUSSE: Javelot bien équilibré. Grâce à sa conception, il permet des lancements optimaux. Parfait pour les débutants. *Matière: Mousse. Mesures: 90cm. Usage: Individuel. Sport: Multisport.*

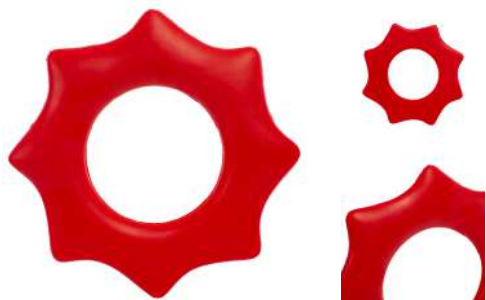

## ARO FOAM

Ref. 0010895

Aro de tacto suave, espumado y agradable. Color único: Rojo.

CARACTERÍSTICAS TÉCNICAS	
Material	Foam
Medidas	Diámetro: 26cm/Grosor: 1cm
Uso	Colectivo
Deporte	Multideporte

[ENG] FOAM HOOP: Soft and pleasant touch. Available only in red. Material: Foam. Measures: Diameter: 26cm/Width: 1cm. Use: Collective. Sport: Multisport.

[FR] CERCEAU MOUSSE: Doux, spongieux et agréable au toucher. Couleur unique: Rouge. Matière: Mousse Foam. Mesures: Diamètre: 26cm/1cm. Usage: Collectif. Sport: Multisport.

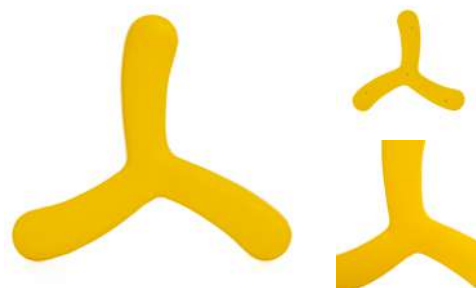

## LOTE 3 BOOMERANGS FOAM

Ref. 0010896P

Boomerang de tacto suave, espumado y agradable. Color único: Amarillo. **Se vende en lote de 3 unidades.**

CARACTERÍSTICAS TÉCNICAS	
Material	Foam
Medidas	Diámetro: 22,5cm/Grosor: 1cm
Uso	Colectivo
Deporte	Multideporte

[ENG] FOAM BOOMERANG: Soft and pleasant touch. Available only in yellow. Sold in 3 units pack. Material: Foam. Measures: Diameter: 22,5cm/Width: 1cm. Use: Collective. Sport: Multisport.

[FR] BOOMERANG MOUSSE: Doux, spongieux et agréable au toucher. Couleur unique: Jaune. Se vend en set de 3 unités. Matière: Mousse Foam. Mesures: Diamètre: 22,5cm/1cm. Usage: Collectif. Sport: Multisport.



## LOTE 3 DADOS 7 CM SUPERSEGURO

Ref. 24441P

Dados de espuma forrada superseguros. Idóneos para el aprendizaje matemático (números, sumas...). **Se vende en set de 3 unidades.**

CARACTERÍSTICAS TÉCNICAS	
Material	Foam
Medidas	7x7cm
Uso	Colectivo
Deporte	Multideporte

[ENG] PACK OF SUPERSECURE 7CM DICES: Foam dice supersecure. Ideal for math introduction. Sold in 3 units pack. Material: Foam. Measures: 7x7cm. Use: Collective. Sport: Multisport.

[FR] SET DE 3 DÉS MOUSSE 7CM: Dés en mousse ultra-sûrs. Idéal pour l'apprentissage des mathématiques (numéros, additions...). Se vend en set de 3 unités. Matière: Mousse Foam. Mesures: Diamètre: 7x7cm. Usage: Collectif. Sport: Multisport.

### CÓDIGO DE COLORES



## DISCO VOLADOR DE FOAM

Ref. 24399

Disco volador diseñado para iniciación a juegos y a diferentes deportes tanto individuales como colectivos.

Densidad baja que facilita y no daña en el agarre o en el contacto ocasional. Fácil de lanzar y agarrar.

[ENG] FOAM FRISBEE: Designed for introduction in games and individual or collective sports. Low density that makes its catch easier and more secure. Easy to throw and catch. Material: Foam. Measures: Diameter: 21cm/Width: 3cm. Use: Collective. Sport: Multisport.

[FR] DISQUE VOLANT EN MOUSSE: Conçu pour l'initiation aux jeux et sports. Faible densité pour protéger les joueurs lors de la prise en main ou d'un contact occasionnel. Facile à lancer et à attraper. Matière: Mousse Foam. Mesures: Diamètre: 21cm/3cm. Usage: Collectif. Sport: Multisport.

CARACTERÍSTICAS TÉCNICAS	
Material	Foam
Medidas	Diámetro: 21cm/Grosor: 3cm
Uso	Colectivo
Deporte	Multideporte



### CÓDIGO DE COLORES



## SET PALOS DE DIABLO FOAM

Ref. 0010840

Palo del diablo recto con flecos en los extremos. Ligero y fácil de usar.

**Formado por 2 sticks recubiertos y palo diablo.**

[ENG] DEVILSTICK FOAM SET: Straight devilstick with tassels in the corners. Light and easy to use. Formed by two sticks and devilstick. Material: High quality foam. Measures: Main stick: 61cm/Sticks: 59cm. Use: Collective. Sport: Juggling.

[FR] LOT BÂTONS DU DAIBLE EN MOUSSE: Bâton du diable avec des franges aux extrémités. Léger et facile à utiliser. Composé de 2 baguettes revêtues et d'un bâton du diable. Matière: Mousse Foam. Mesures: Bâton: 61cm/Baguettes: 59cm. Usage: Collectif. Sport: Jonglerie.

CARACTERÍSTICAS TÉCNICAS	
Material	Foam de alta calidad
Medidas	Palo: 61cm/Sticks: 59cm
Uso	Colectivo
Deporte	Malabares



## PELOTA FOAM FORMA BALÓN BALONCESTO

Ref. 0010900

Pelota con forma de balón de baloncesto con acabado, bote y resistencia acorde con la iniciación deportiva escolar. Idóneo para el aprendizaje.

[ENG] FOAM BASKETBALL BALL: Bounce and resistance perfect for the school sport introduction. Ideal for the training. *Material: Foam. Measures: 210mm. Use: Collective. Sport: Various.*

[FR] BALLON MOUSSE BASKET: Finition, rebond et résistance en accord avec l'initiation au sport scolaire. Idéal pour l'apprentissage. *Matière: Mousse Foam. Mesures: 210mm. Usage: Collectif. Sport: Divers.*

CARACTERÍSTICAS TÉCNICAS	
Material	Foam
Medidas	210mm
Uso	Colectivo
Deporte	Varios



## PELOTA FOAM FORMA BALÓN FÚTBOL SALA

Ref. 0010903

Pelota con forma de balón de fútbol sala con acabado, bote y resistencia acorde con la iniciación deportiva escolar. Idóneo para el aprendizaje.

[ENG] FOAM FUTSAL BALL: Bounce and resistance perfect for the school sport introduction. Ideal for the training. *Material: Foam. Measures: 180mm. Use: Collective. Sport: Various.*

[FR] BALLON MOUSSE FUTSAL: Finition, rebond et résistance en accord avec l'initiation au sport scolaire. Idéal pour l'apprentissage. *Matière: Mousse Foam. Mesures: 180mm. Usage: Collectif. Sport: Divers.*

CARACTERÍSTICAS TÉCNICAS	
Material	Foam
Medidas	180mm
Uso	Colectivo
Deporte	Varios



## PELOTA FOAM FORMA BALÓN FÚTBOL

Ref. 0010901

Pelota con forma de balón de fútbol con acabado, bote y resistencia acorde con la iniciación deportiva escolar. Idóneo para el aprendizaje.

[ENG] FOAM FOOTBALL BALL: Bounce and resistance perfect for the school sport introduction. Ideal for the training. *Material: Foam. Measures: 210mm. Use: Collective. Sport: Various.*

[FR] BALLON MOUSSE FOOTBALL: Finition, rebond et résistance en accord avec l'initiation au sport scolaire. Idéal pour l'apprentissage. *Matière: Mousse Foam. Mesures: 210mm. Usage: Collectif. Sport: Divers.*

CARACTERÍSTICAS TÉCNICAS	
Material	Foam
Medidas	210mm
Uso	Colectivo
Deporte	Varios



## PELOTA RUGBY FOAM

Ref. 24238

Pelota con forma de balón de rugby con acabado, bote y resistencia acorde con la iniciación deportiva escolar. Idóneo para el aprendizaje.

[ENG] FOAM RUGBY BALL: Bounce and resistance perfect for the school sport introduction. Ideal for the training. *Material: Foam. Measures: Length: 23cm/Diameter: 12cm. Use: Collective. Sport: Various.*

[FR] BALLON MOUSSE RUGBY: Finition, rebond et résistance en accord avec l'initiation au sport scolaire. Idéal pour l'apprentissage. *Matière: Mousse Foam. Mesures: 23x12cm. Usage: Collectif. Sport: Divers.*

CARACTERÍSTICAS TÉCNICAS	
Material	Foam
Medidas	Largo: 23cm. Diámetro: 12cm
Uso	Colectivo
Deporte	Varios



## LOTE 5 MINIPELOTAS TENIS FOAM

Ref. 0010897P

Pelota ideal para juegos de lanzamiento y la iniciación con ejercicios de raqueta. Espuma compacta supersegura. **Se vende en lote de 5 unidades.**

[ENG] PACK OF 5 FOAM TENNIS BALLS: Ideal ball for throwing and introduction on racket sports. Compact and supersecure foam. Sold in 5 units pack. *Material: Foam. Measures: 6,2cm. Use: Collective. Sport: Various.*

[FR] SET DE 5 BALLE MOUSSE TENNIS: Balle idéal pour les jeux de lancer et l'initiation aux exercices de raquette. Mousse compacte supersafe. Se vend en set de 5 unités. *Matière: Mousse Foam. Mesures: 6,2cm. Usage: Collectif. Sport: Divers.*

CARACTERÍSTICAS TÉCNICAS	
Material	Foam
Medidas	6,2cm
Uso	Colectivo
Deporte	Varios





### BALÓN VOLEY FOAM ORIX

Ref. 0024292

Pelota de voley fabricada en foam de primera calidad recubierto de una capa de PU burk. Iniciación. Toque suave, espumado y agradable. Buena absorción del golpe.

[ENG] FOAM VOLLEYBALL BALL ORIX: First quality foam covered by a PU burk layer. Soft and pleasant touch. Good hit absorption. Material: Foam. Measures: 20cm. Use: Collective. Sport: Various.

[FR] BALLON MOUSSE VOLLEYBALL ORIX: Mousse de qualité supérieure recouverte d'une couche de PU burk. Initiation. Doux, spongieux et agréable au toucher. Bonne absorption des chocs. Matière: Mousse Foam. Mesures: 20cm. Usage: Collectif. Sport: Divers.

CARACTERÍSTICAS TÉCNICAS	
Material	Foam
Medidas	20cm
Uso	Colectivo
Deporte	Varios



Tamaño 160mm



Tamaño 190mm



Tamaño 210mm



Tamaño 95mm



Tamaño 70mm

### PELOTA FOAM

Ref. 24220

Pelota suave al tacto para acompañar a los más pequeños en sus primeros juegos. Recubiertas de PU no tóxico. Supersuave y supersegura. Fácil de agarrar y diseñada en diferentes tamaños y colores.

CARACTERÍSTICAS TÉCNICAS	
Material	Foam alta densidad
Medidas	Diferentes tamaños
Uso	Colectivo
Deporte	Multideporte

**La pelota de 70mm se vende en lote de 6 unidades.**  
Ref. 24220P

CÓDIGO DE COLORES			
003	004	005	006

[ENG] FOAM BALL: Soft touch ball to accompany kids on their first games. Covered by not toxic PU. Ultrasoft and supersecure. Easy to catch. Designed in different sizes and colours. Material: High quality foam. Measures: Different sizes. Use: Collective. Sport: Multisport.

[FR] BALLON MOUSSE: Ballons recouverts de PU non toxique. Super doux et super sûr. Matière: Mousse Foam haute densité. Mesures: Différentes tailles et couleurs. Usage: Collectif. Sport: Multisport.

# Devolución de productos

---



Cubre el formulario en la web



Un comercial se pondrá en contacto contigo y te proporcionará un fichero en pdf.



Deberás imprimir ese fichero pdf y meterlo dentro de los bultos que vayas a devolver.



Un comercial te avisará en cuanto recibamos la mercancía y esté revisada por nuestro equipo de almacén.

En Jim Sports buscamos constantemente la máxima eficiencia en nuestro sistema logístico. Como muestra de ello, hemos creado una nueva forma de solicitar la devolución de productos, que permitirá ofrecer un mejor servicio a nuestros clientes.

# CROSSFIRE

es una empresa especializada en el textil promocional.

Ofreciendo el servicio de **fabricacion especial y sublimacion.**

**Prendas personalizadas** en toda la superficie a todo color y en calidad fotográfica.

Camisetas, sudaderas, mascarillas, bragas de cuello o lo que quieras...

CROSSFIRE  
100% ALGODÓN  
🧺 🏠 📷 ⚠️

CROSSFIRE®



Crossfire T-Shirts



@crossfirecamisetas



@CROSSFIRE\_Teez



@crossfirespain

SCAN THE  
QR TO GET  
MORE INFO







# GUARDERÍA

## KINDERGARTEN - CRÈCHE

## SET LETRAS Y NÚMEROS FOAM

Ref. 0009667

Set formado por números y letras para hacer diferentes actividades didácticas con las que los más pequeños podrán tener un primer acercamiento con las letras y números. Tamaño medio de las letras y números: 8x5cm. **Fabricadas en textura soft.**

[ENG] FOAM NUMBERS AND LETTERS SET: Set formed by letters and numbers for doing different learning activities with children could have their first contact with letters and numbers. Average size of letters and numbers: 8x5cm. Made in soft touch. *Material: Foam. Measures: Width: 8mm. Use: Recreational.*

[FR] JEU DE LETTRES ET DE CHIFFRES EN MOUSSE: Ensemble composé de chiffres et de lettres pour réaliser différentes activités didactiques avec lesquelles les petits pourront avoir une première approche avec les lettres et les chiffres. Taille moyenne des lettres et des chiffres: 8x5cm. Fabriqué dans une texture souple. *Matière: Mousse. Mesures: 8mm d'épaisseur. Usage: Initiation. Sport: Récréatif.*



### CARACTERÍSTICAS TÉCNICAS

Material	Foam
Medidas	8mm espesor
Uso	Iniciación
Deporte	Recreativo



## SET ANIMALES FOAM

Ref. 0009668

Set de animales idóneo para el público infantil. Con ellos podrán aprender y jugar con total seguridad. Tamaño medio de las letras y números: 7x5cm. **Fabricadas en textura soft.**

[ENG] FOAM ANIMALS SET: Animal set ideal for children. With this animals they could learn and play with total security. Average size of letters and numbers: 7x5cm. Made in soft touch. *Material: Foam. Measures: Width: 8mm. Use: Initiation. Sport: Recreational.*

[FR] LOT D'ANIMAUX EN MOUSSE: Ensemble d'animaux idéal pour les enfants. Avec ces animaux, ils pourront apprendre et jouer en toute sécurité. Taille moyenne des lettres et des chiffres: 7x5cm. Fabriqué dans une texture souple. *Matière: Mousse. Mesures: 8mm d'épaisseur. Usage: Initiation. Sport: Récréatif.*



### CARACTERÍSTICAS TÉCNICAS

Material	Foam
Medidas	8mm espesor
Uso	Iniciación
Deporte	Recreativo



## SET 30 CUBOS FOAM (ALFABETO Y NÚMEROS)

Ref. 0009666

Set de cubos de foam formado por números, letras e imágenes para hacer diferentes actividades didácticas con los más pequeños.

[ENG] FOAM 30 CUBE SET WITH ALPHABET AND NUMBERS: Foam cube set formed by letters, numbers and images for doing different learning activities with children. *Material: Foam. Measures: 4,5x4,5cm. Use: Initiation. Sport: Recreational.*

[FR] JEU DE 30 CUBES EN MOUSSE (ALPHABET ET CHIFFRES): Jeu de cubes en mousse composé de chiffres, de lettres et d'images pour faire différentes activités didactiques avec les plus petits. *Matière: Mousse. Mesures: 4,5x4,5cm. Usage: Initiation. Sport: Récréatif.*



### CARACTERÍSTICAS TÉCNICAS

Material	Foam
Medidas	4,5x4,5cm
Uso	Iniciación
Deporte	Recreativo



## SET CONSTRUCCIÓN FOAM 50 UNIDADES FORMAS GEOMÉTRICAS

Ref. 0009665

Set compuesto por diferentes figuras de distintos tamaños, colores y formas de foam para la realización de multitud actividades didácticas.

[ENG] FOAM 50 CONSTRUCTION UNITS WITH GEOMETRIC FORM: Set composed by different size, color and foam figures for different learning activities. *Material: Foam. Measures: 35,5x14,5x10,5cm. Use: Initiation. Sport: Recreational.*

[FR] JEU DE CONSTRUCTION EN MOUSSE 50 UNITÉS FORMES GÉOMÉTRIQUES: Ensemble composé de figurines en mousse de différentes tailles, couleurs et formes pour réaliser différentes activités didactiques. *Matière: Mousse. Mesures: 35,5x14,5x10,5cm. Usage: Initiation. Sport: Récréatif.*



### CARACTERÍSTICAS TÉCNICAS

Material	Foam
Medidas	35,5x14,5x10,5cm
Uso	Iniciación
Deporte	Recreativo





## CONO Nº 0

Ref. 99201

## CONO Nº 1

Ref. 99202

## CONO Nº 2

Ref. 99203

## CONO Nº 3

Ref. 99204

## CONO Nº 4

Ref. 99205

## CONO Nº 5

Ref. 99206

## CONO Nº 6

Ref. 99207

## CONO Nº 7

Ref. 99208

## CONO Nº 8

Ref. 99209

## CONO Nº 9

Ref. 99210

## CONO SUMA

Ref. 99211

## CONO RESTA

Ref. 99212

## CONO IGUAL

Ref. 99213

## CONO MULTIPLICACIÓN

Ref. 99214

## CONO DIVISIÓN

Ref. 99215

Conos semirígidos de 23cm de altura con diseño en vinilo (números, signos matemáticos...). Perfectos para la realización de circuitos o actividades de aprendizaje.

[ENG] CONE 0, 1, 2, 3, 4, 5, 6, 7, 8, 9, ADDITION, SUBTRACTION, EQUAL SIGN, MULTIPLICATION, DIVISION: Semirigid cone of 23cm height with a vinyl design. Ideal for doing different circuits or learning activities. Material: PVC. Measures: 23cm. Use: Collective. Deporte: Recreational.

[FR] CÔNE 0, 1, 2, 3, 4, 5, 6, 7, 8, 9, ADDITION, SOUSTRACTION, ÉGALE, MULTIPLICATION ET DIVISION: Cônes semi-rigides de 23cm de haut avec motif en vinyle (chiffres, signes mathématiques). Parfait pour réaliser des circuits ou des activités d'apprentissage. Matière: PVC. Mesures: 23cm. Usage: Collectif. Sport: Récréatif.

CARACTERÍSTICAS TÉCNICAS	
Material	PVC
Medidas	23cm
Uso	Colectivo
Deporte	Recreativo

### CÓDIGO DE COLORES

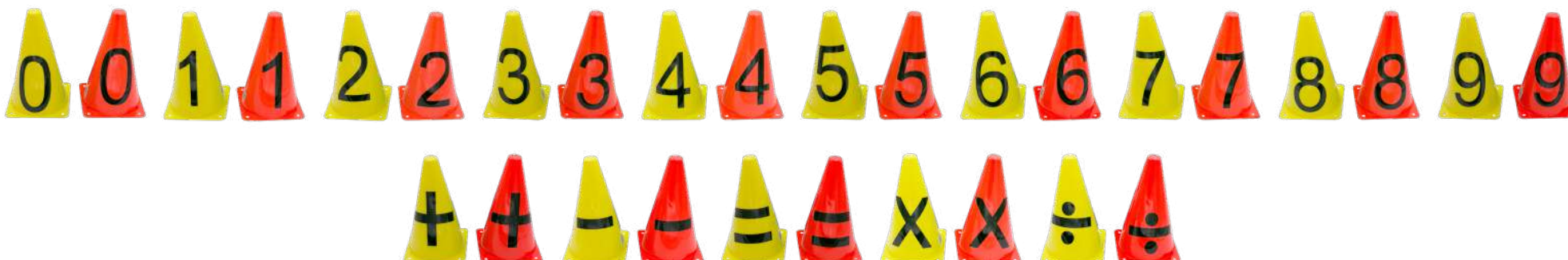

## CONO CERDITO

Ref. 99216

## CONO FOQUITA

Ref. 99218

## CONO OSITO

Ref. 99220

## CONO COCODRILO

Ref. 99217

## CONO HIPOPÓTAMO

Ref. 99219

## CONO CARACOL

Ref. 99221

Conos semirígidos de 23cm de altura con diseño de animales en vinilo. Perfectos para la realización de circuitos o actividades de aprendizaje.

[ENG] CONE PIGGY, SEAL, COCODRILE, REDDY, SNAIL, HIPPO: Semirigid cone of 23cm height with a vinyl design. Ideal for doing different circuits or learning activities. Material: PVC. Measures: 23cm. Use: Collective. Sport: Recreational.

[FR] CÔNE COCHON, HIPPOPOTAME, COCODRIL, OURSON, PHOQUE ET ESCARGOT: Cônes semi-rigides de 23cm de haut avec motif en vinyle (animaux). Parfait pour faire des circuits ou des activités d'apprentissage. Matière: PVC. Mesures: 23cm. Usage: Collectif. Sport: Récréatif.

CARACTERÍSTICAS TÉCNICAS	
Material	PVC
Medidas	23cm
Uso	Colectivo
Deporte	Recreativo

### CÓDIGO DE COLORES



## CASA DE JUEGOS

Ref. 0009638

Casa de juegos con forma hexagonal. Provista de puerta con cierres velcro. Muy ligera y fácil de transportar. Se puede rellenar con pelotas de llenado para que los más pequeños se diviertan sin límites.

[ENG] GAME HOUSE: Playhouse with hexagonal shape. Equipped with door with Velcro fasteners. Very light and easy to carry. It can be filled with filling balls so that the little ones have fun without limits. *Material: Polyester/Polyamide. Measures: 100x100x75cm. Use: Collective. Sport: Psychomotricity.*

[FR] MAISON DE JEUX: Maison de jeu à forme hexagonale. Muni d'une porte à fermeture velcro. Très légère et facile à transporter. Peut être rempli de balles pour un plaisir illimité des petits. *Matière: Polyester/Polyamide. Mesures: 100x100x75cm. Usage: Collectif. Sport: Psychomotricité.*



### CARACTERÍSTICAS TÉCNICAS

Material	Poliéster/Poliamida
Medidas	100x100x75cm
Uso	Colectivo
Deporte	Psicomotricidad

## SET 2 MANOS MARCAJE

Ref. 24468

Set de manos para el trabajo de la coordinación, la agilidad, los colores... Antideslizante. Mano derecha y mano izquierda.

[ENG] SET OF 2 MARKING HANDS: Set of marking hands for coordination, agility, color... works. Anti-slide. Right and left hand. *Material: Polyvinyl. Measures: 18,5x18cm. Use: Collective. Sport: Multisport.*

[FR] SET 2 MAINS DE MARQUAGE: Jeu de mains pour le travail de coordination, agilité, couleurs... Antipatinage. Main droite, main gauche. *Matière: Polyvinyl. Mesures: 18,5x18cm. Usage: Collectif. Sport: Multisport.*



### CARACTERÍSTICAS TÉCNICAS

Material	Polivinilo
Medidas	18,5x18cm
Uso	Colectivo
Deporte	Multideporte

## TÚNEL MULTJUEGOS SOFTEE 1,5M

Ref. 0009607

Túnel de forma circular. Muy ligero y duradero. Los más pequeños podrán reptar, gatear, esconderse... Dispone de cintas en los extremos con las que acoplarse unos a otros fácilmente.

[ENG] 1.5MSTS MULTIGAMES TUNNEL SOFTEE: Circular tunnel. Very light and durable. The little ones will be able to crawl, hide... It has tapes at the ends to attach to each other easily. *Material: Polyester/Polyamide. Measures: 150x47cm. Use: Collective. Sport: Psychomotricity.*

[FR] TUNEL MULTI JEUX SOFTEE 1,5M: Tunnel de forme cylindrique. Très léger et durable. Les petits vont pouvoir ramper, se traîner, se cacher... Il est muni de rubans aux extrémités avec lesquels ils peuvent facilement s'attacher les uns aux autres. *Matière: Polyester/Polyamide. Mesures: 150x47cm. Usage: Collectif. Sport: Psychomotricité.*



### CARACTERÍSTICAS TÉCNICAS

Material	Poliéster/Poliamida
Medidas	150x47cm
Uso	Colectivo
Deporte	Psicomotricidad



## SET 2 PIES MARCAJE

Ref. 24467

Set de pies para el trabajo de la coordinación, la agilidad, los colores... Antideslizante. Pie derecho y pie izquierdo.

[ENG] SET 2 FEET MARKING: Set of feet for coordination, agility, color... work. Anti-slide. Right and left foot. *Material: Polyvinyl. Measures: Length: 22cm. Use: Collective. Sport: Multisport.*

[FR] SET 2 PIEDS DE MARCAGE: Jeu de pieds pour le travail de coordination, agilité, couleurs... Antipatinage. Pied droit et pied gauche. *Material: Polyvinyl. Mesures: 22cm. Usage: Collectif. Sport: Multisport.*



### CARACTERÍSTICAS TÉCNICAS

Material	Polivinilo
Medidas	Largo: 22cm
Uso	Colectivo
Deporte	Psicomotricidad



**FITNESS**  
**FITNESS**

## MANCUERNA PRO-SPORT SOFTEE

Ref. 24210

Mancuerna de goma alta de calidad y tapa de uretano. Indicada para trabajo muscular intenso en bíceps, tríceps, dorsal, deltoides... Espacio de agarre de 15,5cm y estriado para un mejor agarre. **Se vende por unidad.**

[ENG] DUMBBELL PRO-SPORT SOFTEE: High quality rubber dumbbell and urethane cap. Indicated for intense muscle work in biceps, triceps, dorsal, deltoid... 15.5cm grip space and grooved for better grip. Sold per unit. *Material: Rubber/Urethane . Measures: According to size. Use: Individual. Sport: Fitness.*

[FR] HALTÈRE PRO-SPORT SOFTEE: Haltères en caoutchouc de haute qualité et capuchon en uréthane. Indiqué pour un travail musculaire intense dans les biceps, triceps, dorsal, deltoïde... Espace de prise en main de 15,5 cm et rainuré pour une meilleure adhérence. Vendu à l'unité. *Matière: Caoutchouc/Uréthane. Measures: Selon la taille. Usage: Individuel. Sport: Fitness.*

CARACTERÍSTICAS TÉCNICAS	
Material	Goma/Uretano
Medidas	Según tamaño
Uso	Individual
Deporte	Fitness



## MANCUERNO PRO-SPORTS SOFTEE PARA 36 MANCUERNAS

Ref. 0026371

Mancuernero con capacidad para 36 mancuernas Pro-Sport Softee. Soportes de caucho para su correcta alineación. Gran estabilidad. Tres alturas de 12 mancuernas. **Mancuernas no incluidas.**

[ENG] DUMBBELL FURNITURE PRO-SPORTS SOFTEE FOR 36 DUMBBELLS: Dumbbell furniture with capacity for 36 Dumbbells Pro-Sport Softee. Rubber supports for proper alignment. Great stability. Three heights of 12 dumbbells. Dumbbells not included. *Material: Iron. Measures: 3,05x1,1x0,85mts. Use: Collective. Sport: Fitness.*



[FR] ÉTAGÈRE À HALTÈRES PRO-SPORT SOFTEE POUR 36 HALTÈRE: Étagère à haltères pour 36 haltères Pro-Sport Softee. Supports en caoutchouc pour un alignement correct. Grande stabilité. Trois hauteurs de 12 haltères. Haltères non inclus. *Matière: Fer. Measures: 3,05x1,1x0,85mts. Usage: Collectif. Sport: Fitness.*

CARACTERÍSTICAS TÉCNICAS	
Material	Hierro
Medidas	3,05x1,1x0,85mts
Uso	Colectivo
Deporte	Fitness



## MANCUERNA SOFTEE MODERN

Ref. 99246

Mancuerna de caucho de alta calidad para trabajo muscular de bíceps, tríceps, dorsal, deltoides... Espacio de agarre de 14,5cm y estriado para un mejor agarre. **Se vende por unidad.**

[ENG] DUMBBELL SOFTEE MODERN: High quality rubber dumbbell for muscle work of biceps, triceps, dorsal, deltoids... 14,5cm grip space and grooved for better grip. Sold per unit. Material: Rubber. Measures: According to size. Use: Individual. Sport: Fitness.

[FR] HALTÈRE SOFTEE MODERN: Haltères en caoutchouc de haute qualité et capuchon en uréthane. Indiqué pour un travail musculaire intense dans les biceps, triceps, dorsal, deltoïde... Espace de prise en main de 14,5 cm et rainuré pour une meilleure adhérence. Vendu à l'unité. Matière: Caoutchouc. Mesures: Selon la taille. Usage: Individuel. Sport: Fitness.

### CARACTERÍSTICAS TÉCNICAS

Material	Caucho
Medidas	Según tamaño
Uso	Individual
Deporte	Fitness

## MANCUERNERO PARA 20 MANCUERNAS SOFTEE MODERN

Ref. 99255

Mancuernero fabricado en hierro pintado para 20 mancuernas. Soportes de caucho para su correcta alineación. Gran estabilidad. Dos alturas para la colocación de las mismas, 10 mancuernas por altura. **Mancuernas no incluidas.**

[ENG] DUMBBELL FURNITURE FOR 20 DUMBBELLS SOFTEE MODERN: Dumbbell furniture made of painted iron for 20 dumbbells. Rubber supports for proper alignment. Great stability. Two heights for the placement of the same, 10 dumbbells per height. Dumbbells not included. Material: Iron. Measures: 230x70x80cm. Use: Collective. Sport: Fitness.

[FR] ÉTAGÈRE À HALTÈRES POUR 20 HALTÈRES SOFTEE MODERN: Étagère à haltère en fer peint pour 20 haltères. Supports en caoutchouc pour un alignement correct. Grande stabilité. Deux hauteurs de 10 haltères. Haltères non inclus. Matière: Fer. Mesures: 230x70x80cm. Usage: Collectif. Sport: Fitness.

### CARACTERÍSTICAS TÉCNICAS

Material	Hierro
Medidas	230x70x80cm
Uso	Colectivo
Deporte	Fitness



4kg

6kg

8kg



10kg

12kg

14kg



16kg

18kg



20kg

22kg

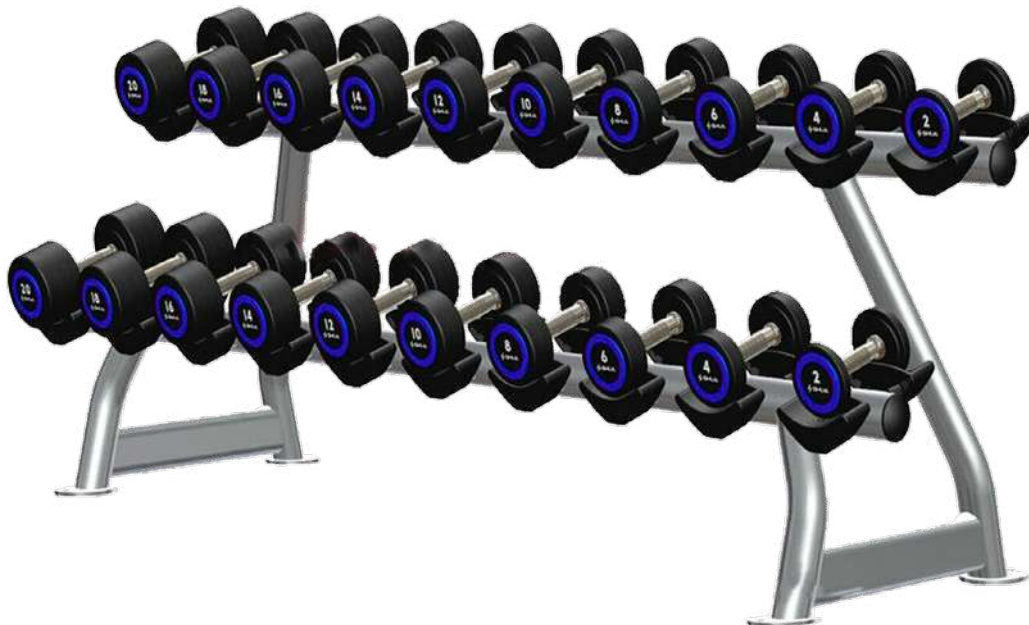

## MANCUERNA HEXAGONAL

Ref. 24514

Mancuerna para entrenamiento de fuerza: ideal para brazos, pecho, espalda... Agarre ergonómico fabricado en acero y texturizado para una mayor comodidad y seguridad. Los extremos están fabricados en acero recubierto de goma de alta calidad y forma hexagonal para evitar la rodadura de las mismas y permitir un mayor número de ejercicios que las mancuernas convencionales.

Pesos disponibles: 6kg, 8kg, 10kg, 12,5kg, 15kg, 17,5kg, 20kg, 22,5kg, 25kg, 27,5kg, 30kg, 32,5kg, 35kg, 37,5kg y 40kg. **Se venden por unidad.**

[ENG] HEXAGONAL DUMBBELL: Dumbbell for strength training: ideal for arms, chest, back... Ergonomic grip made of steel and textured for greater comfort and safety. The ends are made of high quality rubber-coated steel and hexagonal shape to prevent rolling of the same and allow a greater number of exercises than conventional dumbbells. Weights available: 6kg, 8kg, 10kg, 12,5kg, 15kg, 17,5kg, 20kg, 22,5kg, 25kg, 27,5kg, 30kg, 32,5kg, 35kg, 37,5kg and 40kg. Sold per unit. Material: Steel/Rubber . Measures: According to size. Use: Individual. Sport: Fitness.

[FR] HALTÈRE HEXAGONAL: Haltère pour la musculation : idéal pour les bras, la poitrine, le dos... Prise ergonomique en acier et texturée pour plus de confort et de sécurité. Les extrémités sont en acier revêtu de caoutchouc de haute qualité et de forme hexagonale pour empêcher le roulement de la même chose et permettre un plus grand nombre d'exercices que les haltères conventionnels. Poids disponibles: 6kg, 8kg, 10kg, 12,5kg, 15kg, 17,5kg, 20kg, 22,5kg, 25kg, 27,5kg, 30kg, 32,5kg, 35kg, 37,5kg et 40kg. Ils sont vendus à l'unité. Matière: Acier/Caoutchouc . Mesures: Selon la taille. Usage: Individuel. Sport: Fitness.

### CARACTERÍSTICAS TÉCNICAS

Material	Acero/Goma
Medidas	Según tamaño
Uso	Individual
Deporte	Fitness

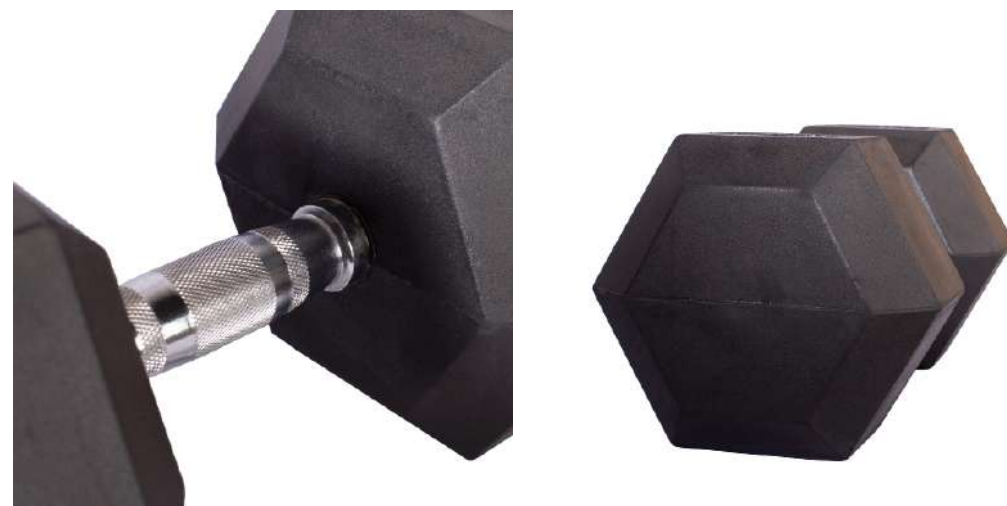



## JUEGO PESAS VINILO SOFTEE

Ref. 24401

Juego de 2 mancuernas recubiertas de vinilo. Presentación en caja de cartón. Ideales para realizar ejercicios de tonificación y resistencias musculares. Diferentes colores asociados al peso.

[ENG] GAME OF VINYL DUMBBELLS SOFTEE: Set of 2 vinyl-coated dumbbells. Presentation in cardboard box. Ideal for toning exercises and muscle resistance. Different colors associated with weight. Material: Vinyl coated iron. Measures: According to size. Use: Individual. Sport: Fitness.

[FR] JEU DE POIDS EN VINYLE SOFTEE: Jeu de deux poids en vinyle. Présentation dans une boîte en carton. Idéal pour les exercices de tonification et la résistance musculaire. Différents couleurs associées au poids. Matière: Fer revêtu de vinyle. Mesures: Selon la taille. Usage: Individuel. Sport: Fitness.

### CARACTERÍSTICAS TÉCNICAS

Material	Hierro recubierto de vinilo
Medidas	Según tamaño
Uso	Individual
Deporte	Fitness



## SOPORTE PARA PESAS DE VINILO CON RUEDAS Y BARRA

Ref. 0026322

SopORTE metálico reforzado. Dispone de 6 canales para almacenar pesas de vinilo de diferentes pesos. También ruedas con freno para su traslado y barra superior para cierre.

[ENG] SUPPORT FOR VINYL DUMBBELL WITH WHEELS AND BAR: Reinforced metal support. It has 6 channels to store vinyl weights of different weights. It also has wheels with brake for transfer and upper bar for closing. Material: Metal. Measures: 70x50x115cm. Use: Collective. Sport: Fitness.

[FR] SUPPORT POUR POIDS EN VINYLE AVEC ROUES ET BARRA: Support métallique renforcé. Il dispose de 6 canaux pour stocker des poids de vinyle de différents poids. Il a des roues avec frein pour son transfert et barre supérieure pour la fermeture. Matière: Métallique. Measures: 70x50x115cm. Usage: Collectif. Sport: Fitness.

### CARACTERÍSTICAS TÉCNICAS

Material	Metálico
Medidas	70x50x115cm
Uso	Colectivo
Deporte	Fitness



## MANCUERNERO SOFTEE 1-10 KG CON MANCUERNAS CROMADAS

Ref. 0026370

SopORTE y juego de 10 pares de mancuernas cromadas ideales para realizar ejercicios de tonificación y resistencia muscular. Los 10 pares de mancuernas van de 1 a 10 kg y cuentan con agarre texturizado para entrenamientos más eficientes.

[ENG] DUMBBELL FURNITURE SOFTEE WITH CHROME DUMBBELLS FROM 1 TO 10KG: Support and set of 10 pairs of chrome dumbbells ideal for toning and muscle endurance exercises. The 10 pairs of dumbbells range from 1 to 10 kg and feature textured grip for more efficient workouts. Material: Metal. Measures: 76x60x120cm. Use: Collective. Sport: Fitness.

[FR] ÉTAGÈRE À HALTÈRES SOFTEE 1-10KG AVEC HALTÈRES CHROMÉES: Support et ensemble de 10 paires d'haltères chromées idéaux pour les exercices de tonification et d'endurance musculaire. Les 10 paires d'haltères vont de 1 à 10 kg et disposent d'une adhérence texturée pour des entraînements plus efficaces. Matière: Métallique. Measures: 76x60x120cm. Usage: Collectif. Sport: Fitness.

### CARACTERÍSTICAS TÉCNICAS

Material	Metálico
Medidas	76x60x120cm
Uso	Colectivo
Deporte	Fitness



## KETTLEBELL NEOPRENO SOFTEE

Ref. 24101

El kettlebell de neopreno permite un trabajo profesional y seguro evitando deslizamientos indeseados, favoreciendo el trabajo de fuerza, potencia y resistencia. Cuenta con base ancha, plana y con acabado de neopreno para proteger y mantenerse firme sobre el suelo. Diferentes colores asociados al peso.

[ENG] NEOPRENE KETTLEBELL SOFTEE: The neoprene kettlebell allows a professional and safe work avoiding unwanted slips, favoring the work of strength, power and resistance. It has a wide, flat base with neoprene finish to protect and stay firm on the ground. Different colors associated with weight. *Material: Neoprene-finished iron. Measures: According to size. Use: Individual. Sport: Fitness.*

[FR] KETTLEBELL EN NÉOPRÈNE SOFTEE: Le kettlebell en néoprène permet un travail professionnel et sûr en évitant les glissades indésirables, privilégier le travail de force, de puissance et d'endurance. Il a une base large et plate avec une finition néoprène pour protéger et rester ferme sur le sol. Différentes couleurs associées au poids. *Matière: Fer avec finition néoprène. Measures: Selon la taille. Usage: Individuel. Sport: Fitness.*

CARACTERÍSTICAS TÉCNICAS	
Material	Hierro con acabado neopreno
Medidas	Según tamaño
Uso	Individual
Deporte	Fitness



## KETTLEBELL PVC

Ref. 24100

Kettlebell idóneo para entrenamientos de tonificación muscular. Cuenta con base plana y estable. Agarre ergonómico para facilitar su uso. **Uso no profesional.**

[ENG] PVC KETTLEBELL: Kettlebell ideal for muscle toning workouts. It has a flat and stable base. Ergonomic grip for ease of use. Non-professional use. *Material: Cement filled PVC. Measures: According to size. Use: Individual. Sport: Fitness.*

[FR] KETTLEBELL PVC: Kettlebell idéal pour les entraînements de tonification musculaire. Il a une base plate et stable. Prise ergonomique pour une facilité d'utilisation. Utilisation non professionnelle. *Matière: PVC rempli de ciment. Measures: Selon la taille. Usage: Individuel. Sport: Fitness.*

CARACTERÍSTICAS TÉCNICAS	
Material	PVC relleno de cemento
Medidas	Según tamaño
Uso	Individual
Deporte	Fitness



## KETTLEBELL AJUSTABLE SOFTEE

Ref. 0024302

Kettlebell regulable compuesto por cuatro discos de arena de diferentes pesos (2uds de 1,5kg y 2uds de 2,5kg). Cuenta con asa adaptable y cómoda para regular su peso. Para ejercicios de musculación como sentadillas, abdominales o levantamiento turco. Posibilidad de trabajar con los discos de forma libre. Peso máximo total: 9kg.

[ENG] ADJUSTABLE KETTLEBELL SOFTEE: Adjustable kettlebell composed of four discs of sand of different weight (2uds of 1.5kg and 2pcs of 2.5kg). It has an adaptable and comfortable handle to regulate your weight. For bodybuilding exercises such as squats, sit-ups or Turkish lifting. Possibility to work with the disks freely. Maximum total weight: 9kg. Material: Sand/Nylon/Polyester. Measures: 40x20x20cm. Use: Individual. Sport: Fitness.

[FR] KETTLEBELL AJUSTABLE SOFTEE: Kettlebell réglable composé de quatre disques de sable de poids différent (2pcs de 1,5 kg et 2pcs de 2,5 kg). Il dispose d'une poignée adaptable et confortable pour réguler votre poids. Pour les exercices de musculation tels que le squat, le lifting abdominal ou turc. Possibilité de travailler avec les disques librement. Poids maximum total: 9kg. Matière: Sable/Nylon/Polyester. Measures: 40x20x20cm. Usage: Individuel. Sport: Fitness.

CARACTERÍSTICAS TÉCNICAS	
Material	Arena/Nylon/Poliéster
Medidas	40x20x20cm
Uso	Individual
Deporte	Fitness



## KETTLEBELL REGULABLE

Ref. 0009235 (hasta 9kg) - 0009234 (hasta 18kg)

Kettlebell compuesto de varios módulos (1 soporte y 6 discos) para regular el peso con mango ergonómico y cómodo para garantizar un agarre seguro con una o dos manos. La base plana permite un almacenamiento fácil y vertical. También hace que sea más fácil sostenerlo en posición de flexión, no dañando la superficie de apoyo gracias al material de caucho en su base. Compacto y fácil de transportar: el tamaño compacto le permite llevar sus pesas a cualquier sitio.

- 9kg: Peso del soporte: 2kg aprox - Peso de los discos: 1,2kg aprox.
- 18kg: Peso del soporte: 3kg aprox - Peso de los discos: 2,5kg aprox.

**El peso en el artículo se muestra en libras.**

[ENG] ADJUSTABLE TO 9/18KG KETTLEBELL: Kettlebell composed of several modules (1 stand and 6 discs) to regulate the weight with ergonomic and comfortable handle to ensure a secure grip with one or two hands. The flat base allows for easy and vertical storage. It also makes it easier to hold it in a bending position, not damaging the support surface thanks to the rubber material at its base. Compact and easy to carry: The compact size allows you to take your weights anywhere. 9kg; Stand weight: 2kg approx - Disc weight: 1.2kg approx. 18kg; Stand weight: 3kg approx - Disc weight: 2.5kg approx. Weight on item is shown in pounds. Material: Steel. Measures: 29x23,5x19cm. Use: Individual. Sport: Fitness.

[FR] KETTLEBELL RÉGABLE JUSQU'À 9/18KG: Kettlebell composé de plusieurs modules (1 support et 6 disques) pour réguler le poids avec une poignée ergonomique et confortable pour assurer une prise en main sûre avec une ou deux mains. La base plate permet un rangement facile et vertical. Il est également plus facile de le maintenir en position de flexion, sans endommager la surface de support grâce au matériau en caoutchouc à sa base. Compact et facile à transporter: la taille compacte vous permet d'emporter vos poids partout. Kettlebell 9kg; Poids du support: 2kg env. - Poids du disque: 1.2kg env. Kettlebell 18kg; Poids du support: 3kg env. Poids du disque: 2.5kg env. Le poids de l'article est indiqué en livres. Matière: Acier. Measures: 29x23,5x19cm. Usage: Individuel. Sport: Fitness.

CARACTERÍSTICAS TÉCNICAS	
Material	Acero
Medidas	29x23,5x19cm
Uso	Individual
Deporte	Fitness



## KETTLEBELL WATER

Ref. 0026373

Kettlebell ajustable y rellenable con agua hasta 5kg. Ajusta el peso con agua en función de la intensidad del entrenamiento que quieras realizar. Tanto las agarraderas como la caldera están fabricadas en plástico de alta calidad resistente al uso. Mango antideslizante para mejorar el agarre, cómodo y fácil de usar (medidas: 15,5x2,5cm).

[ENG] KETTLEBELL WATER: Kettlebell adjustable and refillable with water up to 5kg. Adjust the weight with water according to the intensity of the training you want to do. Both the handles and the boiler are made of high-quality plastic resistant to use. Non-slip handle for improved grip, comfortable and easy to use (measures: 15,5x2,5cm). Material: Plastique. Measures: 37,5x20,5cm. Use: Individual. Sport: Fitness.

[FR] KETTLEBELL WATER: Kettlebell réglable et rechargeable avec de l'eau jusqu'à 5kg. Ajustez le poids avec de l'eau en fonction de l'intensité de l'entraînement que vous souhaitez effectuer. Les poignées et la chaudière sont fabriquées en plastique de haute qualité résistant à l'utilisation. Poignée antidérapante pour une meilleure adhérence, confortable et facile à utiliser (measures: 15,5x2,5cm). Matière: Plastique. Measures: 37,5x20,5cm. Usage: Individuel. Sport: Fitness.

CARACTERÍSTICAS TÉCNICAS	
Material	Plástico
Medidas	37,5x20,5cm
Uso	Individual
Deporte	Fitness



## DISCO HIERRO CON AGARRE

Ref. 24123

Disco de hierro con tres agarres para mayor comodidad y mejor rendimiento. Para barra de 30 mm. Idóneos para entrenamientos de fuerza y resistencia. Puedes incluirlos en la práctica de entrenamiento funcional, *cross training* o en ejercicios de musculación desde casa.

CARACTERÍSTICAS TÉCNICAS	
Material	Hierro
Medidas	Según referencia
Uso	Individual
Deporte	Fitness



[ENG] IRON DISC WITH GRIP: Iron disc with three grips for comfort and better performance. For 30mm bar. Ideal for strength and endurance training. You can include them in the practice of functional training, cross training or bodybuilding exercises from home. Material: Iron. Measures: According to reference. Use: Individual. Sport: Fitness.

[FR] DISQUE DE FER AVEC POIGNÉES: Disque de fer avec trois poignées pour plus de confort et de meilleures performances. Idéal pour l'entraînement de force et d'endurance. Vous pouvez les inclure dans la pratique de l'entraînement fonctionnel, du cross training ou des exercices de musculation depuis chez vous. Matière: Fer. Measures: Selon la référence. Usage: Individuel. Sport: Fitness.

## DISCO CAUCHO CON AGARRE

Ref. 24103

Disco para barra de 30mm. A partir de 5kg cuenta con agarre para una mayor comodidad y mejor rendimiento. Acabado en caucho para evitar daños en el suelo. Puedes incluirlos en la práctica de entrenamiento funcional, *cross training* o en ejercicios de musculación desde casa.

CARACTERÍSTICAS TÉCNICAS	
Material	Hierro con acabado caucho
Medidas	Según referencia
Uso	Individual
Deporte	Fitness



[ENG] RUBBER DISC WITH GRIP: Disc for 30mm bar. From 5kg it has grip for greater comfort and better performance. Rubber finish to prevent damage to the floor. You can include them in the practice of functional training, cross training or bodybuilding exercises from home. Material: Iron with rubber finish. Measures: According to reference. Use: Individual. Sport: Fitness.

[FR] DISQUE DE CAOUTCHOUC AVEC POIGNÉES: Disque pour barre de 30mm. À partir de 5kg, il a une adhérence pour plus de confort et de meilleures performances. Finition en caoutchouc pour éviter d'endommager le sol. Vous pouvez les inclure dans la pratique de l'entraînement fonctionnel, du cross training ou des exercices de musculation depuis chez vous. Matière: Fer avec finition en caoutchouc. Measures: Selon la référence. Usage: Individuel. Sport: Fitness.

## BARRA BÍCEPS / TRÍCEPS CON FIJACIONES MUELLE

Ref. 0024485

Barra de alzamiento cromada diseñada para ofrecer la máxima comodidad en ejercicios de bíceps, tríceps... Se sirve con juego cierre muelle para fijar los discos con seguridad, para barras de 30mm.

[ENG] BICEPS/TRICEPS BAR WITH SPRING ATTACHMENTS: Chrome lifting bar designed to offer maximum comfort in biceps, triceps... It is served with spring closure set to secure the discs, for 30mm bars. Material: Steel. Measures: Length: 87cm/Width: 30mm/6,3kg. Use: Individual. Sport: Fitness.

[FR] BARRE POUR BICEPS/TRICEPS AVEC FIXATIONS QUAI: Barre de levage chromée conçue pour offrir un maximum de confort dans les biceps, triceps... Servi avec un jeu de fermeture à ressort pour fixer solidement les disques, pour des barres de 30mm. Matière: Acier. Measures: Longue: 87cm/Épaisseur: 30mm/6,3kg. Usage: Individuel. Sport: Fitness.

CARACTERÍSTICAS TÉCNICAS	
Material	Acero
Medidas	Largo: 87cm/Grosor: 30mm/6,3kg
Uso	Individual
Deporte	Fitness



## BARRA Z BÍCEPS CON FIJACIONES MUELLE

Ref. 0024491

Barra de alzamiento cromada con forma de Z que permite tener colocadas las muñecas en una posición más natural a la hora de entrenamientos de bíceps o tríceps. Se sirve con juego cierre muelle para barras de 30mm.

[ENG] Z BICEPS BAR WITH SPRING ATTACHMENTS: Z-shaped chrome lifting bar that allows you to have your wrists placed in a more natural position when training biceps or triceps. It is served with dock closure set for 30mm bars. Material: Steel. Measures: Length: 120cm/Width: 30mm/7kg. Use: Individual. Sport: Fitness.

[FR] BARRE EN Z BICEPS AVEC FIXATIONS QUAI: Barre de levage chromée en forme de Z qui vous permet d'avoir vos poignets placés dans une position plus naturelle lors de l'entraînement des biceps ou des triceps. Servi avec jeu de fermeture de quai pour des barres de 30mm. Matière: Acier. Measures: Longue: 120cm/Épaisseur: 30mm/7kg. Usage: Individuel. Sport: Fitness.

CARACTERÍSTICAS TÉCNICAS	
Material	Acero
Medidas	Largo: 120cm/Grosor: 30mm/7kg
Uso	Individual
Deporte	Fitness



## BARRA MANCUERNA CON FJACIONES MUELLE

Ref. 0024451 (36cm) - 0024453 (45cm)

Se sirve con juego fijación cierre muelle para sujeción de los discos. Para discos de 30 mm de diámetro. Idóneo para trabajo muscular de bíceps, tríceps... Agarre con textura para evitar deslizamientos en el entrenamiento.

[ENG] DUMBBELL BAR WITH SPRING ATTACHMENTS: It is served with set fixing spring closure for fastening the discs. For discs of 30 mm in diameter. Ideal for muscle work of biceps, triceps... Textured grip to prevent slippage in training. *Material: Steel. Measures: 36cm/2kg - 45cm/2,6kg. Use: Individual. Sport: Fitness.*

[FR] BARRE POUR HALTÈRE AVEC FIXATIONS QUAI: Il est servi avec une fermeture à ressort de fixation pour la fixation des disques. Disque pour barre de 30mm. Idéal pour l'entraînement de biceps, triceps... Adhérence texturée pour éviter le glissement à l'entraînement. *Matériau: Acier. Mesures: 36cm/2kg - 45cm/2,6kg. Usage: Individuel. Sport: Fitness.*



CARACTERÍSTICAS TÉCNICAS	
Material	Acero
Medidas	36cm/2kg - 45cm/2,6kg
Uso	Individual
Deporte	Fitness

## BARRA ALZAMIENTO CON FJACIONES MUELLE

Ref. 0024471 (120cm) - 0024473 (150cm) - 0024475(180cm) - 0024476 (200cm)

Barra de alzamiento cromada para musculación y carga de diferentes pesos en sentadillas, bancos... Se sirve con juego fijación cierre muelle para sujeción de los discos. Para discos de 30 mm de diámetro. 120cm - 6,5kg. 150cm - 8,2kg. 180cm - 9,8kg. 200cm - 10,5kg.

[ENG] BAR WITH SPRING ATTACHMENTS: Chromium lift bar for bodybuilding and loading of different weights in squats, benches ... It is served with set fixing spring closure for fastening the discs. For discs of 30 mm in diameter. 120cm - 6.5kg. 150cm - 8.2kg. 180cm - 9.8kg. 200cm - 10.5kg. *Material: Steel. Measures: According to size. Use: Individual. Sport: Fitness.*

[FR] BARRE DE LEVAGE AVEC FIXATIONS DE QUOI: Barre de levage chromée pour la musculation et le chargement de différents poids dans les squats, bancs... Il est servi avec une fermeture à ressort de fixation pour la fixation des disques. Pour disques de 30 mm de diamètre. 120cm - 6.5kg. 150cm - 8.2kg. 180cm - 9.8kg. 200cm - 10.5kg. *Matériau: Acier. Mesures: Selon la taille. Usage: Individuel. Sport: Fitness.*

CARACTERÍSTICAS TÉCNICAS	
Material	Acero
Medidas	Según tamaño
Uso	Individual
Deporte	Fitness

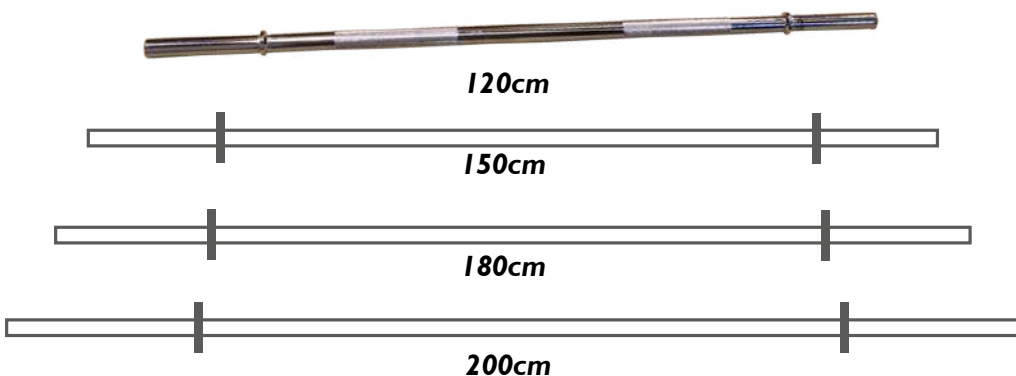

## BARRA WORK POWER / POWER FITNESS CON FJACIONES

Ref. 0024495

Barra hueca workpower con protección en goma caucho. Idónea para uso colectivo en sesiones de entrenamiento, tonificación, body pump... Límite de peso hasta 17,5kg. **Recomendada para discos de hasta 5kg.**

[ENG] WORK POWER/POWER FITNESS BAR WITH ATTACHMENTS: Workpower hollow bar with rubber protection. Ideal for collective use in training sessions, toning, body pump... Weight limit up to 17.5kg. Recommended for discs up to 5kg. *Material: Metal/Foam. Measures: 130cm/Diameter: 30mm/1,7kg. Use: Individual. Sport: Directed activities.*

[FR] BARRE WORK POWER/POWER FITNESS AVEC FIXATION: Barre work power creuse avec protection en caoutchouc. Idéale pour une utilisation collective lors des séances d'entraînement, tonification, body pump... Limite de poids jusqu'à 17,5 kg. Recommandé pour les disques jusqu'à 5 kg. *Matériau: Métallique/Mousse. Mesures: 130cm/Diamètre: 30mm/1,7kg. Usage: Individuel. Sport: Activités dirigées.*

CARACTERÍSTICAS TÉCNICAS	
Material	Metálico/Foam
Medidas	130cm/Diámetro: 30mm/1,7kg
Uso	Individual
Deporte	Actividades dirigidas

## JUEGO FJACIONES CIERRE RÁPIDO MUELLE

Ref. 0024522 (3 muelles) - 0024523 (2 muelles)

Juego de cierres para barras de 30mm con el fin de sujetar los discos en la barra durante los entrenamientos.

[ENG] GAME OF FAST CLOSING SPRING ATTACHMENTS: Set of closures for 30mm bars to hold the discs on the bar during training. *Material: Steel. Measures: Diameter: 30mm. Use: Individual. Sport: Fitness.*

[FR] JEU DE FIXATIONS DE FERMER RAPIDMENT QUOI: Jeu de fermetures pour barres de 30mm afin de maintenir les disques sur la barre pendant l'entraînement. *Matériau: Acier. Mesures: Diamètre: 30mm. Usage: Individuel. Sport: Fitness.*

CARACTERÍSTICAS TÉCNICAS	
Material	Acero
Medidas	Diámetro: 30mm
Uso	Individual
Deporte	Fitness



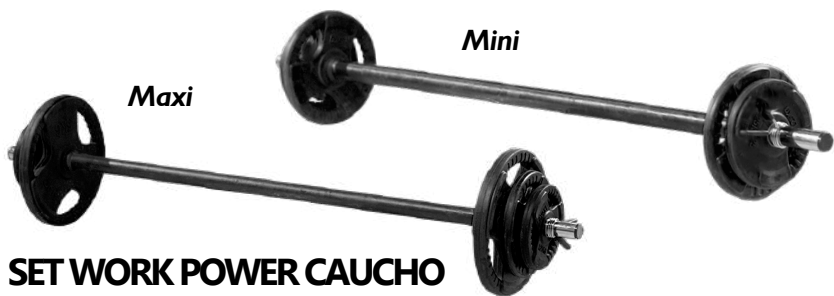

## SET WORK POWER CAUCHO

Ref. 24445

Set diseñado para uso colectivo en sesiones de entrenamiento, tonificación...

**MAXI** - Formado por: 1 barra work power, 2 discos de 1,25 kg, 2 discos de 2,5 kg y 2 discos de 5 kg de caucho. Incluye 2 cierres rápidos de muelle.

**MINI** - Formado por: 1 barra work power, 2 discos de 1,25 kg y 2 discos de 2,5 kg de caucho. Incluye 2 cierres rápidos de muelle.

[ENG] RUBBER WORK POWER SET: Set designed for collective use in training sessions, toning... MAXI - Consisting of: 1 work power bar, 2 discs of 1.25 kg, 2 discs of 2.5 kg and 2 discs of 5 kg of rubber. Includes 2 quick spring closures. MINI - Consisting of: 1 work power bar, 2 discs of 1.25 kg and 2 discs of 2.5 kg rubber. Includes 2 quick spring closures. Material: Metal/Foam/Rubber. Measures: According to the reference. Use: Individual. Sport: Directed activities.

[FR] SET WORK POWER CAOUTCHOUC: Ensemble conçu pour une utilisation collective lors des séances d'entraînement, de tonification, de musculation... MAXI - Composé de : 1 barre work power, 2 disques de 1,25 kg, 2 disques de 2,5 kg et 2 disques en caoutchouc de 5 kg. Inclut 2 fixations rapides à ressort. MINI - Composé de : 1 barre work power, 2 disques de 1,25 kg et 2 disques de 2,5 kg en caoutchouc. Inclut 2 fixations rapides à ressort. Matière: Métallique/Mousse/ Caoutchouc. Mesures: Selon la référence. Usage: Individuel. Sport: Activités dirigées.

CARACTERÍSTICAS TÉCNICAS	
Material	Metálico/Foam/Caucho
Medidas	Según referencia
Uso	Individual
Deporte	Actividades dirigidas

## SOPORTE BARRAS ALZAMIENTO HORIZONTAL SOFTEE

Ref. 99254 (9 barras) - 99267 (6 barras)

Estructura metálica para la colocación y almacenamiento de barras. Formada por dos piezas. Capacidad de la estructura: 9 y 6 barras respectivamente. Para fijar en muros compactos. **Válido para barras de cualquier diámetro.**



[ENG] HORIZONTAL SUPPORT FOR LIFTING BARS SOFTEE FOR 6/9 BARS: Metal structure for the placement and storage of bars. Formed by two pieces. For fixing on compact walls. Structure capacity: 6/9 bars. Material: Metal/TPR. Measures: 154x14x5cm/11,5kg. Use: Collective. Sport: Fitness.

[FR] SUPPORT POUR BARRES DE LEVAGE HORIZONTAL SOFTEE 6/9 BARRES: Structure métallique pour le placement et le stockage des barres. Formé de deux pièces. Pour la fixation sur des murs compacts. Capacité de la structure: 6/9 bars. Matière: Métallique/TPR. Mesures: 154x14x5/11,5kg. Usage: Collectif. Sport: Fitness.

CARACTERÍSTICAS TÉCNICAS	
Material	Metálico/TPR
Medidas	154x14x5cm/11,5kg
Uso	Colectivo
Deporte	Fitness

## SOPORTE VERTICAL BARRAS SOFTEE 30MM

Ref. 0026304

Soporte para el almacenaje vertical de todo tipo de barras fitness de 30mm. De forma que en un espacio muy pequeño podrás tener organizado parte de tu centro deportivo o gimnasio doméstico. Capacidad: 9 barras.

[ENG] VERTICAL SUPPOR FOR BARS SOFTEE 30MM: Support for vertical storage of all types of 30mm fitness bars. So that in a very small space you can have organized part of your sports center or home gym. Capacity: 9 bars. Material: Iron. Measures: Diameter: 30mm. Use: Collective. Sport: Fitness.

[FR] SUPPORT VERTICAL POUR BARRE SOFTEE 30MM: Prise en charge du stockage vertical de tous les types de barres de fitness de 30 mm. De sorte que dans un très petit espace, vous pouvez avoir organisé une partie de votre centre sportif ou de votre gymnase à domicile. Capacité: 9 bars. Matière: Fer. Mesures: Diamètre: 30mm. Usage: Collectif. Sport: Fitness.

CARACTERÍSTICAS TÉCNICAS	
Material	Hierro
Medidas	Diámetro: 30mm
Uso	Colectivo
Deporte	Fitness



## SOPORTE PARA BARRAS Y DISCOS 30MM ENERGY

Ref. 0509295

Soporte vertical para discos y barras de 30mm. Base: 50x60cm. Altura: 105cm. Dimensión soporte discos: 20cm. Diámetro: 30mm. 6 soportes. Dimensión soporte barras: 15cm. Diámetro: 30mm. 6 barras.

[ENG] VERTICAL SUPPOR FOR BARS SOFTEE 30MM: Support for vertical storage of all types of 30mm fitness bars. So that in a very small space you can have organized part of your sports center or home gym. Capacity: 9 bars. Material: Iron. Measures: Diameter: 30mm. Use: Collective. Sport: Fitness.

[FR] SUPPORT VERTICAL POUR BARRE SOFTEE 30MM: Prise en charge du stockage vertical de tous les types de barres de fitness de 30 mm. De sorte que dans un très petit espace, vous pouvez avoir organisé une partie de votre centre sportif ou de votre gymnase à domicile. Capacité: 9 bars. Matière: Fer. Mesures: Diamètre: 30mm. Usage: Collectif. Sport: Fitness.

CARACTERÍSTICAS TÉCNICAS	
Material	Hierro
Medidas	Diámetro: 30mm
Uso	Colectivo
Deporte	Fitness



## DISCO OLÍMPICO SOFTEE URETANO

Ref. 24212

Disco para barra con diámetro de 50 mm. Con casquillo metálico y acabado gomoso para proteger el suelo.

Añade el peso que quieras a tus ejercicios: sentadillas, peso muerto... Cuenta con tres agarres para facilitar el entrenamiento con el mismo de forma individual.

[ENG] URETANO OLYMPIC DISC SOFTEE: Bar disc with diameter of 50 mm. With metal bushing and rubbery finish to protect the floor. Add the weight you want to your exercises: squats, deadlifts... It has three grips to facilitate training with it individually. *Material: Etrethane. Measures: According to reference. Use: Individual. Sport: Fitness.*

[FR] DISQUE OLYMPIQUE SOFTEE URÉTHANNE: Disque de barre d'un diamètre de 50 mm. Avec bague métallique et finition caoutchouteuse pour protéger le sol. Ajoutez le poids que vous souhaitez à vos exercices : squats, soulevé de terre... Il dispose de trois poignées pour faciliter l'entraînement avec lui individuellement. *Matériau: Uréthane. Mesures: Selon la référence. Usage: Individuel. Sport: Fitness.*

CARACTERÍSTICAS TÉCNICAS	
Material	Uretano
Medidas	Según referencia
Uso	Individual
Deporte	Fitness



1,25kg 2,5kg 5kg 10kg 15kg 20kg 25kg

## DISCO OLÍMPICO SOFTEE MODERN

Ref. 99247

Disco olímpico con agarres para barra de 50mm. Fabricado con diferentes colores para facilitar la diferenciación de peso. Con casquillo metálico y acabado gomoso para proteger el suelo. Combina los pesos como quieras para tus entrenamientos. Excelente calidad. Cuenta con tres agarres para facilitar el entrenamiento con el mismo de forma individual.

[ENG] OLYMPIC DISC SOFTEE MODERN: Olympic disc with 50mm bar grips. Manufactured with different colors to facilitate weight differentiation. With metal bushing and rubbery finish to protect the floor. Combine the weights as you want for your workouts. Excellent quality. It has three grips to facilitate training with it individually. *Material: Iron/PVC. Measures: According to reference. Use: Individual. Sport: Fitness.*

[FR] DISQUE OLYMPIQUE SOFTEE MODERN: Disque olympique avec poignées de barre de 50 mm. Fabriqué avec différentes couleurs pour faciliter la différenciation du poids. Avec bague métallique et finition caoutchouteuse pour protéger le sol. Combinez les poids comme vous le souhaitez pour vos séances d'entraînement. Excellente qualité. Il dispose de trois poignées pour faciliter l'entraînement avec lui individuellement. *Matériau: Fer/PVC. Mesures: Selon la référence. Usage: Individuel. Sport: Fitness.*

CARACTERÍSTICAS TÉCNICAS	
Material	Hierro/PVC
Medidas	Según referencia
Uso	Individual
Deporte	Fitness



1,25kg 2,5kg 5kg 10kg 15kg 20kg 25kg

## DISCO BUMPER

Ref. 24213

Fabricado en material de alta resistencia y recomendado para crossfit y fitness. Destinado a barra olímpica de 50mm.

[ENG] BUMPER DISC: Made of high resistance material and recommended for crossfit and fitness. Intended for 50mm bar. *Material: Steel/Iron. Measures: Diameter: 45cm. Use: Individual. Sport: Fitness.*

[FR] DISQUE BUMPER: Fait de matériau à haute résistance et recommandé pour le crossfit et le fitness. Destiné à la barre de 50mm. *Matériau: Acier/Fer. Measures: Diamètre: 45cm. Usage: Individuel. Sport: Fitness.*

CARACTERÍSTICAS TÉCNICAS	
Material	Acero/Hierro
Medidas	Diámetro: 45cm
Uso	Individual
Deporte	Fitness



5kg 10kg 15kg 20kg 25kg

## BARRA Z OLÍMPICA CON RODAMIENTOS

Ref. 0024507

Diámetro barra de agarre: 30 mm. Diámetro barra disco: 50mm. 8 Rodamientos para facilitar la actividad y prevenir lesiones.

[ENG] OLYMPIC Z BAR WITH BEARINGS: Grip bar diameter: 30 mm. Disc bar diameter: 50mm. 8 bearing to facilitate activity and prevent injuries. Material: Steel. Measures: Length: 120cm/8,9kg. Use: Individual. Sport: Fitness.

[FR] BARRE Z OLYMPIQUE AVEC ROULEMETS: Diamètre de la barre de préhension: 30 mm. Diamètre de la barre de disque: 50mm. 8 Roulements pour faciliter l'activité et prévenir les blessures. Matière: Acier. Measures: Long: 120cm/8,9kg. Usage: Individuel. Sport: Fitness.

CARACTERÍSTICAS TÉCNICAS	
Material	Acero
Medidas	Largo: 120cm/8,9kg
Uso	Individual
Deporte	Fitness



## BARRA OLÍMPICA CON RODAMIENTOS

Ref. 0024509 (150cm) - 0024508 (220cm)

Barra Olímpica para discos de 50mm. Diámetro barra de agarre: 30 mm. Diámetro barra disco: 50 mm. La barra de 220cm cuenta con 8 rodamientos para facilitar el movimiento y que ayudan a prevenir lesiones y la de 150cm con 4 rodamientos. Peso: 150cm-12,7kg. 220cm-20kg. Distancia para discos: 24 cm.

[ENG] OLYMPIC BAR WITH BEARINGS: Olympic bar for 50mm discs. Grip bar diameter: 30 mm. Disc bar diameter: 50 mm. 8 Bearings to facilitate movement and help prevent injuries. Weight: 150cm-12,7kg. 220cm-20kg. Distance for discs: 24 cm. Material: Steel. Measures: According to size. Use: Individual. Sport: Fitness.

[FR] BARRE OLYMPIQUE AVEC ROULEMETS: Barre olympique pour disques de 50mm. Diamètre de la barre de préhension: 30 mm. Diamètre de la barre de disque: 50 mm. 8 Roulements pour faciliter le mouvement et aider à prévenir les blessures. Poids: 150cm-12,7kg. 220cm-20kg. Distance pour les disques: 24 cm. Matière: Acier. Measures: Selon la taille. Usage: Individuel. Sport: Fitness.

CARACTERÍSTICAS TÉCNICAS	
Material	Acero
Medidas	Según tamaño
Uso	Individual
Deporte	Fitness



150cm



220cm

## BARRA OLÍMPICA GAME

Ref. 0009230 (150cm) - 0009229 (220cm)

Barra de 150cm. Longitud espacio carga: 29cm. Longitud zona de agarre: 92cm. Diámetro: 50mm. Peso: 10kg.

Barra de 220cm. Longitud espacio carga: 43cm. Longitud zona de agarre: 134cm. Diámetro: 50mm. Peso: 17,5kg.

[ENG] OLYMPIC BAR GAME: 150cm bar. Load space length: 29cm. Grip area length: 92cm. Diameter: 50mm. Weight: 10kg. 220cm bar. Load space length: 43cm. Grip area length: 134cm. Diameter: 50mm. Weight: 17,5kg. Material: Steel. Measures: According to size. Use: Individual. Sport: Fitness.

[FR] BARRE OLYMPIQUE GAME: Bar de 150cm. Longueur de l'espace de chargement: 29cm. Longueur de la zone de préhension: 92cm. Diamètre: 50mm. Poids: 10kg. Bar de 220cm. Longueur de l'espace de chargement: 43cm. Longueur de la zone de préhension: 134cm. Diamètre: 50mm. Poids: 17,5kg. Matière: Acier. Measures: Selon la taille. Usage: Individuel. Sport: Fitness.

CARACTERÍSTICAS TÉCNICAS	
Material	Acero
Medidas	Según tamaño
Uso	Individual
Deporte	Fitness



150cm



220cm

## BARRA OLÍMPICA HEXAGONAL SOFTEE

Ref. 0024409

La barra olímpica hexagonal está optimizada para la ejecución del peso muerto o deadlifts, procurando un menor estrés en la zona lumbar. Es también adecuada para aquellos atletas principiantes.

[ENG] HEXAGONAL OLYMPIC BAR SOFTEE: The hexagonal Olympic bar is optimized for the execution of deadlifts, ensuring less stress in the lumbar area. It is also suitable for those beginner athletes. Material: Steel. Measures: 142x64cm/Widht: 50mm. Use: Individual. Sport: Fitness.

[FR] BARRE OLYMPIQUE HEXAGONAL SOFTEE: La barre olympique hexagonal est optimisée pour l'exécution du soulevé de terre, assurant moins de stress dans la région lombaire. Il convient également aux athlètes débutants. Matière: Acier. Measures: 142x64cm/Épaisseur: 50mm. Usage: Individuel. Sport: Fitness.

CARACTERÍSTICAS TÉCNICAS	
Material	Acero
Medidas	142x64cm/Grosor: 50mm
Uso	Individual
Deporte	Fitness





## BARRA Z OLÍMPICA GAME

Ref. 0509289

Diámetro barra disco: 50mm.

[ENG] OLYMPIC Z BAR GAME: Disc bar diameter: 50mm. Material: Steel. Measures: Weight: 7,5kg. Use: Individual. Sport: Fitness.

[FR] BARRÉ OLYMPIQUE Z GAME: Diamètre de la barre de disque: 50mm. Matière: Acier. Measures: Poids: 7,5kg. Usage: Individuel. Sport: Fitness.

CARACTERÍSTICAS TÉCNICAS	
Material	Acero
Medidas	Peso: 7,5kg
Uso	Individual
Deporte	Fitness



## SOPORTE PARA BARRA OLÍMPICA

Ref. 0009228

Soporte de barra olímpica para la realización de un amplio repertorio de ejercicios multidireccionales. Un producto versátil que te permitirá diversificar y rediseñar tus sesiones de entrenamiento del CORE introduciendo ejercicios rotacionales al clásico entrenamiento con barras y discos. Sus posibilidades son tantas que permite prescindir de los ejercicios tradicionales y centrarse en nuevas sesiones con ejercicios funcionales de fortalecimiento del CORE, agilidad, coordinación y equilibrio. Su tamaño es compacto (Soporte de discos 16,5cm / Largo del soporte para barra: 30cm / Diámetro: 50mm) y ocupa poco espacio. Fácil de usar, sólo tienes que introducir los discos en el soporte con al menos 15 kg. Barra y discos no incluidos.

[ENG] SUPPORT FOR OLYMPIC BAR: Olympic bar support for the realization of a wide repertoire of multidirectional exercises. A versatile product that will allow you to diversify and redesign your CORE training sessions by introducing rotational exercises to the classic training with bars and discs. Its possibilities are so many that it allows you to dispense with traditional exercises and focus on new sessions with functional exercises of strengthening the CORE, agility, coordination and balance. Its size is compact (Disc holder 16.5cm / Bar stand length: 30cm / Diameter: 50mm) and takes up little space. Easy to use, just insert the discs into the stand with at least 15 kg. Bar and disks not included. Material: Iron. Measures: Diameter: 50mm/Length: 46cm. Use: Individual. Sport: Fitness.

CARACTERÍSTICAS TÉCNICAS	
Material	Hierro
Medidas	Diámetro: 50mm/Largo: 46cm
Uso	Individual
Deporte	Fitness



[FR] SUPPORT DE BARRÉ OLYMPIQUE: Support de la barre olympique pour la réalisation d'un large répertoire d'exercices multidirectionnels. Un produit polyvalent qui vous permettra de diversifier et de repenser vos séances d'entraînement CORE en introduisant des exercices de rotation à l'entraînement classique avec des barres et des disques. Ses possibilités sont si nombreuses qu'il vous permet de vous passer des exercices traditionnels et de vous concentrer sur de nouvelles séances avec des exercices fonctionnels de renforcement du CORE, d'agilité, de coordination et d'équilibre. Sa taille est compacte (Porte-disque 16.5cm/Longueur du support de barre: 30cm/Diamètre: 50mm) et prend peu de place. Facile à utiliser, il suffit d'insérer les disques dans le support avec au moins 15 kg. Barre et disques non inclus. Matière: Fer. Measures: Diamètre: 50mm/Longue: 46cm. Usage: Individuel. Sport: Fitness.

## JUEGO CIERRES OLÍMPICOS

Ref. 0024510

Cierres en muelle alta intensidad para sujeción de discos en barras de 50mm..

[ENG] GAME OF OLYMPIC CLOSURES: High intensity spring closures for fastening discs on 50mm bars. Material: Steel. Measures: Diameter: 50mm. Use: Individual. Sport: Fitness.

[FR] JEU DE SERRURES OLYMPIQUES: Fermetures à ressort à haute intensité pour la fixation de disques sur des barres de 50 mm. Matière: Acier. Measures: Diamètre: 50mm. Usage: Individuel. Sport: Fitness.

CARACTERÍSTICAS TÉCNICAS	
Material	Acero
Medidas	Diámetro: 50mm
Uso	Individual
Deporte	Fitness



## PINZAS SOFTEE PRESS

Ref. 99249

Juego de pinzas/fijaciones para barra olímpica. Permite un cierre rápido y cómodo en el entrenamiento de los discos a la barra.

[ENG] GRIPPER SOFTEE PRESS: Set of closures for Olympic bar. It allows a quick and comfortable closure in the training of the discs to the bar. Material: ABS. Measures: Diameter: 10,5cm/Height: 4cm. Use: Individual. Sport: Fitness.

[FR] PINCE SOFTEE PRESS: Jeu de pincettes/fixations pour barre olympique. Permet une fermeture rapide et confortable dans l'entraînement des disques à la barre. Matière: ABS. Measures: Diamètre: 10,5cm/Hauteur: 4cm. Usage: Individuel. Sport: Fitness.

CARACTERÍSTICAS TÉCNICAS	
Material	ABS
Medidas	Diámetro: 10,5cm/Alto: 4cm
Uso	Individual
Deporte	Fitness



## PINZA SOFTEE DT

Ref. 99250

Juego de pinzas/fijaciones para barra olímpica. Permite un cierre rápido y cómodo en el entrenamiento de los discos a la barra.

[ENG] GRIPPER SOFTEE DT: Set of closures for Olympic bar. It allows a quick and comfortable closure in the training of the discs to the bar. Material: ABS. Measures: Diameter: 10,5cm/Height: 4cm. Use: Individual. Sport: Fitness.

[FR] PINCE SOFTEE DT: Jeu de pincettes/fixations pour barre olympique. Permet une fermeture rapide et confortable dans l'entraînement des disques à la barre. Matière: ABS. Measures: Diamètre: 10,5cm/Hauteur: 4cm. Usage: Individuel. Sport: Fitness.

CARACTERÍSTICAS TÉCNICAS	
Material	ABS
Medidas	Diámetro: 10,5cm/Alto: 4cm
Uso	Individual
Deporte	Fitness



## SOPORTE BARRAS Y DISCOS OLÍMPICOS ENERGY

Ref. 0009239

Soporte vertical diseñado especialmente para mantener tu material organizado y almacenado en un espacio reducido. Fabricado con patas de goma antideslizante. Cuenta con 6 zonas para la colocación de discos de 50mm y con 4 para colocación de barras olímpicas. Largo de soporte de disco: 20cm. Altura del soporte de barras: 10cm.

[ENG] SUPPORT FOR OLYMPIC BARS AND DISCS ENERGY: Vertical support specially designed to keep your material organized and stored in a small space. Made with non-slip rubber feet. It has 6 zones for the placement of 50 mm discs and 4 for placement of Olympic bars. Disc holder length: 20cm. Bar stand height: 10cm. Material: Iron. Measures: 74x65x138cm. Use: Collective. Sport: Fitness.

[FR] SUPPORT DE BARRÉ ET DISQUES OLYMPIQUES SOTFEE: Support vertical spécialement conçu pour garder votre matériel organisé et stocké dans un petit espace. Fabriqué avec des pieds en caoutchouc antidérapants. Il dispose de 6 zones pour le placement des 50 mm disques et 4 pour le placement des barres olympiques. Longueur du porte-disque: 20cm. Hauteur du support de bar: 10cm. Matière: Fer. Measures: 74x65x138cm. Usage: Collectif. Sport: Fitness.

CARACTERÍSTICAS TÉCNICAS	
Material	Hierro
Medidas	74x65x138cm
Uso	Colectivo
Deporte	Fitness



## SOPORTE DISCOS OLÍMPICOS WHEEL

Ref. 0009240

Soporte vertical para discos olímpicos de 50mm. Cuenta con ruedas giratorias 360° para facilitar su transporte, dos de ellas con sistema de frenado. Fabricado en material resistente y de alta calidad. Alto del soporte: 80cm.

[ENG] SUPPORT FOR OLYMPIC DISCS WHEEL: Vertical support for 50mm Olympic discs. It has 360° rotating wheels for easy transport, two of them with breaking system. Made of resistant and high quality material. Height of the support: 80cm. Material: Iron. Measures: 60x60x100cm. Use: Collective. Sport: Fitness.

[FR] SUPPORT DE DISQUES OLYMPIQUES WHEEL: Support vertical pour disques olympiques de 50 mm. Il dispose de roues rotatives à 360° pour un transport facile, dont deux avec système de freinage. Fait de matériaux résistants et de haute qualité. Hauteur du support: 80cm. Matière: Fer. Measures: 60x60x100cm. Usage: Collectif. Sport: Fitness.

CARACTERÍSTICAS TÉCNICAS	
Material	Hierro
Medidas	60x60x100cm
Uso	Colectivo
Deporte	Fitness



## SOPORTE BARRAS ALZAMIENTO HORIZONTAL SOTFEE

Ref. 99254 (9 barras) - 99267 (6 barras)

Estructura metálica para la colocación y almacenamiento de barras. Formada por dos piezas. Capacidad de la estructura: 9 y 6 barras respectivamente. **Válido para barras de cualquier diámetro.**

[ENG] HORIZONTAL SUPPORT FOR LIFTING BARS SOTFEE FOR 6/9 BARS: Metal structure for the placement and storage of bars. Formed by two pieces. Structure capacity: 6/9 bars. Material: Metal/TPR. Measures: 154x14x5cm/11,5kg. Use: Collective. Sport: Fitness.

[FR] SUPPORT POUR BARRES DE LEVAGE HORIZONTAL SOTFEE 6/9 BARRES: Structure métallique pour le placement et le stockage des barres. Formé de deux pièces. Capacité de la structure: 6/9 bars. Matière: Métallique/TPR. Measures: 154x14x5/11,5kg. Usage: Collectif. Sport: Fitness.

CARACTERÍSTICAS TÉCNICAS	
Material	Metálico/TPR
Medidas	154x14x5cm/11,5kg
Uso	Colectivo
Deporte	Fitness



## SOPORTE VERTICAL BARRAS OLÍMPICAS SOTFEE 50MM

Ref. 99252

Soporte vertical para colocar barras olímpicas y mantener el espacio más organizado. Fijación en vertical. Capacidad: 9 barras olímpicas. Altura de cada orificio: 20cm. Diámetro: 6cm.

[ENG] VERTICAL SUPPORT FOR OLYMPIC BARS SOTFEE 50MM: Vertical support to place Olympic bars and keep the space more organized. Vertical fixation. Capacity: 9 Olympic bars. Height of each hole: 20cm. Diameter: 6cm. Material: Metal. Measures: 50x50x20cm/17,5kg. Use: Collective. Sport: Fitness.

[FR] SUPPORT VERTICAL POUR BARRES OLYMPIQUES SOTFEE 50MM: Support vertical pour placer des barres olympiques et garder l'espace plus organisé. Fixation verticale. Capacité: 9 bars olympiques. Hauteur de chaque trou: 20cm. Diamètre: 6cm. Matière: Métallique. Measures: 50x50x20cm/17,5kg. Usage: Collectif. Sport: Fitness.

CARACTERÍSTICAS TÉCNICAS	
Material	Metálico
Medidas	50x50x20cm/17,5kg
Uso	Colectivo
Deporte	Fitness



## ZONA ANTIDESLIZAMIENTO PARA BARRA CON DISCOS

Ref. 0009222

Este producto se compone de dos tiras para mejorar la fijación de la barra con los discos cuando se apoya en el suelo evitando así su deslizamiento.

**Se vende por par.**

[ENG] ANTI-SLIP ZONE FOR BARS WITH DISCS: This product consists of two strips to improve the fixation of the bar with the discs when it rests on the floor thus avoiding its sliding. Sold by pair. Material: Silicone. Measures: 23,5x4,5x3,2cm/380grs. Use: Individual. Sport: Fitness.

[FR] ZONE ANTIDÉRAPANTE POUR BARRE À DISQUES: Ce produit se compose de deux bandes pour améliorer la fixation de la barre avec les disques lorsqu'elle repose sur le sol évitant ainsi son glissement. Vendu par paire. Matière: Silicone. Mesures: 23,5x4,5x3,2cm/380grs. Usage: Individuel. Sport: Fitness.

### CARACTERÍSTICAS TÉCNICAS

Material	Silicona
Medidas	23,5x4,5x3,2cm/380grs
Uso	Individual
Deporte	Fitness

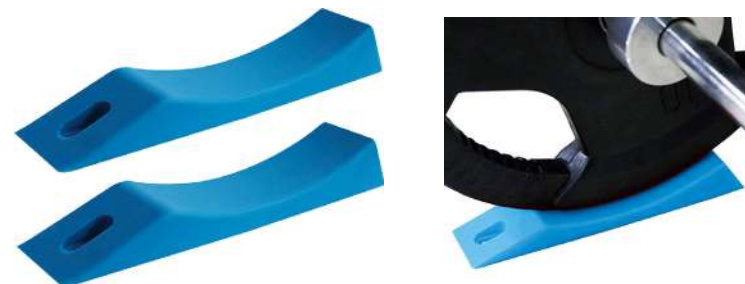

## PROTECTOR PARA BARRAS DE ALZAMIENTO

Ref. 0024511

Protector para barras de alzamiento y barras olímpicas totalmente acolchado y forrado en poliéster. Cierre con velcro.

[ENG] BAR PROTECTOR: Protector for lifting bars and Olympic bars fully padded and lined in polyester. Velcro closure. Material: Foam/Polyester. Measures: 48cm. Use: Individual. Sport: Fitness.

[FR] PROTECTEUR POUR BARRES DE LEVAGE: Protecteur pour barres de levage et barres olympiques entièrement rembourrées et doublées en polyester. Fermeture Velcro. Matière: Mousse/Polyester. Mesures: 48cm. Usage: Individuel. Sport: Fitness.

### CARACTERÍSTICAS TÉCNICAS

Material	Foam/Poliéster
Medidas	48cm
Uso	Individual
Deporte	Fitness



## JUEGO AGARRE GRIP PARA BARRA DE ALZAMIENTO

Ref. 0009225

Se adapta fácilmente a cualquier medida de barra, mancuerna o agarre aumentando su grosor en más del doble. **Se vende por par.**

[ENG] PACK OF GRIP FOR LIFTING BAR: It adapts easily to any size of bar, dumbbell or grip increasing its thickness by more than double. Sold by pair. Material: Silicone. Measures: 12,5cm/Diameter: 4,5cm. Use: Individual. Sport: Fitness.

[FR] SET DE POIGNÉE GRIP POUR BARRE DE LEVAGE: Il s'adapte facilement à n'importe quelle taille de barre, haltère ou poignée augmentant son épaisseur plus que double. Vendu par paire. Matière: Silicone. Mesures: 12,5cm/Diamètre: 4,5cm. Usage: Individuel. Sport: Fitness.

### CARACTERÍSTICAS TÉCNICAS

Material	Silicona
Medidas	12,5cm/Diámetro: 4,5cm
Uso	Individual
Deporte	Fitness



## SOPORTE CUELLO/HOMBROS PLUS PARA BARRA DE ALZAMIENTO

Ref. 0024359

Accesorio de protección para cuello y hombro que reduce el riesgo de lesión durante el trabajo de musculación. Se adapta a barra de 30 mm de diámetro.

[ENG] NECK/SHOULDERS SUPPORT FOR LIFTING BAR: Protective accessory for neck and shoulder that reduces the risk of injury during bodybuilding work. Fits 30 mm diameter bar. Material: TPR. Measures: 32x14cm. Use: Individual. Sport: Fitness.

[FR] SUPPORT COU/ÉPAULE PLUS POUR BARRE DE LEVAGE: Accessoire de protection pour le cou et l'épaule qui réduit le risque de blessure pendant le travail de musculation. Convient à une barre de 30 mm de diamètre. Matière: TPR. Mesures: 32x14cm. Usage: Individuel. Sport: Fitness.

### CARACTERÍSTICAS TÉCNICAS

Material	TPR
Medidas	32x14cm
Uso	Individual
Deporte	Fitness

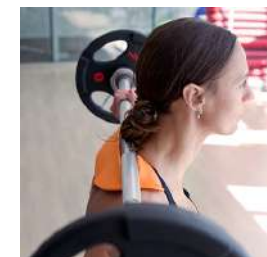

## SOPORTE PROTECCIÓN PARA SENTADILLAS SOFTEE

Ref. 0026303

Protector para barra de alzamiento acolchada con zona específica para la nuca. Para barras de 30 y 28mm.

[ENG] SUPPORT PROTECTOR FOR SQUATS SOFTEE: Padded lifting bar protector with specific area for the neck. For 30 and 28mm bars. Material: Foam. Measures: 46x10cm. Use: Individual. Sport: Fitness.

[FR] PRISE EN CHARGE DE LA PROTECTION CONTRE LES SQUATS SOFTEE: Protecteur de barre de levage rembourré avec zone spécifique pour le cou. Pour barres de 30 et 28mm. Matière: Foam. Mesures: 46x10cm. Usage: Individuel. Sport: Fitness.

### CARACTERÍSTICAS TÉCNICAS

Material	Foam
Medidas	46x10cm
Uso	Individual
Deporte	Fitness



## PAR DE GUANTES SPANDEX

Ref. 35109

Guantes diseñados para proteger las manos en ejercicios de musculación, levantamiento de pesas... Ofrecen un máximo confort al usuario. Zona dorsal en cuero Spandex. Zona palmar de cuero blanco. Ajuste de muñeca con velcro. Talla: S, M, L, XL.

[ENG] PAIR OF GLOVES SOFTEE SPANDEX: Gloves designed to protect hands in bodybuilding exercises, weight lifting... They offer maximum comfort to the user. Dorsal area in Spandex leather. White leather palm area. Velcro wrist adjustment. Size: S, M, L, XL. Material: Leather/Spandex leather. Measures: According to size. Use: Individual. Sport: Fitness.

[FR] PAIRE DE GANTS SPANDEX: Gants conçus pour protéger les mains dans les exercices de musculation, haltérophilie... Ils offrent un maximum de confort à l'utilisateur. Zone dorsale en cuir Spandex. Zone de paume en cuir blanc. Réglage velcro du poignet. Taille: S, M, L, XL. Matière: Cuir/Cuir Spandex. Mesures: Selon la taille. Usage: Individuel. Sport: Fitness.



### CARACTERÍSTICAS TÉCNICAS

Material	Cuero/Cuero Spandex
Medidas	Según tallaje
Uso	Individual
Deporte	Fitness

## PAR DE GUANTES FITNESS

Ref. 35106

Guantes diseñados para proteger las manos en ejercicios de musculación, levantamiento de pesas... Ofrecen un máximo confort al usuario. Zona dorsal en licra. Zona palmar con almohadilla y tejido de toalla. Sujeción con velcro. Talla: S, M, L, XL.

[ENG] PAIR OF FITNESS GLOVES: Gloves designed to protect hands in bodybuilding exercises, weight lifting... They offer maximum comfort to the user. Dorsal area in lycra. Palmar area with pad and towel fabric in palmar area. Velcro fastening. Size: S, M, L, XL. Material: Lycra. Measures: According to size. Use: Individual. Sport: Fitness.

[FR] PAIRE DE GANTS FITNESS: Gants conçus pour protéger les mains dans les exercices de musculation, haltérophilie... Ils offrent un maximum de confort à l'utilisateur. Zone dorsale en lycra. Zone Palmar avec tampon et tissu de serviette dans la zone de la mer. Fermeture velcro. Taille: S, M, L, XL. Matière: Lycra. Mesures: Selon la taille. Usage: Individuel. Sport: Fitness.



### CARACTERÍSTICAS TÉCNICAS

Material	Licra
Medidas	Según tallaje
Uso	Individual
Deporte	Fitness

## PAR DE GUANTES REJILLA

Ref. 35108

Guantes diseñados para proteger las manos en ejercicios de musculación, levantamiento de pesas... Ofrecen un máximo confort al usuario. Zona dorsal en punto. Zona palmar de cuero. Cierre velcro. Tallas: S, M, L, XL.

[ENG] PAIR OF GRILLE GLOVES: Gloves designed to protect hands in bodybuilding exercises, weight lifting... They offer maximum comfort to the user. Dorsal area on point. Palmar leather area. Velcro closure. Sizes: S, M, L, XL. Material: Leather. Measures: According to size. Use: Individual. Sport: Fitness.

[FR] PAIRE DE GANTS EN MAILLE: Gants conçus pour protéger les mains dans les exercices de musculation, haltérophilie... Ils offrent un maximum de confort à l'utilisateur. Zone dorsale sur le point. Zone cuir Palmar. Fermeture Velcro. Tailles: S, M, L, XL. Matière: Point/Cuir. Mesures: Selon la taille. Usage: Individuel. Sport: Fitness.



### CARACTERÍSTICAS TÉCNICAS

Material	Punto/Cuero
Medidas	Según tallaje
Uso	Individual
Deporte	Fitness

## CALLERAS FITNESS

Ref. 0029053

Las calleras Softee protegen las manos y ofrecen un agarre mucho más seguro a la hora de entrenar con cualquier tipo de barra o mancuerna. Ayuda a mantener las manos sin sudoración y a protegerse de las rozaduras. Fabricadas en material de calidad que las hace cómodas y ergonómicas. **Se vende por par.**

[ENG] FITNESS MITT: The Softee mitts protect the hands and offer a much safer grip when training with any type of bar or dumbbell. It helps keep your hands sweat-free and protect you from chafing. Made of quality material that makes them comfortable and ergonomic. Sold by pair. Material: Rubber/Neoprene. Measures: 12,5x11,5x0,5cm. Use: Individual. Sport: Fitness.

[FR] MITAINES FITNESS: Les mitaines adoucies protègent les mains et offrent une prise en main beaucoup plus sûre lors de l'entraînement avec n'importe quel type de barre ou d'haltère. Il aide à garder vos mains sans transpiration et vous protège des frottements. Fait de matériaux de qualité qui les rend confortables et ergonomiques. Vendu par paire. Matière: Caoutchouc/Néoprène. Mesures: 12,5x11,5x0,5cm. Usage: Individuel. Sport: Fitness.

### CARACTERÍSTICAS TÉCNICAS

Material	Goma/Neopreno
Medidas	12,5x11,5x0,5cm
Uso	Individual
Deporte	Fitness



## CINTURÓN SOFTEE FITNESS CUERO

Ref. 24195

Cinturón diseñado para usuarios de fitness y culturismo en sus primeros pasos con el fin de proteger la zona lumbar. Cuenta con cierre de hebilla metálica y acolchado en la parte central. El ancho del cinturón en su parte central es de 10,5 cm y en el resto de 6 cm. El largo del cinturón es: Talla S (93,5 cm), Talla M (107,5 cm), Talla L (112 cm) y Talla XL (123 cm).

[ENG] LEATHER BELT SOFTEE FITNESS: Belt designed for fitness and bodybuilding users in their first steps in order to protect the lumbar area. It has a metal buckle closure and padding in the central part. The width of the belt in its central part is 10.5 cm and in the rest 6 cm. The length of the belt is: Size S (93.5 cm), Size M (107.5 cm), Size L (112 cm) and Size XL (123 cm). Material: Natural leather. Measures: According to size. Use: Individual. Sport: Fitness.

[FR] CEINTURE EN CUIR SOFTEE FITNESS: Ceinture conçue pour les utilisateurs de fitness et de musculation dans leurs premiers pas afin de protéger la zone lombaire. Il a une fermeture à boucle métallique et un rembourrage dans la partie centrale. La largeur de la ceinture dans sa partie centrale est de 10,5 cm et dans le reste de 6 cm. La longueur de la ceinture est: Taille S (93,5 cm), Taille M (107,5 cm), Taille L (112 cm) et Taille XL (123 cm). Matière: Cuir naturel. Mesures: Selon la taille. Usage: Individuel. Sport: Fitness.



### CARACTERÍSTICAS TÉCNICAS

Material	Cuero natural
Medidas	Según tallaje
Uso	Individual
Deporte	Fitness

## CINTURÓN HALTEROFILIA NEOPRENO

Ref. 0029051

Cinturón diseñado especialmente para entrenamientos con peso. Protege de lesiones y dolores en la zona de la columna. Sistema de cierre con velcro lineal de alta calidad por lo que ofrece una gran seguridad. Se ajusta fácilmente, dependiendo de las necesidades del usuario y ofrece un perfecto ajuste. Ancho mínimo: 12cm.

[ENG] NEOPRENE WEIGHT-LIFTING BELT: Belt specially designed for weight training. Protects from injuries and pain in the spinal area. High quality linear velcro closure system so it offers great security. It adjusts easily, depending on the needs of the user and offers a perfect fit. Minimum width: 12cm. Material: Neoprene. Measures: Length: 112cm/Width: 18cm. Use: Individual. Sport: Fitness.

[FR] CEINTURE D'HALTÉROPHILIE EN NÉOPRÈNE: Ceinture spécialement conçue pour la musculation. Protège contre les blessures et la douleur dans la région de la colonne vertébrale. Système de fermeture velcro linéaire de haute qualité afin qu'il offre une grande sécurité. Il s'adapte facilement, en fonction des besoins de l'utilisateur et offre un ajustement parfait. Largeur minimum: 12cm. Matière: Néoprène. Mesures: Longueur: 112cm/Largeur: 18cm. Usage: Individuel. Sport: Fitness.



### CARACTERÍSTICAS TÉCNICAS

Material	Neopreno
Medidas	Largo: 112cm/Ancho: 18cm
Uso	Individual
Deporte	Fitness

## MUÑEQUERA CON GANCHO PARA GIMNASIO

Ref. 0029052

Muñequera diseñada para el levantamiento de peso o trabajos similares que ofrece un gran rendimiento. Cuenta con gancho de acero de 6,5cm de ancho con recubrimiento de material antideslizante para una mayor comodidad. Correa de muñeca lineal (35cm de longitud) con sistema de cierre de velcro. Talla única, se ajusta a las necesidades del usuario. **Se vende por par.**

[ENG] WRISTBAND WITH HOOK FOR GYM: Wristband designed for weight lifting or similar work that offers great performance. It features 6.5cm wide steel hook with non-slip material coating for comfort. Linear wrist strap (35cm length) with velcro closure system. One size fits all, fits the needs of the user. Sold by pair. Material: Metal/Polyester. Measures: 21,5x1,5x18cm. Use: Individual. Sport: Fitness.

[FR] BRACELET AVEC CROCHET DE GYMNASTIQUE: Bracelet conçu pour l'haltérophilie ou un travail similaire qui offre de grandes performances. Il dispose d'un crochet en acier de 6,5 cm de large avec revêtement antidérapant pour plus de confort. Bracelet linéaire (longueur 35cm) avec système de fermeture velcro. Taille unique, adaptée aux besoins de l'utilisateur. Vendu par paire. Matière: Métallique/Polyester. Mesures: 21,5x1,5x18cm. Usage: Individuel. Sport: Fitness.

### CARACTERÍSTICAS TÉCNICAS

Material	Metálico/Poliéster
Medidas	21,5x1,5x18cm
Uso	Individual
Deporte	Fitness



## AGARRE REMO

Ref. 7801976

Fabricado en acero cromado con agarre engomado para evitar que resbalen las manos.

[ENG] ROWING GRIP OWING GRIP: Made of chromed steel with rubberized grip to prevent hands from slipping. Material: Chrome steel. Measures: 19x19x20cm. Use: Individual. Sport: Fitness.

[FR] POIGNÉE AVIRON: Fabriqué en acier chromé avec poignée caoutchoutée pour empêcher les mains de glisser. Matière: Acier chromé. Mesures: 19x19x20cm. Usage: Individuel. Sport: Fitness.

CARACTERÍSTICAS TÉCNICAS	
Material	Acero cromado
Medidas	19x19x20cm
Uso	Individual
Deporte	Fitness



## AGARRE DE CUERDA TRÍCEPS

Ref. 7801979

Cuerda para ejercicios de tríceps.

[ENG] ROPE TRICEPS GRIP: Rope for triceps training. Material: Steel/ Polypropylene. Measures: 68x8x6cm. Use: Individual. Sport: Fitness.

[FR] POIGNÉE DE CORDE TRICEPS: Corde pour exercices de tríceps. Matière: Acier/Polypropylène. Mesures: 68x8x6cm. Usage: Collectif. Sport: Fitness.

CARACTERÍSTICAS TÉCNICAS	
Material	Acero/Polipropileno
Medidas	68x8x6cm
Uso	Individual
Deporte	Fitness



## AGARRE DE BÍCEPS

Ref. 7801977

Manilla rotativa con agarres engomados para evitar que se resbalen las manos.

[ENG] BICEPS GRIP: Rotary handle with rubberized grips to prevent hands from slipping. Material: Steel. Measures: 50x4x8cm. Use: Individual. Sport: Fitness.

[FR] POIGNÉE DE BICEPS: Poignée rotative avec poignées caoutchoutées pour empêcher les mains de glisser. Matière: Acier. Mesures: 50x4x8cm. Usage: Individuel. Sport: Fitness.

CARACTERÍSTICAS TÉCNICAS	
Material	Acero
Medidas	50x4x8cm
Uso	Individual
Deporte	Fitness

## AGARRE EN V POLEA TRÍCEPS/BÍCEPS

Ref. 7801981

Manillar con forma curva que permite diferentes tipos de agarre para realizar ejercicios de tríceps. Fabricado en acero cromado y agarres engomados.

[ENG] V GRIP FOR BICEPS/TRICEPS HOIST: Curved handlebar that allows different types of grip to perform triceps exercises. Made of chromed steel and rubberized grips. Material: Chrome steel. Measures: 38x20x3,5cm. Use: Individual. Sport: Fitness.

[FR] POIGNÉE EN V POUR TRICEPS/BICEPS: Guidon incurvé qui permet différents types de prise pour effectuer des exercices triceps. Fabriqué en acier chromé et poignées caoutchoutées. Matière: Acier chromé. Mesures: 38x20x3,5cm. Usage: Collectif. Sport: Fitness.

CARACTERÍSTICAS TÉCNICAS	
Material	Acero cromado
Medidas	38x20x3,5cm
Uso	Individual
Deporte	Fitness



## BARRA TRES POSICIONES DORSAL

Ref. A000279

Barra concebida para musculación. Permite que los entrenamientos sean más variados y versátiles dadas sus tres posiciones. Se puede enganchar a cualquier máquina. Cuenta con agarres ergonómicos para un mayor confort.

[ENG] THREE POSITION DORSAL GRIP: Bar designed for weight training. It allows workouts to be more varied and versatile thanks to its three positions. Can be attached to any machine. It has ergonomic grips for greater comfort. Material: Steel. Measures: 40x16cm. Use: Individual. Sport: Fitness.

[FR] POIGNÉE À TROIS POSITIONS DORSALE: Barre conçue pour la musculation. Elle permet de varier les entraînements et de les rendre plus polyvalents grâce à ses trois positions. Elle peut être fixée à n'importe quel appareil. Elle est dotée de poignées ergonomiques pour un plus grand confort. Matière: Acier. Mesures: 40x16cm. Usage: Collectif. Sport: Fitness.

CARACTERÍSTICAS TÉCNICAS	
Material	Acero
Medidas	40x16cm
Uso	Individual
Deporte	Fitness



## BARRA DORSAL

Ref. 7801978

Accesorio para máquinas fitness que ofrece diferentes opciones de agarre para trabajar varios grupos musculares. Asas de goma para un mayor confort.

[ENG] DORSAL BAR: Accessory for fitness machines that offers different grip options to work various muscle groups. Rubber handles for greater comfort. Material: Steel. Measures: 120cm. Use: Individual. Sport: Fitness.

[FR] BARRE DORSAL: Accessoire pour machines de fitness qui offre différentes options de préhension pour travailler différents groupes musculaires. Poignées en caoutchouc pour plus de confort. Matière: Acier. Mesures: 120cm. Usage: Collectif. Sport: Fitness.

CARACTERÍSTICAS TÉCNICAS	
Material	Acero
Medidas	120cm
Uso	Individual
Deporte	Fitness

## AGARRE MULTI-EJERCICIOS

Ref. A000280

Agarre indicado para una amplia variedad de ejercicios. Ofrece una tensión constante en los músculos trabajados. Las asas de goma proporcionan una mayor comodidad a la hora del entrenamiento. Se puede acoplar a cualquier máquina.

[ENG] MULTI EXERCISE GRIP: Grip suitable for a wide variety of exercises. Provides constant tension on the muscles being worked. The rubber handles provide greater comfort when training. Can be attached to any machine. Material: Steel. Measures: 37x20cm. Use: Individual. Sport: Fitness.

[FR] POIGNÉE MULTI-EXERCICE: Poignée adaptée à une grande variété d'exercices. Assure une tension constante sur les muscles sollicités. Les poignées en caoutchouc offrent un plus grand confort lors de l'entraînement. Peut être fixée sur n'importe quelle machine. Matière: Acier. Mesures: 37x20cm. Usage: Collectif. Sport: Fitness.

CARACTERÍSTICAS TÉCNICAS	
Material	Acero
Medidas	37x20cm
Uso	Individual
Deporte	Fitness



## EXPANSOR NEW LIGERA

Ref. 0025704

## EXPANSOR NEW MEDIA

Ref. 0025705

## EXPANSOR NEW ALTA

Ref. 0025706

Expansor diseñado especialmente para realizar ejercicios de elasticidad y resistencia muscular en entrenamientos de fitness o en procesos de rehabilitación. Cuenta con asas foam para un mejor agarre y comodidad de la persona que lo utiliza.

[ENG] EXPANDER NEW LIGHT/MEDIUM/HARD: Expander specially designed to perform elasticity and muscular endurance exercises in fitness training or rehabilitation processes. It has foam handles for a better grip and comfort of the person who uses it. *Material: Rubber/Foam. Measures: 120cm. Use: Individual. Sport: Fitness.*

[FR] EXTENSEUR NEW LÉGER/MOYENNE/Haute: Expansor spécialement conçu pour effectuer des exercices d'élasticité et d'endurance musculaire dans les processus d'entraînement physique ou de rééducation. Il a des poignées en mousse pour une meilleure prise en main et le confort de la personne qui l'utilise. *Matériau: Caoutchouc/Foam. Mesures: 120cm. Usage: Individuel. Sport: Fitness.*

CARACTERÍSTICAS TÉCNICAS	
Material	Goma/Foam
Medidas	120cm
Uso	Individual
Deporte	Fitness

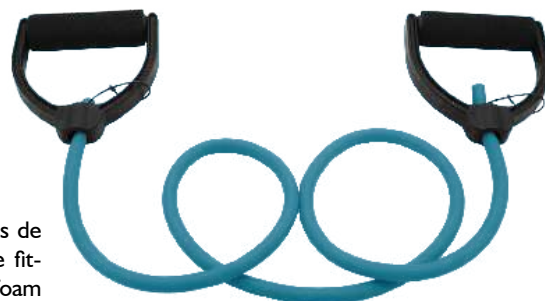

Ligera



Media

Alta

## EXPANSOR ASAS FLEX NEW LIGERA

Ref. 0018145

## EXPANSOR ASAS FLEX NEW MEDIA

Ref. 0018146

## EXPANSOR ASAS FLEX NEW ALTA

Ref. 0018147

Expansor de gran resistencia, con dos asas en los extremos de ABS recubiertas de foam para facilitar el agarre durante el trabajo. Se puede regular para trabajar diferentes grupos musculares.

[ENG] EXPANDER HANDLED FLEX NEW LIGHT/MEDIUM/LIGHT: High resistance expander, with two handles at the ends of ABS coated with foam for easy grip during work. It can be regulated to work different muscle groups. *Material: Rubber/ABS/Foam. Measures: 120cm. Use: Individual. Sport: Fitness.*

[FR] EXTENSEUR PIGNÉES FLEX NEW LUMIÈRE/MOITIÉ/HAUT: Expansor robuste, avec deux poignées sur les extrémités ABS recouvertes de FOAM pour une prise en main facile pendant le travail. Il peut être réglé pour travailler différents groupes musculaires. *Matériau: Caoutchouc/ABS/Foam. Mesures: 120cm. Usage: Individuel. Sport: Fitness.*

CARACTERÍSTICAS TÉCNICAS	
Material	Goma/ABS/Foam
Medidas	120cm
Uso	Individual
Deporte	Fitness

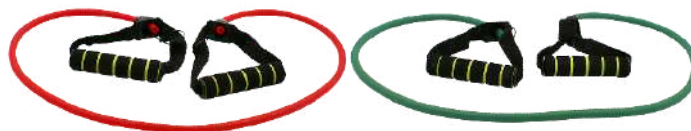

Media

Alta

## SET BANDAS ELÁSTICAS CON ACCESORIOS

Ref. 0009243

Ideal para poder trabajar todo tu cuerpo. Excelente calidad y resistencia. **5 niveles de resistencia:** Amarillo - Extra ligero, verde - ligero, rojo - medio, azul - fuerte y negro - extra fuerte. El set incluye 5 bandas elásticas, un juego de asas acolchadas, 2 correas para tobillo, un anclaje de puerta y 1 bolsa para su transporte.

[ENG] SET ELASTIC BANDS WITH ACCESSORIES: Ideal to work your whole body. Excellent quality and resistance. 5 resistance levels: Yellow - Extra light, green - light, red - medium, blue - strong and black - extra strong. The set includes 5 elastic bands, a set of padded handles, 2 ankle straps, a door anchor and 1 carrying bag. *Material: Latex/Polyester. Measures: 120cm. Use: Individual. Sport: Fitness.*

[FR] ENSEMBLE DE BANDES ÉLASTIQUES: Idéal pour pouvoir travailler tout son corps. Excellente qualité et résistance. 5 niveaux de résistance: Jaune - Extra léger, vert - clair, rouge - moyen, bleu - fort et noir - extra fort. L'ensemble comprend 5 bandes élastiques, un ensemble de poignées rembourrées, 2 sangles de cheville, un ancrage de porte et 1 sac de transport. *Matériau: Latex/Polyester. Mesures: 120cm. Usage: Individuel. Sport: Fitness.*

CARACTERÍSTICAS TÉCNICAS	
Material	Látex/Poliéster
Medidas	120cm
Uso	Individual
Deporte	Fitness



## JUEGO ASAS PARA TUBO EXPANSOR

Ref. 0025710

Juego de recambio de asas para expansor. Agarre en foam para un mayor confort.

[ENG] GAME OF HANDLE FOR EXPANDER TUBE: Replacement set of handles for expander. Foam grip for comfort. Material: ABS/Foam. Measures: 14x13x3cm. Use: Individual. Sport: Fitness.

[FR] JEU DE POIGNÉES POUR TUBE EXPANSEUR: Jeu de poignées de remplacement pour l'expandeur. Prise en mousse pour le confort. Matière: ABS/Mousse. Measures: 14x13x3cm. Usage: Individuel. Sport: Fitness.



CARACTERÍSTICAS TÉCNICAS	
Material	ABS/Espuma
Medidas	14x13x3cm
Uso	Individual
Deporte	Fitness

## JUEGO ASAS FLEX PARA TUBO EXPANSOR

Ref. 0018139

Juego de asas recambio para expansor Flex New. Excelente calidad y agarre muy cómodo.

[ENG] GAME OF HANDLES FLEX FOR EXPANDER TUBE: Set of replacement handles for Flex New expander. Excellent quality and very comfortable grip. Material: Polyester/Rubber/Foam. Measures: 18x13x3cm. Use: Individual. Sport: Fitness.

[FR] JEU DE POIGNÉES FLEX POUR TUBE EXPANSEUR: Ensemble de poignées de rechange pour l'expandeur Flex New. Excellente qualité et prise en main très confortable. Matière: Polyester/Caoutchouc/Foam. Measures: 18x13x3cm. Usage: Individuel. Sport: Fitness.



CARACTERÍSTICAS TÉCNICAS	
Material	Poliéster/Goma/Foam
Medidas	18x13x3cm
Uso	Individual
Deporte	Fitness

## RECAMBIO TUBO EXPANSOR LIGERA

Ref. 0025714

## RECAMBIO TUBO EXPANSOR MEDIA

Ref. 0025715

## RECAMBIO TUBO EXPANSOR ALTA

Ref. 0025716

Recambio para expansores Softee. Sustituye tu viejo tubo para seguir entrenando con un gran rendimiento. Excelente calidad.

[ENG] SPARE OF EXPANDER TUBE LIGHT/MEDIUM/HARD: Replacement for Softee expanders. Replace your old tube to continue training with great performance. Excellent quality. Material: Rubber. Measures: 130cm. Use: Individual. Sport: Fitness.

[FR] TUBE EXPANSEUR DE RECHANGE LUMIÈRE/MOITIÉ/HAUT: Remplacement des expansifs Softee. Remplacez votre ancien tube pour continuer à vous entraîner avec d'excellentes performances. Excellente qualité. Matière: Caoutchouc. Measures: 130cm. Usage: Individuel. Sport: Fitness.

CARACTERÍSTICAS TÉCNICAS	
Material	Goma
Medidas	130cm
Uso	Individual
Deporte	Fitness



Ligera



Ligera



Media



Alta



Media



Alta

## TUBO EXPANSOR METRO LINEAL LIGERA

Ref. 0025711

## TUBO EXPANSOR METRO LINEAL MEDIA

Ref. 0025712

## TUBO EXPANSOR METRO LINEAL ALTA

Ref. 0025713

Recambio para expansores Softee. Sustituye tu viejo tubo para seguir entrenando con un gran rendimiento. Con la bobina podrás cortar el tamaño de tubo que quieras. Excelente calidad.

[ENG] EXPANDER TUBE LINEAL METRE LIGHT/MEDIUM/HIGH: Replacement for Softee expanders. Replace your old tube to continue training with great performance. With the coil you can cut the tube size you want. Excellent quality. Material: Rubber. Measures: 50mts. Use: Individual. Sport: Fitness.

[FR] TUBE EXPANSEUR MÈTRE LINÉAIRE LUMIÈRE/MOITIÉ/HAUT: Remplacement des expansifs Softee. Remplacez votre ancien tube pour continuer à vous entraîner avec d'excellentes performances. Avec la bobine, vous pouvez couper la taille du tube que vous voulez. Excellente qualité. Matière: Caoutchouc. Measures: 50mts. Usage: Individuel. Sport: Fitness.

CARACTERÍSTICAS TÉCNICAS	
Material	Goma
Medidas	50m
Uso	Individual
Deporte	Fitness



## HIP BAND 64X8CM SOFTEE

Ref. 0009231

## HIP BAND 74X8CM SOFTEE

Ref. 0009232

## HIP BAND 84X8CM SOFTEE

Ref. 0009233

Este producto ofrece todas las ventajas de un dispositivo de entrenamiento versátil y flexible para fuerza, potencia y movilidad, mejorando el tono muscular en diferentes zonas del cuerpo. La Hip Band Softee es ideal para entrenar cadenas musculares pequeñas mediante una composición de poliéster y látex agradable a la piel. Es más duradera y menos propensa a romperse que las gomas comunes. Gracias a su tejido evita que se deslicen durante su uso.

[ENG] HIP BAND SOFTEE: This product offers all the advantages of a versatile and flexible training device for strength, power and mobility, improving muscle tone in different areas of the body. The Hip Band Softee is ideal for training small muscle chains through a composition of polyester and latex pleasant to the skin. It is more durable and less likely to break than ordinary rubbers. Thanks to its tissue it prevents them from slipping during use. *Material: Polyester/Latex. Measures: According to size. Use: Individual. Sport: Fitness.*

[FR] HIP BAND 64/74/84X8 CM SOFTEE: Ce produit offre tous les avantages d'un appareil d'entraînement polyvalent et flexible pour la force, la puissance et la mobilité, améliorant le tonus musculaire dans différentes zones du corps. Le Hip Band Softee est idéal pour entraîner de petites chaînes musculaires grâce à une composition de polyester et de latex agréable à la peau. Il est plus durable et moins susceptible de se casser que les caoutchoucs ordinaires. Grâce à sa tissu, ils ne glissent pas pendant l'utilisation. *Matériau: Polyester/Latex. Mesures: Selon la taille. Usage: Individuel. Sport: Fitness.*



64x8cm  
Fuerte



74x8cm  
Media



84x8cm  
Ligera

CARACTERÍSTICAS TÉCNICAS	
Material	Poliéster/Látex
Medidas	Según tamaño
Uso	Individual
Deporte	Fitness

Se vende también por set  
Ref. 0009237



## ELASTIJM BAND

Ref. 0018140 - 0018141

Banda elástica para trabajo muscular y estiramientos. Confeccionada con 7 costuras de alta calidad para permitir intensidades variables en el entrenamiento. Un básico para tu equipo de entrenamiento personal.

[ENG] ELASTIJM BAND: Elastic band for muscle work and stretching. Made with 7 high quality seams to allow variable intensities in training. A basic for your personal training equipment. *Material: Polyester/Latex. Measures: 80x4cm. Use: Individual. Sport: Fitness.*

[FR] ELASTIJM BAND: Bande élastique pour le travail musculaire et l'étirement. Fabriqué avec 7 coutures de haute qualité pour permettre des intensités variables dans l'entraînement. Une base pour votre équipement d'entraînement personnel. *Matériau: Polyester/Latex. Mesures: 80x4cm. Usage: Individuel. Sport: Fitness.*



CARACTERÍSTICAS TÉCNICAS	
Material	Poliéster/Látex
Medidas	80x4cm
Uso	Individual
Deporte	Fitness

## BANDA DE LÁTEX CERO MEDIA

Ref. 0018130

## BANDA DE LÁTEX CERO FUERTE

Ref. 0018131

## BANDA DE LÁTEX CERO EXTRA FUERTE

Ref. 0018132

Banda circular cerrada de 25x25cm y diferentes densidades en función del nivel de entrenamiento que quieras realizar. Ideal para acondicionamiento físico, entrenamiento de fuerza y flexibilidad ya que ayuda a aumentar la masa muscular y a desarrollar la resistencia al cansancio y la movilidad. Fabricadas en material de alta calidad para garantizar su durabilidad.

[ENG] LATEX BAND CERO MEDIUM/HIGH/EXTRAHIGH: Closed circular band of 25x25cm and different densities depending on the level of training you want to perform. Ideal for physical conditioning, strength training and flexibility as it helps increase muscle mass and develop resistance to fatigue and mobility. Made of high quality material to ensure durability. *Material: Latex. Measures: 25x5cm. Use: Individual. Sport: Fitness.*

[FR] BANDE DE LATEX ZÉRO MOITIÉ/FORT/EXTRAFORT: Bande circulaire fermée de 25x25cm et différentes densités selon le niveau d'entraînement que vous souhaitez effectuer. Idéal pour le conditionnement physique, la musculation et la flexibilité car il aide à augmenter la masse musculaire et à développer la résistance à la fatigue et à la mobilité. Fait de matériaux de haute qualité pour assurer la durabilité. *Matière: Latex. Measures: 25x5cm. Usage: Individuel. Sport: Fitness.*

### CARACTERÍSTICAS TÉCNICAS

Material	Látex
Medidas	25x5cm
Uso	Individual
Deporte	Fitness

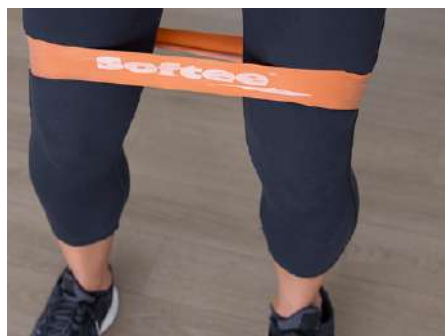

Media



Fuerte



Extrafuerte

Se vende también por set  
Ref. 0018171

## SET 5 BANDAS ELÁSTICAS 1.0

Ref. 0009241

Set de bandas muy resistentes para entrenamientos de fuerza, resistencia, elasticidad... 5 niveles de trabajo en función del color: Negro - Fuerte II, rojo - Fuerte I, amarillo - Fuerte, azul - Medio y verde - Ligero. **El set contiene 5 bandas y una bolsa para su transporte.**

[ENG] SET OF 5 ELASTIC BANDS 1.0: Set of very resistant bands for strength, resistance, elasticity training... 5 working levels depending on color: Black - Fort II, Red - Fort I, yellow - Strong, blue - Medium and green - Light. The set contains 5 bands and a bag for transport. *Material: TPE. Measures: Diameter: 60cm/Width: 5cm. Use: Individual. Sport: Fitness.*

[FR] SET 5 BANDES ÉLASTIQUE 1.0: Ensemble de bandes très résistantes pour la force, la résistance, l'entraînement à l'élasticité... 5 niveaux de travail selon la couleur: Noir - Fort II, Rouge - Fort I, jaune - Fort, bleu - Moyen et vert - Lumière. L'ensemble contient 5 bandes et un sac pour le transport. *Matière: TPE. Measures: Diamètre: 60cm/Largeur: 5cm. Usage: Individuel. Sport: Fitness.*

### CARACTERÍSTICAS TÉCNICAS

Material	TPE
Medidas	Diámetro:60cm/Ancho: 5cm
Uso	Individual
Deporte	Fitness

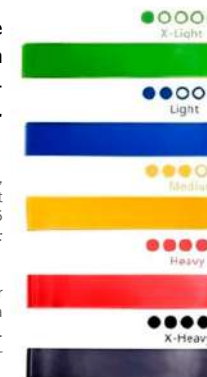

## MULTI-TRIMER

Ref. 24331

El multi-trimer es el accesorio perfecto para realizar todo tipo de ejercicios de tonificación muscular en zonas como los abductores, el pecho o los brazos. Resorte de estilo mariposa. Agarres fabricados en espuma ergonómica.

[ENG] MULTI-TRIMER: The multi-trimer is the perfect accessory to perform all kinds of muscle toning exercises in areas such as the adductors, chest or arms. Butterfly style spring. Grips made of ergonomic foam. *Material: PVC/Foam. Measures: Length: 50cm/Diameter: 3cm. Use: Individual. Sport: Fitness.*

[FR] MULTI-TRIMER: Le multi-trimer est l'accessoire parfait pour effectuer toutes sortes d'exercices de tonification musculaire dans des zones telles que les adducteurs, la poitrine ou les bras. Printemps style papillon. Poignées en mousse ergonomique. *Material: PVC/Mousse. Measures: Longue: 50cm/Diamètre: 3cm. Use: Individual. Sport: Fitness.*

### CARACTERÍSTICAS TÉCNICAS

Material	PVC/Foam
Medidas	Largo: 50cm/Diámetro: 3cm
Uso	Individual
Deporte	Fitness

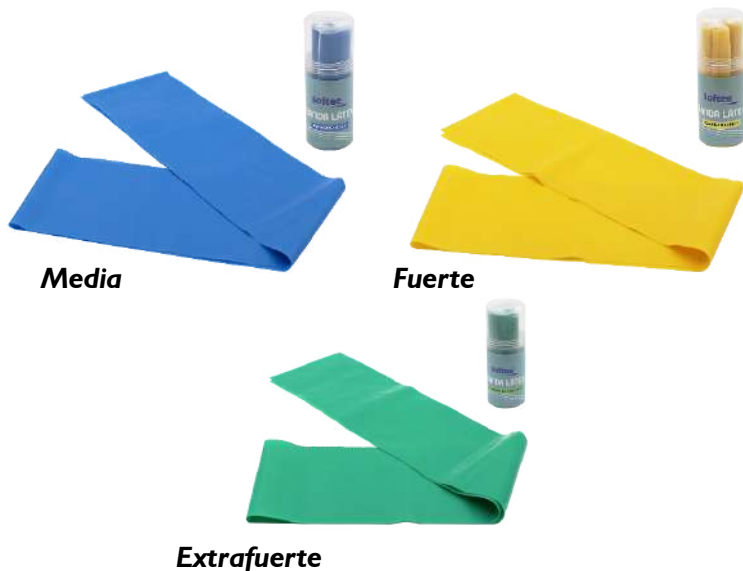

**Media**
**Fuerte**
**Extrafuerte**

## BANDA DE LÁTEX 25M MEDIA

Ref. 0018106

## BANDA DE LÁTEX 25M FUERTE

Ref. 0018116

## BANDA DE LÁTEX 20M EXTRAFUERTE

Ref. 0018120

Banda de látex para repuesto o para cortar en la dimensión que necesites. Cada bobina de banda media y fuerte cuenta con 25m de largo y 20m el extrafuerte.

[ENG] LATEX BAND: Latex band for spare or to cut in the dimension you need. Each coil of medium and strong band has 25mts long and 20mts the extra strong. *Material: Latex. Measures: 25-20m/Width: 15cm. Use: Individual. Sport: Fitness.*

[FR] BANDE DE LATEX METIÉ/FORT/EXTRAFORT: Bande de latex pour la recharge ou pour couper dans la dimension dont vous avez besoin. Chaque bobine de bande moyenne et forte a 25mts de long et 20mts l'extra fort. *Matière: Latex. Mesures: 25-20m/Largeur: 15cm. Usage: Individuel. Sport: Fitness*

**Media**

**Fuerte**

**Extrafuerte**

### CARACTERÍSTICAS TÉCNICAS

Material	Látex
Medidas	25-20m/Ancho: 15cm
Uso	Individual
Deporte	Fitness

## BANDA DE LÁTEX SOFTEE EN TUBO 1,5M MEDIA

Ref. 0018135

## BANDA DE LÁTEX SOFTEE EN TUBO 1,5M FUERTE

Ref. 0018136

## BANDA DE LÁTEX SOFTEE EN TUBO 1,5M EXTRAFUERTE

Ref. 0018137

Excelente para entrenamiento de fuerza, fisioterapia, rehabilitación, yoga, pilates... Textura antideslizante para un agarre cómodo. Otro complemento indispensable para tu entrenamiento.

[ENG] LATEX BAND IN TUBE 1,5M MEDIUM/HIGH/EXTRAHIGH: Excellent for strength training, physiotherapy, rehabilitation, yoga, pilates... Non-slip texture for a comfortable grip. Another indispensable complement for your training. *Material: Latex. Measures: 1,5m/Width: 15cm. Use: Individual. Sport: Fitness.*

[FR] BANDE DE LATEX SOFTEE EN TUBE 1,5M METIÉ/FORT/EXTRAFORT: Excellent pour la musculation, la kinésithérapie, la rééducation, le yoga, le pilates... Texture antidérapante pour une prise en main confortable. Un autre complément indispensable pour votre entraînement. *Matière: Latex. Mesures: 1,5mts/Largeur: 15cm. Usage: Individuel. Sport: Fitness.*

### CARACTERÍSTICAS TÉCNICAS

Material	Látex
Medidas	1,5m/Ancho: 15cm
Uso	Individual
Deporte	Fitness



## BANDA DE RESISTENCIA

Ref. 24358

Ideal para el trabajo de todos los grupos musculares, aumentan la resistencia. Este accesorio polivalente será tu mejor aliado para trabajos de fuerza-resistencia y preparación física. Medida en cm es el ancho de la banda.

[ENG] RESISTANCE BAND: Ideal for the work of all muscle groups, they increase endurance. This versatile accessory will be your best ally for strength-resistance work and physical preparation. Measured in cm is the width of the band. *Material: Latex. Measures: Length: 208cm/Width: 0,45cm. Use: Individual. Sport: Fitness.*

[FR] BANDE DE RÉSIDANCE: Idéales pour le travail de tous les groupes musculaires, elles augmentent l'endurance. Cet accessoire polyvalent sera votre meilleur allié pour le travail force-résistance et la préparation physique. La largeur de la bande est mesurée en cm. *Matière: Latex. Mesures: Longue: 208cm/Épaisseur: 0,45cm. Usage: Individuel. Sport: Fitness.*

### CARACTERÍSTICAS TÉCNICAS

Material	Látex
Medidas	Largo: 208cm/Grosor: 0,45cm
Uso	Individual
Deporte	Fitness

**0,65cm**  
**2kg-6kg**

**1,3cm**  
**6kg-15kg**

**2,1cm**  
**15kg-31kg**

**3,2cm**  
**20kg-45kg**

**4,4cm**  
**22kg-56kg**

**6,4cm**  
**29kg-79kg**

**8,3cm**  
**38kg-104kg**

**10,1cm**  
**54kg-136kg**

Se vende también por set  
 Ref. 0018170

## JUEGO BARRAS DE FLEXIONES

Ref. 0029020

Juego formado por 2 agarres antideslizantes para la realización de fondos. Facilitan la ejecución del movimiento y su uso previene lesiones en codos y muñecas.

[ENG] GAME OF PUSH-UP BAR: Set consisting of 2 non-slip grips for making funds. They facilitate the execution of movement and their use prevents injuries to elbows and wrists. *Material: PVC. Measures: 23x19x8cm. Use: Individual. Sport: Fitness.*

[FR] JEU DE BARRES PUSH-UP: Jeu composé de 2 poignées antidérapantes pour faire des fonds. Ils facilitent l'exécution des mouvements et leur utilisation prévient les blessures aux coudes et aux poignets. *Matière: PVC. Measures: 23x19x8cm. Usage: Individuel. Sport: Fitness.*



### CARACTERÍSTICAS TÉCNICAS

Material	PVC
Medidas	23x19x8cm
Uso	Individual
Deporte	Fitness

## ZONA DE FONDOS SOFTEE

Ref. 0009224

Aparato multifunción para la realización de ejercicios de auto-carga. Muy eficaz en el trabajo de fortalecimiento del tren superior en ejercicios de dominadas inclinadas y fondos. Incluye dos zonas de agarre acolchadas para mejorar dicha zona. Fácil de transportar. Cuenta con un sistema de apoyo de cuatro bases con neopreno para evitar el deslizamiento durante el ejercicio. Se entrega desmontado con herramientas para el montaje. Anchura superior: 30cm. Hueco entre barras: 60cm.

[ENG] PULL-UP ZONE SOFTEE: Multifunction device for performing self-loading exercises. Very effective in the work of strengthening the upper body in exercises of inclined pull-ups and bottoms. It includes two padded grip areas to improve this area. Easy to carry. It has a four-base support system with neoprene to prevent slippage during exercise. It is delivered disassembled with tools for assembly. Upper width: 30cm. Gap between bars: 60cm. *Material: Iron/Foam. Measures: 89x72x95cm. Use: Individual. Sport: Fitness.*

[FR] ZONE DE FONDOS SOFTEE: Dispositif multifonction pour effectuer des exercices d'autochargement. Très efficace dans le travail de renforcement du haut du corps dans les exercices de tractions inclinées et de bas. Il comprend deux zones de préhension rembourrées pour améliorer cette zone. Facile à transporter. Il dispose d'un système de soutien à quatre bases avec néoprène pour éviter le glissement pendant l'exercice. Il est livré démonté avec des outils pour le montage. Largeur supérieure: 30cm. Écart entre les barres: 60cm. *Matière: Fer/Mousse. Measures: 89x72x95cm. Usage: Individuel. Sport: Fitness.*



### CARACTERÍSTICAS TÉCNICAS

Material	Hierro/Foam
Medidas	89x72x95cm
Uso	Individual
Deporte	Fitness

## EMPUÑADURA ENTRENAMIENTO SOFTEE

Ref. 24141

Empuñadura para entrenamiento deportivo. Ideal para fortalecer y desarrollar el agarre de la mano y el antebrazo. Resistencia de 10-40kg.

[ENG] TRAINING HANDLE SOFTEE: Grip for sports training. Ideal for strengthening and developing the grip of the hand and forearm. Resistance of 10-40kg. *Material: Steel. Measures: 15x10,5x2cm. Use: Individual. Sport: Fitness.*

[FR] PRISE EN MAIN D'ENTRAÎNEMENT SOFTEE: Prise en main pour l'entraînement sportif. Idéal pour renforcer et développer la prise de la main et de l'avant-bras. Résistance de 10 à 40 kg. *Matière: Acier. Measures: 15x10,5x2cm. Usage: Individuel. Sport: Fitness.*

### CARACTERÍSTICAS TÉCNICAS

Material	Acero
Medidas	15x10,5x2cm
Uso	Individual
Deporte	Fitness



## SET TRES BOLAS DE EJERCICIO PARA MANO

Ref. 0010909

Fabricadas en caucho termoplástico seguro para la piel. Se incluyen tres niveles de resistencia; suave, medio y fuerte. Destinadas a rehabilitación, aliviar el estrés, trabajar el músculo, aumentar la fuerza de agarre y ejercitar su manos.

[ENG] SET OF 3 BALLS FOR HAND EXERCISES: Made of thermoplastic rubber safe for the skin. Three levels of resistance are included; Soft, medium and strong. Aimed at rehabilitation, relieving stress, working muscle, increasing grip strength and exercising your hands. *Material: TPR. Measures: Diameter: 5cm/Perimeter: 16cm. Use: Individual. Sport: Fitness.*

[FR] SET 3 BALLE EXERCICE POUR LA MAIN: Fait de caoutchouc thermoplastique sans danger pour la peau. Trois niveaux de résistance sont inclus; Doux, moyen et fort. Destiné à la rééducation, au soulagement du stress, au travail musculaire, à l'augmentation de la force de préhension et à l'exercice de vos mains. *Matière: TPR. Measures: Diamètre: 5cm/Périmètre: 16cm. Usage: Individuel. Sport: Fitness.*

### CARACTERÍSTICAS TÉCNICAS

Material	TPR
Medidas	Diámetro: 5cm/Perímetro: 16cm
Uso	Individual
Deporte	Fitness



## RUEDA ABDOMINAL SIMPLE SOFTEE

Ref. 24139

Rueda abdominal para trabajo de CORE, músculos abdominales, hombros, espalda y brazos. Cuenta con asas ergonómicas y antideslizantes para evitar resbalones. Formada por dos ruedas para una mayor estabilidad.

[ENG] SIMPLE ABS WHEEL: Abdominal wheel for CORE work, abdominal muscles, shoulders, back and arms. It has ergonomic and non-slip handles to prevent slipping. Formed by two wheels for greater stability. Material: ABS. Measures: Length: 25,5cm/Diameter: 18cm. Use: Individual. Sport: Fitness.

[FR] ROUE ABDOMINALE SIMPLE SOFTEE: Roue abdominale pour le travail CORE, muscles abdominaux, épaules, dos et bras. Il a des poignées ergonomiques et antidérapantes pour éviter de glisser. Formé par deux roues pour une plus grande stabilité. Matière: ABS. Mesures: Longueur: 25,5cm/Diamètre: 18cm. Usage: Individuel. Sport: Fitness.

CARACTERÍSTICAS TÉCNICAS	
Material	ABS
Medidas	Largo: 25,5cm/Diámetro: 18cm
Uso	Individual
Deporte	Fitness



## RUEDA ABDOMINAL DOBLE SOFTEE

Ref. 24432

Rueda abdominal doble diseñada especialmente para el trabajo de CORE, músculos abdominales, de hombro, espalda y brazo. Cuenta con mangos de foam para una mayor comodidad y un agarre más firme.

[ENG] DOUBLE ABS WHEEL SOFTEE: Double abdominal wheel specially designed for the work of CORE, abdominal, shoulder, back and arm muscles. Features foam handles for added comfort and a firmer grip. Material: Iron/Foam/Nylon. Measures: 32,5x15,5cm. Use: Individual. Sport: Fitness.

[FR] ROUE ABDOMINALE DOBLE SOFTEE: Roue d'entraînement pour le CORE, les muscles abdominaux, les obliques, le dos, les hanches et les fesses. Ce modèle vous permet d'effectuer de multiples exercices adaptés à tous les niveaux. Il a un support de pied et une poignée ergonomique pour les mains. Fermetures velcro. Fait de matériaux de haute qualité. Il est amovible. Matière: Fer/Mousse/Nylon. Measures: 32,5x15,5cm. Usage: Individuel. Sport: Fitness.

CARACTERÍSTICAS TÉCNICAS	
Material	Hierro/Foam/Nylon
Medidas	32,5x15,5cm
Uso	Individual
Deporte	Fitness



## RUEDA ENTRENAMIENTO PLUS SOFTEE

Ref. 0009213

Rueda de entrenamiento para el CORE, músculos abdominales, oblicuos, espalda, caderas y glúteos. Este modelo te permite realizar múltiples ejercicios adaptados a todos los niveles. Cuenta con sujeción para pies y agarre ergonómico para manos. Cierres con velcro. Fabricado en material de alta calidad. Es desmontable.

[ENG] TRAINING WHEEL SOFTEE PLUS: Training wheel for the CORE, abdominal muscles, obliques, back, hips and buttocks. This model allows you to perform multiple exercises adapted to all levels. It has a foot support and ergonomic grip for hands. Velcro closures. Made of high quality material. It is removable. Material: ABS/Iron. Measures: Diameter: 30cm. Use: Individual. Sport: Fitness.

[FR] ROUE D'ENTRAÎNEMENT PLUS SOFTEE: Roue d'entraînement pour le CORE, les muscles abdominaux, les obliques, le dos, les hanches et les fesses. Ce modèle vous permet d'effectuer de multiples exercices adaptés à tous les niveaux. Il a un support de pied et une poignée ergonomique pour les mains. Fermetures velcro. Fait de matériaux de haute qualité. Il est amovible. Matière: ABS/Fer. Measures: Diamètre: 30cm. Usage: Individuel. Sport: Fitness.

CARACTERÍSTICAS TÉCNICAS	
Material	ABS/Hierro
Medidas	Diámetro: 30cm
Uso	Individual
Deporte	Fitness

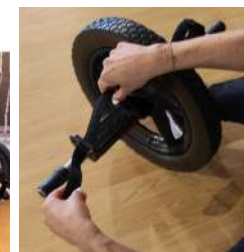

## RUEDA ABDOMINAL SIMPLE SOFTEE TRUCK

Ref. 0009218

Rueda abdominal para trabajar el CORE, músculos abdominales, hombros, espalda y brazos. Fabricada con asas ergonómicas y antideslizantes de foam para un mejor agarre y evitar resbalones. Formada por una sola rueda.

[ENG] SIMPLE ABS WHEEL SOFTEE TRUCK: Abdominal wheel to work the CORE, abdominal muscles, shoulders, back and arms. Made with ergonomic and non-slip foam handles for better grip and avoid slipping. Formed by a single wheel. Material: Iron/Foam/Nylon. Measures: Length: 31cm/Diameter: 20cm. Use: Individual. Sport: Fitness.

[FR] ROUE ABDOMINALE SIMPLE SOFTEE TRUCK: Roue abdominale pour travailler le CORE, les muscles abdominaux, les épaules, le dos et les bras. Fabriqué avec des poignées en mousse ergonomiques et antidérapantes pour une meilleure adhérence et éviter de glisser. Formé par une seule roue. Matière: Fer/Mousse/Nylon. Mesures: Longueur: 31cm/Diamètre: 20cm. Usage: Individuel. Sport: Fitness.

CARACTERÍSTICAS TÉCNICAS	
Material	Hierro/Foam/Nylon
Medidas	Largo: 31cm/Diámetro: 20cm
Uso	Individual
Deporte	Fitness



## RUEDA ABDOMINAL DOBLE SOFTEE TRUCK

Ref. 0009217

Rueda abdominal diseñada especialmente para el trabajo de CORE, músculos abdominales, de hombro, espalda y brazo. Cuenta con mangos de foam para una mayor comodidad y un agarre más firme. Formada por dos ruedas para una mayor estabilidad.

[ENG] DOUBLE ABS WHEEL SOFTEE TRUCK: Abdominal wheel specially designed for the work of CORE, abdominal, shoulder, back and arm muscles. It features foam handles for greater comfort and a firmer grip. Formed by two wheels for greater stability. Material: Iron/Foam/Nylon. Measures: 44x19,5cm. Use: Individual. Sport: Fitness.

[FR] ROUE ABDOMINALE DOBLE SOFTEE TRUCK: Roue abdominale spécialement conçue pour le travail des muscles de l'abdomen, des épaules, du dos et des bras. Il dispose de poignées en mousse pour plus de confort et une prise en main plus ferme. Formé par deux roues pour une plus grande stabilité. Matière: Fer/Mousse/Nylon. Measures: 44x19,5cm. Usage: Individuel. Sport: Fitness.

CARACTERÍSTICAS TÉCNICAS	
Material	Hierro/Foam/Nylon
Medidas	44x19,5cm
Uso	Individual
Deporte	Fitness



## COMBA ALTA VELOCIDAD

Ref. 24407

Comba de alta velocidad ideal para ejercicios aeróbicos y de crossfit training. Equipada con rodamientos metálicos diseñados para mejorar la velocidad de la cuerda así como para el ajuste de longitud de la misma. Cuenta con mandos ergonómicos anti-deslizantes.

[ENG] HIGH SPEED SKIP ROPE: High speed rope ideal for aerobic exercises and crossfit training. Equipped with metal bearings designed to improve the speed of the rope as well as for the adjustment of the length of. Material: Coated steel. Measures: 3mts approx. Use: Individual. Sport: Fitness.

[FR] CORDE RAPIDE: Corde à grande vitesse idéale pour les exercices aérobiques et l'entraînement crossfit. Equipé de roulements métalliques conçus pour améliorer la vitesse du câble ainsi que pour le réglage de sa longueur. Il dispose de commandes antidérapantes ergonomiques. Matière: Acier revêtu. Mesures: 3mts approx. Usage: Individuel. Sport: Fitness.



### CÓDIGO DE COLORES



CARACTERÍSTICAS TÉCNICAS	
Material	Acero recubierto
Medidas	3m aprox
Uso	Individual
Deporte	Fitness

## COMBA ALTA VELOCIDAD ELITE BLACK

Ref. 0009747

La comba de alta velocidad Elite es perfecta para ejercicios aeróbicos y de crossfit training. Equipada con rodamientos metálicos diseñados para mejorar la velocidad de la cuerda así como para el ajuste de longitud de la misma. Cuenta con mangos ergonómicos anti-deslizantes, fabricados en aluminio con rodamientos. Incluye packaging en caja para un mejor guardado.

[ENG] HIGH SPEED SKIP ROPE ELITE BLACK: The Elite high-speed rope is perfect for aerobic and crossfit training. Equipped with metal bearings designed to improve the speed of the rope as well as for the adjustment of its length. It has ergonomic non-slip handles, made of aluminum with bearings. Includes boxed packaging for better storage. Material: Coated steel. Measures: 3mts approx. Use: Individual. Sport: Fitness.

[FR] CORDE RAPIDE ELITE BLACK: La corde à grande vitesse Elite est parfaite pour l'entraînement aérobique et crossfit. Equipé de roulements métalliques conçus pour améliorer la vitesse du câble ainsi que pour le réglage de sa longueur. Il a des poignées antidérapantes ergonomiques, en aluminium avec roulements. Comprend un emballage en boîte pour un meilleur stockage. Matière: Acier revêtu. Mesures: 3m. Usage: Individuel. Sport: Fitness.



CARACTERÍSTICAS TÉCNICAS	
Material	Acero recubierto
Medidas	3m
Uso	Individual
Deporte	Fitness

## COMBA GRIP NEW ELITE BLACK

Ref. 0009749

Modelo con mangos ergonómicos acabados con material soft para mejorar el agarre y evitar los posibles escurrimientos. Es una comba de gran rendimiento, similar a una profesional de crossfit. Cuenta con rodamiento y sistema de regulación para adaptar su longitud. Incluye packaging en caja para un mejor guardado.

[ENG] SKIP ROPE GRIP NEW ELITE BLACK: Model with ergonomic handles finished with soft material to improve grip and possible runoff. It is a high-performance rope, similar to a professional crossfit. It has adjustable bearing to adapt its length. Includes boxed packaging for better storage. Material: Steel/Polypropylene. Measures: 3m. Use: Individual. Sport: Fitness.

[FR] CORDE GRIP NEW ELITE BLACK: Modèle avec poignées ergonomiques finies avec un matériau souple pour améliorer l'adhérence et le ruissellement possible. C'est une corde de haute performance, similaire à un crossfit professionnel. Il a un roulement réglable pour adapter sa longueur. Comprend un emballage en boîte pour un meilleur stockage. Matière: Acier/Polypropylène. Mesures: 3m. Usage: Individuel. Sport: Fitness.



CARACTERÍSTICAS TÉCNICAS	
Material	Acero/Polipropileno
Medidas	3m
Uso	Individual
Deporte	Fitness

## COMBA GRIP NEW

Ref. 25515

Modelo con mangos ergonómicos acabados con material soft para mejorar el agarre y evitar los posibles escurrimientos. Es una comba de gran rendimiento, similar a una profesional de crossfit. Cuenta con rodamiento y sistema de regulación para adaptar su longitud.

[ENG] SKIP ROPE GRIP NEW: Model with ergonomic handles finished with soft material to improve grip and possible runoff. It is a high-performance rope, similar to a professional crossfit. It has adjustable bearing to adapt its length. Material: Steel/Polypropylene. Measures: 3mts approx. Use: Individual. Sport: Fitness.

[FR] CORDE GRIP NEW: Modèle avec poignées ergonomiques finies avec un matériau souple pour améliorer l'adhérence et le ruissellement possible. C'est une corde de haute performance, similaire à un crossfit professionnel. Il a un roulement réglable pour adapter sa longueur. Matière: Steel/Polypropylène. Mesures: 3mts. Usage: Individuel. Sport: Fitness.



### CÓDIGO DE COLORES

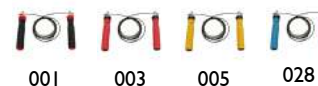

CARACTERÍSTICAS TÉCNICAS	
Material	Acero/Polipropileno
Medidas	3m
Uso	Individual
Deporte	Fitness

## COMBA MANGO FOAM

Ref. 0009745

Fabricada con agarres foam. Extra suave y ligera. Entrena con ella donde quieras y realiza todo tipo de ejercicios aeróbicos.

[ENG] SKIP ROPE WITH FOAM HANDLE: Manufactured with foam grips. Extra soft and light. Train with it wherever you want and perform all kinds of aerobic exercises. Material: Foam. Measures: 2,6mts. Use: Individual. Sport: Fitness.

[FR] CORDE POIGNÉE FOAM: Fabriqué avec des poignées en mousse. Extra doux et léger. Entraînez-vous avec elle où vous voulez et effectuez toutes sortes d'exercices aérobiques. Matière: Mousse. Mesures: 2,60mts. Usage: Individuel. Sport: Fitness.



CARACTERÍSTICAS TÉCNICAS	
Material	Foam
Medidas	2,60m
Uso	Individual
Deporte	Fitness

## COMBA CUERO

Ref. 0009744

Comba con agarres en madera. Ideal para uso regular por su composición en cuero.

[ENG] LEATHER SKIP ROPE: Made with wooden handle. High durability. Material: Leather. Measures: 2,48m. Use: Individual. Sport: Fitness.

[FR] CORDE EN CUIR: Corde avec poignées en bois. Idéal pour une utilisation régulière en raison de sa composition en cuir. Matière: Cuir. Mesures: 2,48mts. Usage: Individuel. Sport: Fitness.



CARACTERÍSTICAS TÉCNICAS	
Material	Cuero
Medidas	2,48m
Uso	Individual
Deporte	Fitness

## COMBA DE POLIÉSTER

Ref. 25513

Fabricada con empuñadura de madera. Gran durabilidad.

[ENG] POLYESTER SKIP ROPE: Made with wooden handle. High durability. Material: Polyester. Measures: 2,57m. Use: Individual. Sport: Fitness.

[FR] CORDE EN POLYESTER: Fabriqué avec poignée en bois. Grande durabilité. Matière: Polyester. Mesures: 2,57m. Usage: Individuel. Sport: Fitness.

### CÓDIGO DE COLORES



### CARACTERÍSTICAS TÉCNICAS

Material	Poliéster
Medidas	2,57m
Uso	Individual
Deporte	Fitness

## COMBA DE POLIÉSTER DELUXE

Ref. 0009743

Diseñada con mango de madera. Colores según disponibilidad.

[ENG] POLYESTER SKIP ROPE DELUXE: Made with wooden handle. Colours depending on availability. Material: Polyester. Measures: 2,64m. Use: Individual. Sport: Fitness.

[FR] CORDE EN POLYESTER DELUXE: Fabriqué avec poignée en bois. Grande durabilité. Les couleurs dépendent de la disponibilité. Matière: Polyester. Mesures: 2,64m. Usage: Individuel. Sport: Fitness.

### CARACTERÍSTICAS TÉCNICAS

Material	Poliéster
Medidas	2,64m
Uso	Individual
Deporte	Fitness



## COMBA DE PVC SOFTEE

Ref. 24449

Comba con empuñadura. Extra suave.

[ENG] PVC SKIP ROPE SOFTEE: Rope with handle. Extra soft. Material: PVC. Measures: 2,5m. Use: Individual. Sport: Fitness.

[FR] CORDE EN PVC SOFTEE: Corde avec poignées. Extralisse. Matière: PVC. Mesures: 2,5m. Usage: Individuel. Sport: Fitness.



### CÓDIGO DE COLORES



### CARACTERÍSTICAS TÉCNICAS

Material	PVC
Medidas	2,5m
Uso	Individual
Deporte	Fitness

## CUERDA ENTRENAMIENTO FUNCIONAL

Ref. 24148

Cuerda que soporta muy bien la abrasión. El beneficio del entrenamiento con cuerdas es doble; proporciona un entrenamiento cardiovascular intenso al mismo tiempo que trabaja la fuerza de agarre y la parte superior del cuerpo.

Disponibles en 9, 12 y 15 metros.

[ENG] FUNCTIONAL TRAINING ROPE: Rope that supports abrasion very well. The benefit of rope training is twofold; it provides an intense cardiovascular workout while working grip strength and upper body. Available in 9, 12 and 15 metres. Material: Braided synthetic. Measures: Width: 38mm. Use: Individual. Sport: Fitness.

[FR] CORDE D'ENTRAÎNEMENT FONCTIONNEL: Corde qui supporte très bien l'abrasion. L'avantage de l'entraînement sur corde est double; Fournit un entraînement cardio intense tout en travaillant la force de préhension et le haut du corps. Disponible en 9, 12 et 15 mètres. Matière: Synthétique tressé. Mesures: Épaisseur: 38mm. Usage: Individuel. Sport: Fitness.

### CARACTERÍSTICAS TÉCNICAS

Material	Sintético tressado
Medidas	Grosor: 38mm
Uso	Individual
Deporte	Fitness



## CUERDA ENTRENAMIENTO FUNCIONAL CON GANCHO EN EL EXTREMO

Ref. 24149

Cuerda de entrenamiento funcional con gancho en uno de los extremos para facilitar su enganche. El beneficio del entrenamiento con cuerdas es doble; proporciona un entrenamiento cardiovascular intenso al mismo tiempo que trabaja la fuerza de agarre y la parte superior del cuerpo. No incluye sistema de fijación, solo el gancho.

Disponibles en 9, 12 y 15 metros.

[ENG] FUNCTIONAL TRAINING ROPE WITH HOOP IN ONE EXTREME: Functional training rope with hook at one end for easy hooking. The benefit of rope training is twofold; it provides an intense cardiovascular workout while working grip strength and upper body. Does not include fixing system, only the hook. Available in 9, 12 and 15 metres. Material: Braided synthetic. Measures: Width: 38mm. Use: Individual. Sport: Fitness.

[FR] CORDE D'ENTRAÎNEMENT FONCTIONNEL AVEC CROCHET À LA FIN: Corde d'entraînement fonctionnel avec crochet à une extrémité pour un accrochage facile. L'avantage de l'entraînement sur corde est double; Il fournit un entraînement cardiovasculaire intense tout en travaillant la force de préhension et le haut du corps. N'inclut pas le système de fixation, seulement le crochet. Disponible en 9, 12 et 15 mètres. Matière: Synthétique tressé. Mesures: Épaisseur: 38mm. Usage: Individuel. Sport: Fitness.

### CARACTERÍSTICAS TÉCNICAS

Material	Sintético tressado
Medidas	Grosor: 38mm
Uso	Individual
Deporte	Fitness



Descubre posibles entrenamientos con cuerda funcional en nuestro canal de Youtube



[ENG] Discover possible training with functional rope on our Youtube channel.

[FR] Découvrez les possibles sur corde d'entraînement sur notre chaîne Youtube.



## BALÓN ENTRENAMIENTO FUNCIONAL

Ref. 24357

Los balones de entrenamiento funcional cuentan con una superficie textil blanda y agradable al tacto, su principal característica es la de absorber impactos facilitando tanto los lanzamientos entre usuarios como a cualquier superficie.

[ENG] FUNCTIONAL TRAINING BALL: The functional training balls have a soft textile surface and pleasant to the touch, its main characteristic is to absorb impacts facilitating both the throws between users and to any surface. *Material: Synthetic leather/Textile. Measures: Diameter: 35cm. Use: Individual. Sport: Fitness.*

[FR] BALLON D'ENTRAÎNEMENT FONCTIONNEL: Les balles d'entraînement fonctionnelles ont une surface textile douce et agréable au toucher, sa principale caractéristique est d'absorber les impacts facilitant à la fois les lancers entre les utilisateurs et à n'importe quelle surface. *Matériau: Cuir synthétique/Textile. Mesures: Diamètre: 35cm. Usage: Individuel. Sport: Fitness.*

CARACTERÍSTICAS TÉCNICAS	
Material	Piel sintética/Textil
Medidas	Diámetro: 35cm
Uso	Individual
Deporte	Fitness



## SACO ENTRENAMIENTO BÚLGARO O PARA HOMBROS SOFTEE

Ref. 24356

El saco búlgaro es una herramienta de entrenamiento único para lograr un número infinito de ejercicios. Es un saco lleno de arena en forma de media luna, de cuero sintético y tiene múltiples asas. Es muy eficiente para trabajar el tren superior e inferior. Pensado para ayudar a alcanzar diversos objetivos físicos, tales como el desarrollo de la fuerza y la resistencia, explosividad, y flexibilidad. Normalmente utilizado alrededor de los hombros.

[ENG] BULGARIAN BAG SOFTEE: The Bulgarian sack is a unique training tool to achieve an infinite number of exercises. It is a sand-filled bag in the shape of a crescent, made of synthetic leather and has multiple handles. It is very efficient to work the upper and lower train. Designed to help achieve physical goals, such as the development of strength and endurance, explosiveness, and flexibility. Normally worn around the shoulders. *Material: Synthetic leather/Textile. Measures: According to the reference. Use: Individual. Sport: Fitness.*



[FR] SAC D'ENTRAÎNEMENT BULGARE OU POUR LES ÉPAULES SOFTEE: Le sac bulgare est un outil d'entraînement unique pour réaliser un nombre infini d'exercices. C'est un sac rempli de sable en forme de croissant, en synthétique cuir et doté de multiples poignées. Il est très efficace de travailler le train supérieur et inférieur. Conçu pour aider à atteindre divers objectifs physiques, tels que le développement de la force et de l'endurance, de l'explosivité et de la flexibilité. Normalement utilisé autour des épaules. *Matériau: Cuir synthétique/Textile. Mesures: Selon la référence. Usage: Individuel. Sport: Fitness.*



CARACTERÍSTICAS TÉCNICAS	
Material	Piel sintética/Textil
Medidas	Según referencia
Uso	Individual
Deporte	Fitness

## SACO DE ENTRENAMIENTO FUNCIONAL SOFTEE

Ref. 24355

Utilizado para mejorar la fuerza, la resistencia y la potencia. Gran producto para el gasto energético y la aceleración metabólica ayudando en la pérdida de peso. Pueden ser lanzados y recibidos.

[ENG] FUNCTIONAL TRAINING BAG SOFTEE: Used to improve strength, endurance and power. Great product for energy expenditure and metabolic acceleration helping in weight loss. They can be launched and received. *Material: Synthetic leather/Textile. Measures: According to the reference. Use: Individual. Sport: Fitness.*

[FR] SAC D'ENTRAÎNEMENT FONCTIONNEL SOFTEE: Utilisé pour améliorer la force, l'endurance et la puissance. Excellent produit pour la dépense énergétique et l'accélération métabolique aidant à la perte de poids. Ils peuvent être lancés et reçus. *Matériau: Cuir synthétique/Textile. Mesures: Selon la référence. Usage: Individuel. Sport: Fitness.*



CARACTERÍSTICAS TÉCNICAS	
Material	Piel sintética/Textil
Medidas	Según referencia
Uso	Individual
Deporte	Fitness





## DYNAMIC TRAINER SOFTEE

Ref. 24168

Cintas con costuras de alta calidad para entrenamiento funcional en suspensión. Fácilmente regulable, se puede colocar en cualquier enganche o puerta. Incluye bolsa de almacenamiento. Medida total de cinta de las asas: 3m. Agarre: 13,5cm. Ancho de la cinta: 4cm. Peso máximo que soporta: 100kg.

[ENG] DYNAMIC TRAINER SOFTEE: Tapes with high quality seams for functional training in suspension. Easily adjustable, it can be placed on any hitch or door. Includes storage bag. Overall handle strap length: 3m. Grip: 13,5cm. Width of strap: 4cm. Maximum weight supported: 100kg. Material: Polypropylene. Measures: Total length: 235cm. Use: Individual. Sport: Fitness.

[FR] DYNAMIC TRAINER SOFTEE: Rubans avec coutures de haute qualité pour l'entraînement fonctionnel en suspension. Facilement réglable, il peut être placé sur n'importe quel attelage ou porte. Comprend un sac de rangement. Longueur totale de la poignée: 3m. Poignée: 13,5cm. Largeur de la sangle: 4cm. Poids maximum supporté: 100kg. Matière: Polypropylène. Mesures: Longueur totale: 235cm. Usage: Individuel. Sport: Fitness.

### CÓDIGO DE COLORES



005 007 083

### CARACTERÍSTICAS TÉCNICAS

Material	Polipropileno
Medidas	Largo total: 235cm
Uso	Individual
Deporte	Fitness

## SOPORTE SUSPENSIÓN SOFTEE

Ref. 0009221

Anclaje para colgar columpio de yoga, dynamic trainer o suspensión trainer en paredes o techos. Incluye tornillos para su anclaje. Distancia entre agujeros: 8cm.

[ENG] SUSPENSION SUPPORT SOFTEE: Anchor for hang the yoga swing, dynamic trainer or suspension trainer at walls or ceilings. It does include screws for its anchorage. Distance between holes: 8cm. Material: Iron. Measures: Diameter: 10cm. Use: Individual. Sport: Multisport.

[FR] SUPPORT DE SUSPENSION SOFTEE: Ancre pour balançoires de yoga suspendues, dynamique trainer ou trainer à suspension au mur ou plafonds. Inclut des vis pour l'ancrage. Distance entre les trous: 8cm. Matière: Fer. Mesures: Diamètre: 10cm. Usage: Individuel. Sport: Multisport.

### CARACTERÍSTICAS TÉCNICAS

Material	Hierro
Medidas	Diámetro: 10cm
Uso	Individual
Deporte	Multideporte



## BOLSA DE ENTRENAMIENTO CON CARGA SOFTEE

Ref. 24359

Bolsa de carga para un mejor entrenamiento de la fuerza funcional y resistencia. Se introduce peso en su interior en diferentes formas y medidas.

[ENG] TRAINING BAG WITH WEIGHT SOFTEE: Cargo bag for better functional strength and endurance training. Weight is introduced inside in different shapes and measures. Material: Polyester. Measures: 18kg. Use: Individual. Sport: Fitness.

[FR] SAC D'ENTRAÎNEMENT AVEC CHARGEMENT SOFTEE: Sac de chargement pour une meilleure force fonctionnelle et un entraînement d'endurance. Le poids est introduit à l'intérieur sous différentes formes et mesures. Material: Polyester. Measures: 18kg. Use: Individual. Sport: Fitness.

### CARACTERÍSTICAS TÉCNICAS

Material	Poliéster
Medidas	18kg
Uso	Individual
Deporte	Fitness



## SISTEMA DESARROLLO MUSCULATURA ANTEBRAZO

Ref. 0009215

Para el trabajo muscular del antebrazo. Agarre en foam para evitar deslizamientos. Capacidad: 3-6 discos.

[ENG] FOREARM MUSCLE DEVELOPMENT SYSTEM: For the muscular work of the forearm, grip in foam to avoid slippage. Capacity: 3-6 discs. Material: Metal/Nylon. Measures: 37x5x8,5cm. Use: Individual. Sport: Fitness.

[FR] SYSTÈME DE DÉVELOPPEMENT MUSCULAIRE AVANT BRAS: Pour le travail musculaire de l'avant-bras. Saisir dans la mousse pour éviter de glisser. Capacité pour 3-6 disques. Material: Métallique/Nylon. Measures: 37x5x8,5cm. Use: Individual. Sport: Fitness.

### CARACTERÍSTICAS TÉCNICAS

Material	Metálico/Nylon
Medidas	37x5x8,5cm
Uso	Individual
Deporte	Fitness



## SUSPENSIÓN TRAINER SOFTEE

Ref. 0009214

Sistema de entrenamiento en suspensión versátil, fácil de usar y eficiente, adecuado para cualquier persona independientemente de su edad o condición física. Utiliza el propio peso corporal para proveer resistencia y ofrecer multitud de opciones de entrenamiento para todo el cuerpo. Simplemente cambiando el ángulo en el que realiza el ejercicio puede ejercitarse cualquier músculo sin tener que parar. Permite el movimiento individualizado y no en conjunto.

[ENG] SUSPENSION TRAINER SOFTEE: Versatile, easy to use and efficient suspension training system, suitable for anyone regardless of age or physical condition. It uses one's own body weight to provide endurance and offer a multitude of training options for the whole body. By simply changing the angle at which you perform the exercise, you can exercise any muscle without having to stop. It allows individualized movement and not as a whole. Material: Polyester/Rubber. Measures: 176x16x3,5cm. Use: Individual. Sport: Fitness.

[FR] SUSPENSION TRAINER SOFTEE: Système d'entraînement de suspension polyvalent, facile à utiliser et efficace, adapté à tous, quel que soit l'âge ou la condition physique. Il utilise son propre poids corporel pour fournir de l'endurance et offrir une multitude d'options d'entraînement pour tout le corps. En changeant simplement l'angle auquel vous effectuez l'exercice, vous pouvez exercer n'importe quel muscle sans avoir à vous arrêter. Il permet un mouvement individualisé et non dans son ensemble. Matière: Polyester/Caoutchouc. Mesures: 176x16x3,5cm. Usage: Individuel. Sport: Fitness.



CARACTERÍSTICAS TÉCNICAS	
Material	Poliéster/Goma
Medidas	176x16x3,5cm
Uso	Individual
Deporte	Fitness



## MULTI-EXPANDER SOFTEE

Ref. 0009209

Material elástico, biomecánicamente ideal para trabajar la fuerza de las diferentes partes corporales, mientras se efectúan diferentes movimientos específicos de cualquier deporte.

[ENG] MULTI-EXPANDER SOFTEE: Elastic material, biomechanically ideal to work the strength of the different body parts, while performing different movements specific to any sport. Material: Polyester/Rubber. Measures: Total height: 110cm/Width: 3cm. Use: Individual. Sport: Fitness.

[FR] MULTI-EXPANDER SOFTEE: Matériau élastique, biomécaniquement idéal pour travailler la force de différentes parties du corps, tout en effectuant différents mouvements spécifiques à n'importe quel sport. Matière: Polyester/Caoutchouc. Mesures: Hauteur totale: 110cm/Largeur: 3cm. Usage: Individuel. Sport: Fitness.



CARACTERÍSTICAS TÉCNICAS	
Material	Poliéster/Goma
Medidas	Altura total: 110cm/Ancho: 3cm
Uso	Individual
Deporte	Fitness

## JUMPING TRAINER

Ref. 0009204

Opción ideal para desarrollar la potencia de los músculos extensores del tren inferior y maximizar la potencia del salto vertical. Regulable por medio de diferentes correas (para pies: 33cm; para cintura: 75cm; gomas: 60cm) y velcro.

[ENG] JUMPING TRAINER: Ideal option to develop the power of the extensor muscles of the lower body and maximize the power of the vertical jump. Adjustable by means of different straps (for feet: 33cm; for waist: 75cm; elastics: 60cm) and velcro. Material: Polyester/Rubber. Use: Individual. Sport: Fitness.

[FR] JUMPING TRAINER: Option idéale pour développer la puissance des muscles extenseurs du bas du corps et maximiser la puissance du saut vertical. Réglable au moyen de différentes sangles (pour les pieds: 33cm; pour la taille: 75cm; élastiques: 60cm) et velcro. Matière: Polyester/Caoutchouc. Usage: Individuel. Sport: Fitness.



CARACTERÍSTICAS TÉCNICAS	
Material	Poliéster/Goma
Uso	Individual
Deporte	Fitness

## RESISTANCE TRAINER

Ref. 0009202

Perfecto para el entrenamiento de los movimientos y gestos deportivos, desarrolla la fuerza y la explosividad.

[ENG] RESISTANCE TRAINER: Perfect for training sports movements and gestures, it develops strength and explosiveness. Material: Polyester/Rubber. Measures: Length: 3,5m. Use: Individual. Sport: Fitness.

[FR] RESISTANCE TRAINER: Parfait pour l'entraînement des mouvements et des gestes sportifs, développe la force et l'explosivité. Matière: Polyester/Caoutchouc. Mesures: Longueur: 3,5m. Usage: Individuel. Sport: Fitness.

CARACTERÍSTICAS TÉCNICAS	
Material	Poliéster/Goma
Medidas	Largo: 3,5m
Uso	Individual
Deporte	Fitness



## RESISTANCE TRAINER LATERAL SOFTEE

Ref. 0009210

El resistance trainer lateral es ideal para entrenar las habilidades laterales y posturales del atleta, mejorando la agilidad y velocidad.

[ENG] LATERAL RESISTANCE TRAINER SOFTEE: The lateral resistance trainer is ideal for training the lateral and postural skills of the athlete, improving agility and speed. Material: Polyester/Rubber. Measures: Band: 35m. Use: Individual. Sport: Fitness.

[FR] RESISTANCE TRAINER CÔTÉ SOFTEE: Le résistance trainer latérale est idéal pour entraîner les compétences latérales et posturales de l'athlète, améliorer l'agilité et la vitesse. Matière: Polyester/Caoutchouc. Mesures: Bande: 35m. Usage: Individuel. Sport: Fitness.

CARACTERÍSTICAS TÉCNICAS	
Material	Poliéster/Goma
Medidas	Longitud de la banda: 35cm
Uso	Individual
Deporte	Fitness

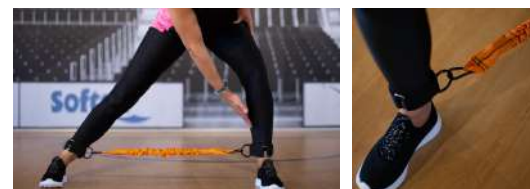

## CAJÓN MULTISALTOS

Ref. 0024804

El cajón multisaltos ajustable proporciona una solución sencilla para disponer de diferentes alturas (50, 60 y 75 cm) en un solo producto dependiendo del lado en que se posiciona.

[ENG] MULTIJUMPS BOX: The adjustable multi-jump drawer provides a simple solution to have different heights (50, 60 and 75 cm) in a single product depending on the side on which they are positioned. Material: Wood. Measures: 50x60x75cm. Use: Individual. Sport: Fitness.

[FR] TIROIR MULTI-SAUTS: Le tiroir multi-sauts réglable qui fournit une solution simple pour avoir différentes hauteurs (50/60/75cm) dans un seul produit en fonction du côté sur lequel il est positionné. Material: Bois. Measures: 50x60x75cm. Use: Individual. Sport: Fitness.



CARACTERÍSTICAS TÉCNICAS	
Material	Madera
Medidas	50x60x75cm
Uso	Individual
Deporte	Fitness

## PLATAFORMA INCLINADA

Ref. 0024301

Plataforma con tres inclinaciones (10°, 35° y 40°). Complemento ideal para sacar el máximo partido al tirante muscular, especialmente para el trabajo excéntrico. Es ligera pero muy resistente, con superficie anti-deslizante y un sencillo sistema movable de elevación para trabajar en los diferentes ángulos de inclinación según el ejercicio deseado.

[ENG] SLOPING PLATFORM: Platform with three inclinations (10°, 35° and 40°). Ideal complement to get the most out of the muscular strap, especially for eccentric work. It is light but very resistant, with non-slip surface and a simple movable lifting system to work at different angles of inclination according to the desired exercise. Material: Wood. Measures: 38x37x4cm. Use: Individual. Sport: Fitness.

[FR] PLATE-FORME INCLINÉ: Boîtes pliométriques avec structure en acier avec cadre solide et tapis en caoutchouc massif antidérapant pour éviter le glissement. La conception effilée permet une plus grande stabilité et une plus grande facilité de saut; Empilage facile pour le stockage. C'est un excellent outil pour les exercices pliométriques, les sauts latéraux et les sauts vers l'avant. Bon pour le développement de l'explosivité générale dans la plupart des sports. Mesures des différentes plateformes : 30cm de haut et surface de 33x33cm. 45cm de haut et surface de 38x38cm. 60cm de haut et surface 41x41cm. Material: Bois. Measures: 38x37x4cm. Use: Individual. Sport: Fitness.



CARACTERÍSTICAS TÉCNICAS	
Material	Madera
Medidas	38x37x4cm
Uso	Individual
Deporte	Fitness

## ANILLAS DE SUSPENSIÓN ABS SOFTEE

Ref. 0009207

Las anillas de suspensión son ligeras y transportables y pueden fijarse en segundos. Gran variedad de ejercicios.

[ENG] SUSPENSION ABS RINGS SOFTEE: The suspension rings are lightweight and transportable and can be fixed in seconds. Wide variety of exercises. Material: ABS/Nylon. Measures: Ring: 23x23x2,5cm. Use: Individual. Sport: Fitness.

[FR] ANNEAUX DE SUSPENSION ABS SOFTEE: Les anneaux de suspension sont légères et transportables et peuvent être fixés en quelques secondes. Grande variété d'exercices. Material: ABS/Nylon. Measures: 23x23x2,5cm. Use: Individual. Sport: Fitness.

CARACTERÍSTICAS TÉCNICAS	
Material	ABS/Nylon
Medidas	Anilla: 23x23x2,5cm
Uso	Individual
Deporte	Fitness



## PLATAFORMAS DE SALTO SOFTEE 0.5

Ref. 0024372

Estructuras pliométricas de hierro con marco sólido y tapete antideslizante de caucho sólido para evitar el deslizamiento. El diseño cónico permite una mayor estabilidad y facilidad de salto; Fácil apilamiento para almacenamiento. Es una gran herramienta para ejercicios pliométricos, saltos laterales y saltos hacia adelante. Bueno para el desarrollo de la explosividad general en la mayoría de los deportes. Medidas de las diferentes plataformas: 30cm alto y superficie de 33x33cm. 45cm alto y superficie de 38x38cm. 60cm de alto y superficie de 41x41cm.

[ENG] JUMP PLATFORM SOFTEE 0.5: Structures de fer pliométriques with solid frame and non-slip solid rubber mat to prevent slippage. The tapered design allows for greater stability and jumping ease; Easy stacking for storage. It is a great tool for plyometric exercises, side jumps and forward jumps. Good for the development of general explosiveness in most sports. Measurements of the different platforms: 30cm high and surface of 33x33cm. 45cm high and surface of 38x38cm. 60cm high and surface 41x41cm. Material: Iron. Measures: According to the module. Use: Individual. Sport: Fitness.

[FR] PLATES-FORMES DE SAULT SOFTEE 0.5: Boîtes pliométriques avec structure en acier avec cadre solide et tapis en caoutchouc massif antidérapant pour éviter le glissement. La conception effilée permet une plus grande stabilité et une plus grande facilité de saut; Empilage facile pour le stockage. C'est un excellent outil pour les exercices pliométriques, les sauts latéraux et les sauts vers l'avant. Bon pour le développement de l'explosivité générale dans la plupart des sports. Mesures des différentes plateformes: 30cm de haut et surface de 33x33cm. 45cm de haut et surface de 38x38cm. 60cm de haut et surface 41x41cm. Material: Fer. Measures: En fonction du module. Use: Individual. Sport: Fitness.

CARACTERÍSTICAS TÉCNICAS	
Material	Hierro
Medidas	Según el módulo
Uso	Individual
Deporte	Fitness



## ANILLAS DE SUSPENSIÓN MADERA SOFTEE

Ref. 0009208

Las anillas de suspensión son ligeras y transportables y pueden fijarse en segundos. Para una gran variedad de ejercicios.

CARACTERÍSTICAS TÉCNICAS	
Material	Madera/Nylon
Medidas	Diámetro int: 18cm/Ext: 24cm
Uso	Individual
Deporte	Fitness

[ENG] WOODEN SUSPENSION RINGS SOFTEE: The suspension rings are lightweight and transportable and can be fixed in seconds. For a wide variety of exercises. Material: Wood/Nylon. Measures: Inside diameter: 18cm/Outside diameter: 24cm. Use: Individual. Sport: Fitness.

[FR] ANNEAUX DE SUSPENSION EN BOIS SOFTEE: Les bagues de suspension sont légères et transportables et peuvent être fixées en quelques secondes. Pour une grande variété d'exercices. Material: Bois/Nylon. Measures: Diamètre intérieur: 18cm et diamètre extérieur: 24cm. Use: Individual. Sport: Fitness.



## ALMOHADILLA ABDOMINAL/LUMBAR SOFTEE

Ref. 0024839

Almohadilla acolchada para la protección de la zona lumbar a la hora de realizar ejercicio físico.

[ENG] ABS/LUMBAR CUSHION SOFTEE: Padded pad for the protection of the lumbar area when performing physical exercise. Material: PU/Foam. Measures: 35x30x7cm. Use: Individual. Sport: Fitness.

[FR] COUSSINET ABDOMINAL/LOMBAIRE SOFTEE: Coussinet rembourré pour la protection de la zone lombaire lors de l'exercice physique. Material: PU/Mousse. Measures: 35x30x7cm. Use: Individual. Sport: Fitness.

CARACTERÍSTICAS TÉCNICAS	
Material	PU/Foam
Medidas	35x30x7cm
Uso	Individual
Deporte	Fitness



## ALMOHADILLA MASAJE LUMBAR

Ref. 0009227

Diseñada para un máximo confort durante los ejercicios de suelo en rehabilitación o ejercicios físicos. Su tamaño la hace idónea para su utilización como apoyo lumbar aunque también puede utilizarse como soporte para la cabeza/cuello en determinados ejercicios.

[ENG] LUMBAR MASSAGE CUSHION: Designed for maximum comfort during floor exercises in rehabilitation or physical exercises. Its size makes it ideal for use as lumbar support although it can also be used as a support for the head / neck in certain exercises. Material: EVA/Polypropylene. Measures: 30x30x10cm. Use: Individual. Sport: Fitness.

[FR] COUSSINET DE MASSAGE LOMBAIRE: Conçu pour un maximum de confort lors d'exercices au sol en rééducation ou d'exercices physiques. Sa taille le rend idéal pour une utilisation comme soutien lombaire, bien qu'il puisse également être utilisé comme support pour la tête / le cou dans certains exercices. Material: EVA/Polypropylène. Measures: 30x30x10cm. Use: Individual. Sport: Fitness.

CARACTERÍSTICAS TÉCNICAS	
Material	EVA/Polipropileno
Medidas	30x30x10cm
Uso	Individual
Deporte	Fitness



## CINTA DE EQUILIBRIO SOFTEE

Ref. 2024858

Permite efectuar saltos y movimientos dinámicos. La tensión de la cinta puede ser ajustada para satisfacer el nivel de experiencia del usuario. La característica dinámica de la cinta permite hacer trucos impresionantes.

[ENG] BALANCE BELT SOFTEE: It allows you to perform jumps and dynamic movements. The tension of the tape can be adjusted to meet the level of user experience. The dynamic feature of the tape allows you to do impressive tricks. Material: Metal/Polyester. Measures: Length: 15m/Width: 5cm. Use: Individual. Sport: Fitness.

[FR] CORDE DE SOLDE SOFTEE: Il vous permet d'effectuer des sauts et des mouvements dynamiques. La tension de la bande peut être ajustée pour répondre au niveau d'expérience utilisateur. La fonction dynamique de la bande vous permet de faire des figures impressionnantes. Material: Métallique/Polyester. Measures: Longueur: 15m/Épaisseur: 5cm. Use: Individual. Sport: Fitness.



CARACTERÍSTICAS TÉCNICAS	
Material	Metálico/Poliéster
Medidas	Largo: 15m/Grosor: 5cm
Uso	Individual
Deporte	Fitness

## PLATAFORMA DE EQUILIBRIO SOFTEE

Ref. 0024859

Formada por un tablero de madera laminada con una guía inferior y un rodillo con guías. Es una tabla de equilibrio grande y super ágil con un factor de diversión extremadamente alto y que garantiza una curva de aprendizaje más pronunciada. Para usuarios principiantes e intermedios: fitness, yoga, entrenamiento o deportes de tabla como monopatín, snowboard, wakeboard y surf.

[ENG] BALANCE PLATFORM SOFTEE: Formed by a laminated wood board with a lower guide and a roller with guides. It is a large and agile balance board with an extremely high fun factor and ensuring a steeper learning curve. For beginners and intermediate users: fitness, yoga, training or board sports such as skateboarding, snowboarding, wakeboarding and surfing. Material: Wood. Measures: 80x26x2cm/Roller: 17,5x4cm. Use: Individual. Sport: Fitness.

[FR] PLATEFORME DE SOLDE SOFTEE: Formé d'un panneau de bois lamellé-collé avec un guide inférieur et un rouleau avec des guides. C'est une planche d'équilibre grande et super agile avec un facteur de plaisir extrêmement élevé et qui garantit une courbe d'apprentissage plus raide. Pour les débutants et les utilisateurs intermédiaires: fitness, yoga, entraînement ou sports de glisse tels que le skateboard, le snowboard, le wakeboard et le surf. Material: Bois. Measures: 80x26x2cm/Rouleau: 17,5x4cm. Use: Individual. Sport: Fitness.

CARACTERÍSTICAS TÉCNICAS	
Material	Madera
Medidas	80x26x2cm/Rodillo: 17,5x4cm
Uso	Individual
Deporte	Fitness



## SOPORTE PARA MAGNESIO

Ref. 0024313

Soporte recomendado para cualquier actividad que requiera el empleo de magnesio para evitar el deslizamiento. Medida de la base: 51x6x43cm. Medida del recipiente: 46x26x43cm.

[ENG] SUPPORT FOR MAGNESIUM: Recommended support for any activity that requires the use of magnesium to prevent slippage. Base size: 51x6x43cm. Container size: 46x26x43cm. Material: ABS/Metal. Measures: 12,5x12,5x75cm. Use: Individual. Sport: Fitness.

[FR] SUPPORT POUR MAGNÉSIUM: Soutien recommandé pour toute activité nécessitant l'utilisation de magnésium pour éviter les glissements. Taille de base: 51x6x43cm. Taille du conteneur: 46x26x43cm. Material: ABS/ Métallique. Measures: 12,5x12,5x75cm. Use: Individual. Sport: Fitness.

CARACTERÍSTICAS TÉCNICAS	
Material	ABS/Metálico
Medidas	12,5x12,5x75cm
Uso	Individual
Deporte	Fitness



## BALANCE BOARD

Ref. 0009670

Plataforma ideal para desarrollar el equilibrio y realizar ejercicios de propiocepción. Inclinación máxima de 20°. Presentación en caja.

CARACTERÍSTICAS TÉCNICAS	
Material	Polipropileno
Medidas	Diámetro: 39,5cm
Uso	Individual
Deporte	Fitness

[ENG] BALANCE BOARD: Ideal platform to develop balance and perform proprioception exercises. Maximum inclination of 20°. Boxed presentation. Material: Polypropylene. Measures: Diameter: 39,5cm. Use: Individual. Sport: Fitness.

[FR] BALANCE BOARD: Plateforme idéale pour développer l'équilibre et effectuer des exercices de proprioception. Inclinaison maximale de 20°. Présentation encadrée. Material: Polypropylène. Measures: Diamètre: 39,5cm. Use: Individual. Sport: Fitness.



## BALANCE BOARD NEW

Ref. 0024365

Ideal para desarrollar el equilibrio y realizar ejercicios de propiocepción.

[ENG] BALANCE BOARD NEW: Ideal for developing balance and performing proprioception exercises. Material: PVC. Measures: Diameter: 39cm/Height: 9cm. Use: Individual. Sport: Fitness.

[FR] BALANCE BOARD NEW: Idéal pour développer l'équilibre et effectuer des exercices de proprioception. Material: PVC. Measures: Diamètre: 39cm/Hauteur: 9cm. Use: Individual. Sport: Fitness.

CARACTERÍSTICAS TÉCNICAS	
Material	PVC
Medidas	Diámetro: 39cm/Altura: 9cm
Uso	Individual
Deporte	Fitness



## BALANCE BOARD DELUXE

Ref. 0024358

Ideal para desarrollar el equilibrio y realizar ejercicios de propiocepción.

[ENG] BALANCE BOARD DELUXE: Ideal for developing balance and performing proprioception exercises. Material: PVC. Measures: Diameter: 39cm/Height: 9cm. Use: Individual. Sport: Fitness.

[FR] BALANCE BOARD DELUXE: Idéal pour développer l'équilibre et effectuer des exercices de proprioception. Material: PVC. Measures: Diamètre: 39cm/Hauteur: 9cm. Use: Individual. Sport: Fitness.

CARACTERÍSTICAS TÉCNICAS	
Material	PVC
Medidas	Diámetro: 39cm/Altura: 9cm
Uso	Individual
Deporte	Fitness



## BALANCE BOARD SOFTEE PREMIUM

Ref. 0009223

Pensado tanto para adultos como para niños. Apto para ejercicios de equilibrio estático, rehabilitación, propiocepción y re-educación. Total seguridad para los más pequeños gracias a sus bordes redondeados. Posee una base de madera y la plataforma recubierta de lija, lo que evita el deslizamiento de los pies. Recomendación de uso: + 4 años. Hasta 100kg.

[ENG] BALANCE BOARD SOFTEE PREMIUM: Designed for both adults and children. Suitable for static balance exercises, rehabilitation, proprioception and re-education. Total safety for the little ones thanks to its rounded edges. It has a wooden base and sandpaper-covered platform, which prevents foot slippage. Recommended use: + 4 years. Up to 100kg. Material: Wood. Measures: Diameter: 39cm/Height: 8cm. Use: Individual. Sport: Fitness.

[FR] BALANCE BOARD SOFTEE PREMIUM: Conçu pour les adultes et les enfants. Convient pour les exercices d'équilibre statique, la rééducation, la proprioception et la rééducation. Sécurité totale pour les plus petits grâce à ses bords arrondis. Il a une base en bois et une plate-forme recouverte de papier de verre, ce qui empêche le glissement des pieds. Usage recommandé: + 4 ans. Jusqu'à 100 kg. Material: Bois. Measures: Diamètre: 39cm/Hauteur: 8cm. Use: Individual. Sport: Fitness.

CARACTERÍSTICAS TÉCNICAS	
Material	Madera
Medidas	Diámetro: 39cm/Altura: 8cm
Uso	Individual
Deporte	Fitness



## JUEGO TOBILLERAS/MUÑEQUERAS LASTRADAS

Ref. 24104

Juego de tobilleras/muñequeras fabricado en neopreno que permite una sujeción fiable y segura. Cierre de velcro para un mejor ajuste. Idóneo para incorporar una carga extra en tus entrenamientos. No apto para actividades en el agua.

[ENG] GAME OF WRISTBANDS/ANKLE BRACE WITH BALLAST: Set of anklets/wristbands made of neoprene that allows a reliable and safe hold. Velcro closure for a better fit. Ideal to incorporate an extra load on your workouts. Not suitable for water activities. *Material: Neoprene. Measures: According to size. Use: Individual. Sport: Fitness.*

[FR] JEU DE BRACELETS DE CHEVILLE/BRACELETS LESTÉS: Ensemble de bracelets de cheville / bracelets en néoprène qui permet une prise fiable et sûre. Fermeture velcro pour un meilleur ajustement. Idéal pour intégrer une charge supplémentaire dans vos entraînements. Ne convient pas aux activités nautiques. *Matière: Néoprène. Mesures: Selon la taille. Usage: Individuel. Sport: Fitness.*

CARACTERÍSTICAS TÉCNICAS	
Material	Neopreno
Medidas	Según el tamaño
Uso	Individual
Deporte	Fitness



2kg



1kg



500grs



## CHALECO LASTRADO 10KG

Ref. A000479

Chaleco indicado para aumentar la intensidad del ejercicio y mejorar la fuerza física. Se adapta perfectamente al cuerpo de cada usuario gracias a sus tiras ajustables con velcro. Las correas de los hombros son más anchas para un entrenamiento más cómodo. El chaleco se sirve con plaquitas de peso que se pueden quitar y poner en función de la intensidad del entrenamiento.

[ENG] WEIGHTED WAISTCOAT: Waistcoat suitable for increasing exercise intensity and improving physical strength. It adapts perfectly to the body of each user thanks to its adjustable straps with velcro. The shoulder straps are wider for a more comfortable workout. The waistcoat comes with weight plates that can be removed and replaced depending on the intensity of the workout. *Material: Polyester/Metal. Measures: 127cm/Diameter: 6,5cm. Use: Individual. Sport: Fitness.*

[FR] GILET À POIDS: Gilet adapté à l'augmentation de l'intensité des exercices et à l'amélioration de la force physique. Il s'adapte parfaitement au corps de chaque utilisateur grâce à ses bretelles réglables par velcro. Les bretelles sont plus larges pour un entraînement plus confortable. Le gilet est livré avec des plaques de poids qui peuvent être retirées et remplacées en fonction de l'intensité de l'entraînement. *Matière: Polyester/ Métallique. Mesures: 127cm/ Diamètre: 6,5cm. Usage: Individuel. Sport: Fitness.*

CARACTERÍSTICAS TÉCNICAS	
Material	Poliéster/Metálico
Medidas	62,5x39cm
Uso	Individual
Deporte	Fitness



## BODY BAR SOFTEE ÉLITE

Ref. 99242

Producto versátil en el mundo del fitness. Permite realizar una gran variedad de ejercicios con un plus de peso.

[ENG] BODY BAR SOFTEE ELITE: Versatile product in the world of fitness. It allows you to perform a wide variety of exercises with a plus of weight. *Material: Steel/Foam. Measures: 127cm/Diameter: 6,5cm. Use: Individual. Sport: Supervised classes.*

[FR] BODY BAR SOFTEE ÉLITE: Produit polyvalent dans le monde du fitness. Vous permet d'effectuer une grande variété d'exercices avec un poids supplémentaire. *Matière: Acier/Mousse. Mesures: 127cm/Diamètre: 6,5cm. Usage: Individuel. Sport: Activités dirigées.*

CARACTERÍSTICAS TÉCNICAS	
Material	Acero/Foam
Medidas	127cm/Diámetro: 6,5cm
Uso	Individual
Deporte	Actividades dirigidas



2kg 4kg 6kg 8kg

## PELOTA PILATES

Ref. 24162

Ideal para la práctica de pilates, estiramiento y yoga. Acabado super suave. Muy manejable.

[ENG] PILATES BALL: Ideal for the practice of pilates, stretching and yoga. Super smooth finish. Very manageable. Material: PVC. Measures: Diameter: 20cm/26cm. Use: Individual. Sport: Pilates.

[FR] BALLONS PILATES: Idéal pour le pilates, le stretching et le yoga. Finition super douce. Très facile à manipuler. Matière: PVC. Mesures: Diamètre: 20 et 26cm. Usage: Individuel. Sport: Pilates.

### CÓDIGO DE COLORES



### CARACTERÍSTICAS TÉCNICAS

Material	PVC
Medidas	Diámetro: 20cm/26cm
Uso	Individual
Deporte	Pilates



Tamaño 26 cm



Tamaño 20 cm

## PAR CALCETINES YOGA

Ref. 0028424

Calcetines para la practica de yoga y pilates. Cuenta con suela antideslizante para mantener tus pies en la posición correcta sin moverte. Se adapta a cualquier numeración.

[ENG] YOGA SOCKS: Socks for the practice of yoga and pilates. It has a non-slip sole to keep your feet in the correct position without moving. Adapts to any size. Material: Polyester. Measures: 19,5x8,5cm. Use: Individual. Sport: Yoga.

[FR] PAIRE DE CHAUSSETTES YOGA: Chaussettes pour la pratique du yoga et du pilates. Ils sont dotés d'une semelle antidérapante pour maintenir vos pieds dans la bonne position sans bouger. S'adapte à toutes les tailles. Matière: Polyester. Mesures: 19,5x8,5cm. Usage: Individuel. Sport: Yoga.

### CARACTERÍSTICAS TÉCNICAS

Material	Poliéster
Medidas	19,5x8,5cm
Uso	Individual
Deporte	Yoga



## ARO PILATES

Ref. 24167

Aro de poco peso y gran flexibilidad. Permite aislar, activar y trabajar los músculos más profundos del cuerpo aumentando la resistencia en el trabajo a realizar.

[ENG] PILATES RING: Ring of low weight and great flexibility. It allows to isolate, activate and work the deepest muscles of the body increasing the resistance in the work to be done. Material: PVC. Measures: Diameter: 38,5cm. Use: Individual. Sport: Pilates.

[FR] ANNEAU PILATES: Anneau léger et très flexible. Permet d'isoler, d'activer et de faire travailler les muscles profonds du corps, en augmentant la résistance dans le travail à effectuer. Matière: PVC. Mesures: Diamètre: 38,5cm. Usage: Individuel. Sport: Pilates.

### CARACTERÍSTICAS TÉCNICAS

Material	PVC
Medidas	Diámetro: 38,5cm
Uso	Individual
Deporte	Pilates

### CÓDIGO DE COLORES



## TIRANTE YOGA

Ref. 28403

Tirante para ayudar a la consecución de posturas y ejercicios de yoga y pilates.

[ENG] YOGA TIGHT: Brace to help achieve postures and exercises of yoga and pilates. Material: Polyester. Measures: 185x3,8cm. Use: Individual. Sport: Yoga.

[FR] SANGLE DE YOGA: Sangle pour faciliter les postures et les exercices de yoga et de pilates. Matière: Polyester. Mesures: 185x3,8cm. Usage: Individuel. Sport: Yoga.

### CÓDIGO DE COLORES



### CARACTERÍSTICAS TÉCNICAS

Material	Poliéster
Medidas	185x3,8cm
Uso	Individual
Deporte	Yoga





Tamaño 90 cm



Tamaño 30 cm

## CILINDRO PILATES DELUXE

Ref. 00280 (90cm) - 24188 (30cm)

Cilindro idóneo para mejorar la flexibilidad, el equilibrio, la movilidad y la fuerza. Gran resistencia y poca deformabilidad en su uso.

[ENG] PILATES CYLINDER DELUXE: Ideal cylinder to improve flexibility, balance, mobility and strength. High strength and low deformability in its use. *Material: EVA. Measures: Diameter: 15cm/30cm or 90cm. Use: Individual. Sport: Pilates.*

[FR] CYLINDRE PILATES DELUXE: Cylindre idéal pour améliorer la souplesse, l'équilibre, la mobilité et la force. Haute résistance et faible déformation à l'usage. *Matière: EVA. Mesures: Diamètre: 15cm/30 et 90cm. Usage: Individuel. Sport: Pilates.*

CARACTERÍSTICAS TÉCNICAS	
Material	EVA
Medidas	Diámetro: 15cm/30cm o 90cm
Uso	Individual
Deporte	Pilates



Tamaño 90 cm



Tamaño 30 cm

## SEMICILINDRO PILATES DELUXE

Ref. 24187 (90cm) - 24189 (30cm)

Semicilindro idóneo para trabajos de flexibilidad, equilibrio, movilidad y fuerza. Gran resistencia y poca deformabilidad en su uso.

[ENG] PILATES SEMICYLINDER DELUXE: Semi-cylinder ideal for work of flexibility, balance, mobility and strength. High strength and low deformability in use. *Material: EVA. Measures: Diameter: 30cm or 90cm. Use: Individual. Sport: Pilates.*

[FR] SEMI-CYLINDRE PILATES DELUXE: Cylindre idéal pour améliorer la souplesse, l'équilibre, la mobilité et la force. Haute résistance et faible déformation à l'usage. *Matière: EVA. Mesures: 30 et 90cm. Usage: Individuel. Sport: Pilates.*

CARACTERÍSTICAS TÉCNICAS	
Material	EVA
Medidas	30cm o 90cm
Uso	Individual
Deporte	Pilates



## RODILLO DE PILATES SOFTEE

Ref. 24363

Idóneo para mejorar la flexibilidad, el equilibrio, la movilidad y la fuerza. Fabricado en material de alta calidad y acabado soft.

[ENG] PILATES ROLLER SOFTEE: Ideal for improving flexibility, balance, mobility and strength. Made of high quality material and soft finish. *Material: Microporous material. Measures: Diameter: 15cm/Length:90cm. Use: Individual. Sport: Pilates.*

[FR] ROULEAU DE PILATES SOFTEE: Cylindre idéal pour améliorer la souplesse, l'équilibre, la mobilité et la force. Fabriqué en matériau de haute qualité et finition soft. *Matière: Matériau microporeux. Mesures: Diamètre: 15cm/90cm. Usage: Individuel. Sport: Pilates.*

### CÓDIGO DE COLORES

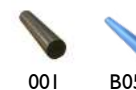

001

B05

### CARACTERÍSTICAS TÉCNICAS

Material	Material microporoso
Medidas	Diámetro: 15cm/Largo: 90cm
Uso	Individual
Deporte	Pilates

## RODILLO DE MASAJE SOFTEE

Ref. 24364

Rodillo masaje para fitness, yoga, pilates o como material de fisioterapia (rehabilitación). Extremadamente ligero. De gran durabilidad. Te permitirá liberar la tensión de los músculos y hacer que se recuperen más rápido tras los entrenamientos o antes de los mismos.

[ENG] MASSAGE ROLL SOFTEE: Roller massage for fitness, yoga, pilates or as physiotherapy material (rehabilitation). Extremely lightweight. Of great durability. It will allow you to release tension from the muscles and make them recover faster after or before workouts. *Material: EVA coated PVC. Measures: Diameter: 14cm/30 or 60cm. Use: Individual. Sport: Multisport.*

[FR] ROULEAU DE MASSAGE SOFTEE: Rouleau de massage pour le fitness, le yoga, les pilates ou comme matériel de physiothérapie (rééducation). Extrêmement léger. Très résistant. Il vous permettra de relâcher la tension dans vos muscles et de les faire récupérer plus rapidement après ou avant l'entraînement. *Matière: PVC recouvert de EVA. Mesures: Diamètre: 14cm/30 et 60cm. Usage: Individuel. Sport: Multisport.*

Tamaño 30 cm



Tamaño 60 cm



### CÓDIGO DE COLORES



001

004

006

007

008

010

### CARACTERÍSTICAS TÉCNICAS

Material	PVC recubierto de EVA
Medidas	Diámetro: 14cm/30cm o 60cm
Uso	Individual
Deporte	Multideporte

## BARRA DE MASAJE

Ref. 24330

Barra de masaje diseñada para liberar la tensión y ayudar a que los músculos se recuperen rápido tras el entrenamiento; aunque también la puedes utilizar antes del mismo. Es ligera y compacta. Fácil de almacenar y transportar. Fabricada con material duradero y de alta calidad. Los agarres de la barra son ergonómicos y están diseñados para ofrecer la máxima comodidad. Aportan el total control sobre la presión que se quiere ejercer en el músculo.

[ENG] MASSAGE BAR: Massage bar designed to release tension and help muscles recover quickly after training; although you can also use it before it. It is light and compact. Easy to store and transport. Made of durable and high quality material. The bar grips are ergonomic and designed for maximum comfort. They provide total control over the pressure you want to exert on the muscle. *Material: Plastic. Measures: 45cm/Diameter: 4,5cm. Use: Individual. Sport: Multisport.*

[FR] BARRE DE MASSAGE: Barre de massage conçue pour libérer les tensions et aider les muscles à se récupérer rapidement après l'entraînement, mais peut également être utilisée avant l'entraînement. Léger et compact. Facile à ranger et à transporter. Fabriqué en matériau durable et de haute qualité. Les poignées ergonomiques de la barre sont conçues pour un confort maximal. Ils permettent un contrôle total de la pression à exercer sur le muscle. *Matière: Plastique. Mesures: Diamètre: 4,5cm/45cm. Usage: Individuel. Sport: Multisport.*

### CARACTERÍSTICAS TÉCNICAS

Material	Plástico
Medidas	45cm/Diámetro: 4,5cm
Uso	Individual
Deporte	Multideporte





## LADRILLO YOGA

Ref. 28402

Accesorio que sirve como extensión de nuestros brazos y ayuda a optimizar los ejercicios y a adoptar posturas que sin ellos son difíciles de alcanzar hasta que se obtiene la suficiente flexibilidad y práctica.

[ENG] YOGA BRICK: Accessory that serves as an extension of our arms and helps optimize exercises and adopt postures that without them are difficult to achieve until you get enough flexibility and practice. *Material: Microporous material. Measures: 23x15x7,5cm. Use: Individual. Sport: Yoga.*

[FR] BRIQUE DE YOGA: Accessoire qui sert d'extension à nos bras et permet d'optimiser les exercices et d'adopter des postures difficiles à réaliser sans eux jusqu'à l'obtention d'une souplesse et d'une pratique suffisantes. *Matière: Mousse endurecie. Mesures: 23x15x7,5cm. Usage: Individuel. Sport: Yoga.*

### CÓDIGO DE COLORES



001 003 028

### CARACTERÍSTICAS TÉCNICAS

Material	Foam endurecido
Medidas	23x15x7,5cm
Uso	Individual
Deporte	Yoga

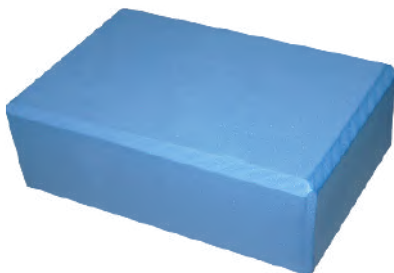

## ALFOMBRILLA YOGA

Ref. 24450

Alfombra fabricada en material suave y confortable para ayudar a disminuir las molestias a la hora de la práctica de disciplinas como yoga.

[ENG] YOGA MAT: Mat made of soft and comfortable material to help reduce discomfort when practicing disciplines such as yoga. *Material: Foam. Measures: 40x33,5x5cm. Use: Individual. Sport: Yoga.*

[FR] TAPIS DE YOGA: Tapis en matériau doux et confortable pour aider à réduire l'inconfort lors de la pratique de disciplines telles que le yoga. *Matière: Mousse. Mesures: 40x33,5x5cm. Usage: Individuel. Sport: Yoga.*

### CARACTERÍSTICAS TÉCNICAS

Material	Foam
Medidas	40x33x5cm
Uso	Individual
Deporte	Yoga



## COLUMPIO PARA YOGA AÉREO

Ref. 0028426

Para practicar flexiones, inversiones, estiramientos... de fuerza central. Utilizados en la práctica de yoga y pilates.

Cuenta con asas acolchadas y antideslizantes que brindan un gran soporte y liberación de presión en la mano y en las muñecas.

Ajustable a diferentes alturas o ángulos para lograr tu postura.

Dispone de 3 asas de diferentes longitudes (asa 1: 29cm; asa 2: 73cm; asa 3: 135cm). No incluye soporte de anclaje al techo.

[ENG] SWING FOR AIR YOGA: To practice push-ups, inversions, stretches... of central strength. Used in the practice of yoga and pilates. It has padded and non-slip handles that provide a great bearing and release of pressure on the hand and wrists. Adjustable to different heights or angles to achieve your posture. It has 3 handles of different lengths (handle 1: 29cm; handle 2: 73cm; handle 3: 135cm). Does not include anchor support to the ceiling. *Material: Nylon. Measures: 277cm. Use: Individual. Sport: Yoga.*

[FR] BALANÇOIRE POUR YOGA AÉRIEN: Pour pratiquer les pompes, l'inversion, les étirements... la force de base. Utilisé dans la pratique du yoga et des pilates. Les poignées rembourrées et antidérapantes offrent un excellent soutien et soulagent la pression sur les mains et les poignets. Réglable à différentes hauteurs ou angles pour s'adapter à votre posture. Il possède 3 poignées de longueurs différentes (poignée 1: 29cm; poignée 2: 73cm; poignée 3: 135cm). Support de plafond non inclus. *Matière: Nylon résistant et endurecie. Mesures: 277cm. Usage: Individuel. Sport: Yoga.*

### CARACTERÍSTICAS TÉCNICAS

Material	Nylon resistente y reforzado
Medidas	277cm
Uso	Individual
Deporte	Yoga



## SOPORTE SUSPENSIÓN SOFTEE

Ref. 0009221

Anclaje para colgar columpio de yoga, dynamic trainer o suspension trainer en paredes o techos. Incluye tornillos para su anclaje. Distancia entre agujeros: 8cm.

[ENG] SUSPENSION SUPPORT SOFTEE: Anchor for hang the yoga swing, dynamic trainer or suspension trainer at walls or ceilings. It does include screws for its anchorage. Distance between holes: 8cm. *Material: Iron. Measures: Diameter: 10cm. Use: Individual. Sport: Multisport.*

[FR] SUPPORT DE SUSPENSION SOFTEE: Anclage pour balançoires de yoga suspendues, dynamique trainer ou trainer à suspension au mur ou plafonds. Inclut des vis pour l'anclage. Distance entre les trous: 8cm. *Matière: Fer. Mesures: Diamètre: 10cm. Usage: Individuel. Sport: Multisport.*

### CARACTERÍSTICAS TÉCNICAS

Material	Hierro
Medidas	Diámetro: 10cm
Uso	Individual
Deporte	Multideporte



## COLCHONETA PILATES/YOGA SOFTEE DELUXE

Ref. 24119 (4mm) - 24342 (6mm)

Colchoneta especialmente diseñada para la práctica de disciplinas como pilates o yoga. Acabado suave, rugoso y antideslizante para realizar todo tipo de ejercicios.

[ENG] PILATES/ YOGA MAT SOFTEE DELUXE: Mat specially designed for the practice of disciplines such as pilates or yoga. Soft, rough and non-slip finish for all kinds of exercises. Material: Microporous material. Measures: 173x61cm. Use: Individual. Sport: Pilates/Yoga.

[FR] TAPIS PILATES/YOGA SIFTEE DELUXE: Tapis spécialement conçu pour la pratique de disciplines telles que le pilates ou le yoga. Finition douce, rugueuse et antidérapante afin de permettre tous types d'exercices. Matière: Matériau microporeux. Mesures: 173x61cm. Usage: Individuel. Sport: Pilates/Yoga.



CÓDIGO DE COLORES							
001	003	004	007	008	012	014	028
4mm	4mm	4mm	4mm	4mm	4mm	4mm	4mm
6mm	6mm						6mm



CARACTERÍSTICAS TÉCNICAS	
Material	Material microporoso
Medidas	173x61cm
Uso	Individual
Deporte	Pilates/Yoga

## BOLSA SOFTEE PARA COLCHONETA YOGA

Ref. 0028410

Bolsa para transporte y almacenaje de colchonetas de yoga/pilates. Diseñada con asa y fabricada en material ligero.

[ENG] SOFTEE BAG FOR YOGA MAT: Bag for transport and storage of yoga / pilates mats. Designed with handle and made of lightweight material. Material: 100% Polyester. Measures: Length: 64cm/Diameter: 22,5cm. Use: Individual. Sport: Pilates/Yoga.

[FR] SAC POUR TAPIS YOGA SOFTEE: Sac pour le transport et le rangement des tapis de yoga/pilates. Conçu avec poignée et fabriqué en matériau léger. Matière: 100% Polyester. Mesures: Long: 64cm/Diamètre: 22,5cm. Usage: Individuel. Sport: Pilates/Yoga.

CARACTERÍSTICAS TÉCNICAS	
Material	100% Poliéster
Medidas	Largo: 64cm/Diámetro: 22,5cm
Uso	Individual
Deporte	Yoga/Pilates

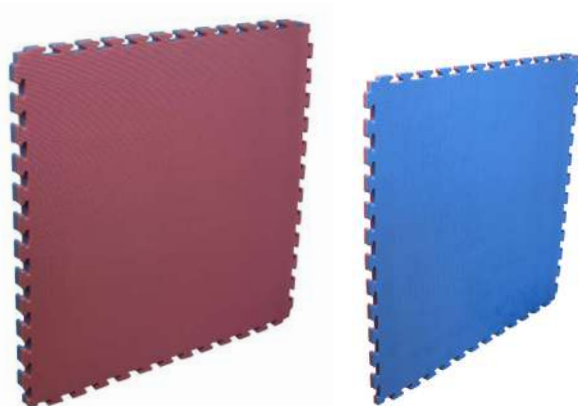

## PIEZA TATAMI SOFTEE 2.0

Ref. 24411

Tatami indicado para actividades docentes y deportivas donde se requiera un espacio con suelo acondicionado para escuelas, entrenamientos... **Pieza para uso recreativo. Disponible en dos grosores: 2cm y 4cm.**

[ENG] TATAME PIECE SOFTEE 2.0: Indicated for teaching and sports activities where a space with conditioned floor is required for schools, training... Part for recreational use. Available in two thicknesses: 2cm and 4cm. Material: EVA. Measures: 100x100cm. Use: Collective. Sport: Multisport.

[FR] PIÈCE DE TATAMI SOFTEE 2.0: Adapté à l'enseignement et aux activités sportives où un espace avec un sol conditionné est nécessaire pour les écoles, les entraînements... Article à usage récréatif. Disponible en deux épaisseurs: 2cm et 4cm. Matière: EVA. Mesures: 100x100cm. Usage: Collectif. Sport: Multisport.

CARACTERÍSTICAS TÉCNICAS	
Material	EVA
Medidas	100x100cm
Uso	Colectivo
Deporte	Multideporte



## COLCHONETA PLEGABLE

Ref. 24509

Colchoneta con asa para su transporte. Idónea para diferentes disciplinas deportivas. Plegable en tres partes: 60x60x12cm. Densidad: 18kg/m3.

[ENG] FOLDABLE MAT: Mat with handle for transport. Ideal for different sports disciplines. Foldable in three parts: 60x60x12cm. Density: 18kg/m3. Material: Ext. Nylon and PVC/Int. Foam. Measures: 180x60x4cm. Use: Individual. Sport: Multisport.

[FR] TAPIS PLIABLE: Tapis avec poignée de transport. Convient à différentes disciplines sportives. Pliable en trois parties: 60x60x12cm. Densité: 18kg/m3. Matière: Ext. Nylon et PVC/Int. Mousse. Mesures: 180x60x4cm. Usage: Individuel. Sport: Multisport.

CÓDIGO DE COLORES		
001	003	007

CARACTERÍSTICAS TÉCNICAS	
Material	Ext: Nylon y PVC/Int: Foam
Medidas	180x60x4cm
Uso	Individual
Deporte	Multideporte

## STEP PROFESIONAL

Ref. 24120

Plataforma aeróbica para ganar fuerza y tonificar. Cuenta con superficie texturizada para un mayor agarre. Puede incluir dos o cuatro pies con topes de goma para una mayor estabilidad.

[ENG] PROFESSIONAL STEP: Aerobic platform to gain strength and tone. It has textured surface for greater grip. It can include two or four feet with rubber stops for added stability. *Material: PP/Rubber. Measures: 110x45x15cm/110x42x20cm. Use: Individual. Sport: Directed activities.*

[FR] STEP PROFESSIONNEL: Plateforme aérobic pour gagner en force et se tonifier. Elle possède une surface en relief pour une meilleure adhérence. Peut inclure deux ou quatre pieds avec des supports en caoutchouc pour plus de stabilité. *Matière: PP/Caoutchouc. Mesures: 110x42x15cm/110x42x20cm. Usage: Individuel. Sport: Activités dirigées.*



CARACTERÍSTICAS TÉCNICAS	
Material	PP/Goma
Medidas	110x42x15cm/110x42x20cm
Uso	Individual
Deporte	Actividades dirigidas



## TABLA STEP PROFESIONAL

Ref. 24122

Plataforma aeróbica para ganar fuerza y tonificar. Cuenta con superficie texturizada para un mayor agarre. Incorpora 8 topes de goma para una mayor estabilidad y agarre al suelo.

[ENG] PROFESSIONAL STEP TABLE: Aerobic platform to gain strength and tone. It has textured surface for greater grip. It incorporates 8 rubber stops for greater stability and grip on the ground. *Material: PP/Rubber. Measures: 110x45x10cm. Use: Individual. Sport: Supervised classes.*

[FR] PLATEFORME STEP PROFESSIONNEL: Plateforme aérobic pour gagner en force et se tonifier. Elle possède une surface en relief pour une meilleure adhérence. Inclut 8 supports en caoutchouc pour plus de stabilité et une meilleure adhérence au sol. *Matière: PP/Caoutchouc. Mesures: 110x42x10cm. Usage: Individuel. Sport: Activités dirigées.*



CARACTERÍSTICAS TÉCNICAS	
Material	PP/Goma
Medidas	110x42x10cm
Uso	Individual
Deporte	Actividades dirigidas

## PIE STEP PROFESIONAL

Ref. 24361

Pie para step profesional. Apilables. Fabricados en material de alta calidad. Incorpora 4 topes de goma para una mayor estabilidad y agarre al suelo.

[ENG] PROFESSIONAL STEP FOOT: Foot for professional step. Stackable. Made of high quality material. It incorporates 4 rubber stops for greater stability and grip on the ground. *Material: PP. Measures: 36x25,5x9,5cm. Use: Individual. Sport: Supervised classes.*

[FR] BASE STEP PROFESSIONNEL: Base pour step professionnel. Empilable. Fabriqué en matériau de haute qualité. Incorpore 4 supports en caoutchouc pour une plus grande stabilité et une meilleure adhérence au sol. *Matière: PP. Mesures: 36x25,5x9,5cm. Usage: Individuel. Sport: Activités dirigées.*

CARACTERÍSTICAS TÉCNICAS	
Material	PP
Medidas	36x25,5x9,5cm
Uso	Individual
Deporte	Actividades dirigidas



Consulta todos los complementos para mantener tus steps organizados en la sección **PORTAMATERIAL** a partir de la página 205.

[ENG] Search for all the complements to keep your step organized on portamaterial section from the page 205.

[FR] Consultez tous les compléments pour organiser vos step dans la section PORTAMATERIAL à partir de la page 205.



## MINISTEP PROFESIONAL

Ref. 24121

Plataforma aeróbica para ganar fuerza y tonificar. Cuenta con superficie texturizada para un mayor agarre. Incluye dos pies.

[ENG] PROFESSIONAL MINISTEP: Aerobic platform to gain strength and tone. It has textured surface for greater grip. Includes two feet. *Material: PP/Rubber. Measures: 71x36x15cm. Use: Individual. Sport: Directed activities.*

[FR] MINISTEP PROFESSIONNEL: Plateforme aérobic pour gagner en force et se tonifier. Elle possède une surface en relief pour une meilleure adhérence. Inclut deux élévateurs. *Matériau: PP/Caoutchouc. Mesures: 71x36x15cm. Usage: Individuel. Sport: Activités dirigées.*

### CARACTERÍSTICAS TÉCNICAS

Material	PP/Goma
Medidas	71x36x15cm
Uso	Individual
Deporte	Actividades dirigidas



## ZONA DE DESLIZAMIENTO 2M SOFTEE

Ref. 0009220

La zona de deslizamiento Softee ofrece una superficie para entrenamientos de intensidad basados en la metodología slide. Fácil de mantener y almacenar (se enrolla). Ideal para rutinas HIIT y funcionales. Incluye: zona antideslizante, par de calzas, bolsa para guardado y transporte, lubricante en spray para facilitar el deslizamiento y esponja dosificadora del mismo.

[ENG] SLIDE ZONE 2M SOFTEE: The Softee sliding zone offers a surface for intensity training based on the slide methodology. Easy to maintain and store (rolls). Ideal for HIIT and functional routines. Includes: non-slip area, pair of leggings, bag for storage and transport, lubricant spray to facilitate sliding and dosing sponge. *Material: EVA/PP. Measures: 200x50cm. Use: Individual. Sport: Fitness.*

[FR] ZONE DE GLISSEMENT 2M SOFTEE: La zone de glisse Softee offre une surface pour un entraînement intensif basé sur la méthodologie du slide. Facile à entretenir et à ranger (s'enroule). Idéal pour les routines HIIT et fonctionnelles. Comprend : zone antidérapante, paire de calés, sac de rangement et de transport, spray lubrifiant pour faciliter le glissement et le dosage de l'éponge. *Mesures: 200x50cm. Matériau: EVA/PP. Mesures: 200x50cm. Use: Individual. Sport: Fitness.*

### CARACTERÍSTICAS TÉCNICAS

Material	EVA/PP
Medidas	200x50cm
Uso	Individual
Deporte	Fitness

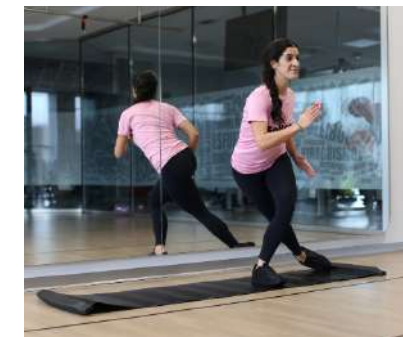

## PLATAFORMA BOSS

Ref. 00380

Plataforma plana con semiesfera de aire para entrenamiento funcional. Ideal para un entrenamiento variado. La plataforma Boss te ayudará a mejorar capacidades como la flexibilidad, la estabilidad y el equilibrio. Permite el trabajo por ambos lados de la plataforma según la zona muscular que se quiera trabajar. Fabricada con material resistente y con base anti-deslizante. Incluye expansores e hinchador.

[ENG] BOSS PLATAFORM: Flat platform with air hemisphere for functional training ideal for varied training. The Boss platform will help you improve capabilities such as flexibility, stability and balance. It allows work on both sides of the platform according to the muscle area you want to work. Made of resistant material and with anti-slip base. Includes expanders and inflator. *Material: PVC/Rubber. Measures: Diameter: 58cm. Use: Individual. Sport: Supervised classes/Fitness.*

[FR] PLATEFORME BOSS: Plateforme plate avec hémisphère d'air pour l'entraînement fonctionnel, idéal pour un entraînement varié. La plateforme Boss vous aidera à améliorer vos aptitudes telles que la flexibilité, la stabilité et l'équilibre. Elle vous permet de travailler des deux côtés de la plateforme en fonction de la zone musculaire que vous souhaitez faire travailler. Fabriqué en matériau résistant et avec une base antidérapante. Inclut les extenseurs et le gonfleur. *Matériau: PVC/Caoutchouc. Mesures: Diamètre: 58cm. Usage: Collectif. Sport: Activités dirigées.*

### CÓDIGO DE COLORES



001

006

014

### CARACTERÍSTICAS TÉCNICAS

Material	PVC/Goma
Medidas	Diámetro: 58cm
Uso	Colectivo
Deporte	Actividades dirigidas/Fitness

Escanea el código y accede a una rutina con nuestra plataforma boss

[ENG] Scan the code and access a routine with our boss platform.

[FR] Scannez le code et accédez à une routine avec notre plateforme de patronage.



## CINTA MOTORIZADA DEPORTIUM TM 500 NEW

Ref. 0029551

Potencia: 600W. Velocidad: 0,8-10km/h. Pantalla: Tiempo, velocidad, distancia, estimación calórica, Bluetooth, USB, etc. Plegado. Corriente: 220-240v 50-60hz. Peso máximo de usuario: 90kg. Capacidad de trabajo: 5 Horas semanales. Tamaño del embalaje: 1370x730x220mm.

[ENG] MOTORIZED BELT DEPORTIUM TM 500 NEW: Speed: 0,8-10km/h. Display: Time, speed, distance, caloric estimation, Bluetooth, USB, etc. Folded. Current: 220-240v 50-60hz. Power: 600w. Maximum User Weight: 90kg. Work capacity: 5 hours per week. Packing size: 1370x730x220mm. Material: Foam/Iron/Wood. Measures: 131x69x110cm. Use: Individual. Sport: Fitness.

[FR] COURROIE MOTORISÉE DEPORTIUM TM 500 NEW: Vitesse: 0,8-10km/h. Affichage: temps, vitesse, distance, estimation calorique, Bluetooth, USB, etc. Pliable Courant: 220-240v 50-60hz. Puissance: 600w. Poids maximum de l'utilisateur: 90kg. Capacité de travail: 5 heures par semaine. Taille d'emballage: 1370x730x220mm. Material: Mousse/Fer/Bois. Measures: 131x69x110cm. Use: Individual. Sport: Fitness.

### CARACTERÍSTICAS TÉCNICAS

Material	Foam/Hierro/Madera
Medidas	131x69x110cm
Uso	Individual
Deporte	Fitness



## CINTA MOTORIZADA DEPORTIUM TM 700 NEW

Ref. 0029554

Potencia: 1,5 CV -Velocidad:0,8-12 Km/h.-Inclinación:3 niveles de inclinación manual - 9 Programas preestablecidos Tamaño Tapiz: 122x40 cm Tamaño de embalaje:154x72x124 cm. **Material de uso casero exclusivamente.**

[ENG] MOTORIZED BELT DEPORTIUM TM 700 NEW: Power: 1.5 HP -Speed: 0.8-12 Km/h.-Inclination: 3 levels of manual inclination - 9 Preset programs Upholstery Size: 122x40 cm Packing size: 154x72x124 cm. Material for home use exclusively. Material: Foam/Iron/Wood. Measures: 158x72x124cm. Use: Individual. Sport: Fitness.

[FR] COURROIE MOTORISÉE DEPORTIUM 500 NEW: Puissance: 1.5 HP -Vitesse: 0.8-12 Km/h.-Inclinaison: 3 niveaux d'inclinaison manuelle - 9 programmes prédéfinis Taille du rembourrage: 122x40 cm Taille d'emballage: 154x72x124 cm. Matériel à usage domestique exclusivement. Material: Mousse/Fer/Bois. Measures: 158x72x124cm. Use: Individual. Sport: Fitness.

### CARACTERÍSTICAS TÉCNICAS

Material	Foam/Hierro/Madera
Medidas	158x72x124cm
Uso	Individual
Deporte	Fitness



## CINTA MOTORIZADA DEPORTIUM TM 1200 NEW

Ref. 0029552

Potencia: 3 CV. Velocidad:0,8-20 Km/h. Inclinación:0-15%. USB para Mp3. Programas personalizados y preestablecidos. Tamaño Tapiz: 140x50cm. Tamaño de embalaje:179x82x127cm. Material de uso casero exclusivamente.

[ENG] DEPORTIUM TM1200 NEW TREADMILL: Power: 3 HP. Speed: 0,8-20 Km/h. Inclination:0-15% USB for Mp3. Custom and preset programs Upholstery Size: 140x50cm. Packing size: 179x82x127cm. Material for home use exclusively. Material: Foam/Iron/Wood. Measures: 158x72x124cm. Use: Individual. Sport: Fitness.

[FR] TAPIS DE COURSE MORORISÉ DEPORTIUM TM1200 NEW: Puissance: 3 HP -Vitesse: 0,8-20 Km/h.-Inclinaison: 0-15% USB pour Mp3. Programmes personnalisés et prédéfinis Taille de rembourrage: 140x50cm. Taille d'emballage: 179x82x127cm. Matériel à usage domestique exclusivement. Material: Mousse/Fer/Bois. Measures: 158x72x124cm. Use: Individual. Sport: Fitness.

CARACTERÍSTICAS TÉCNICAS	
Material	Foam/Hierro/Madera
Medidas	158x72x124cm
Uso	Individual
Deporte	Fitness

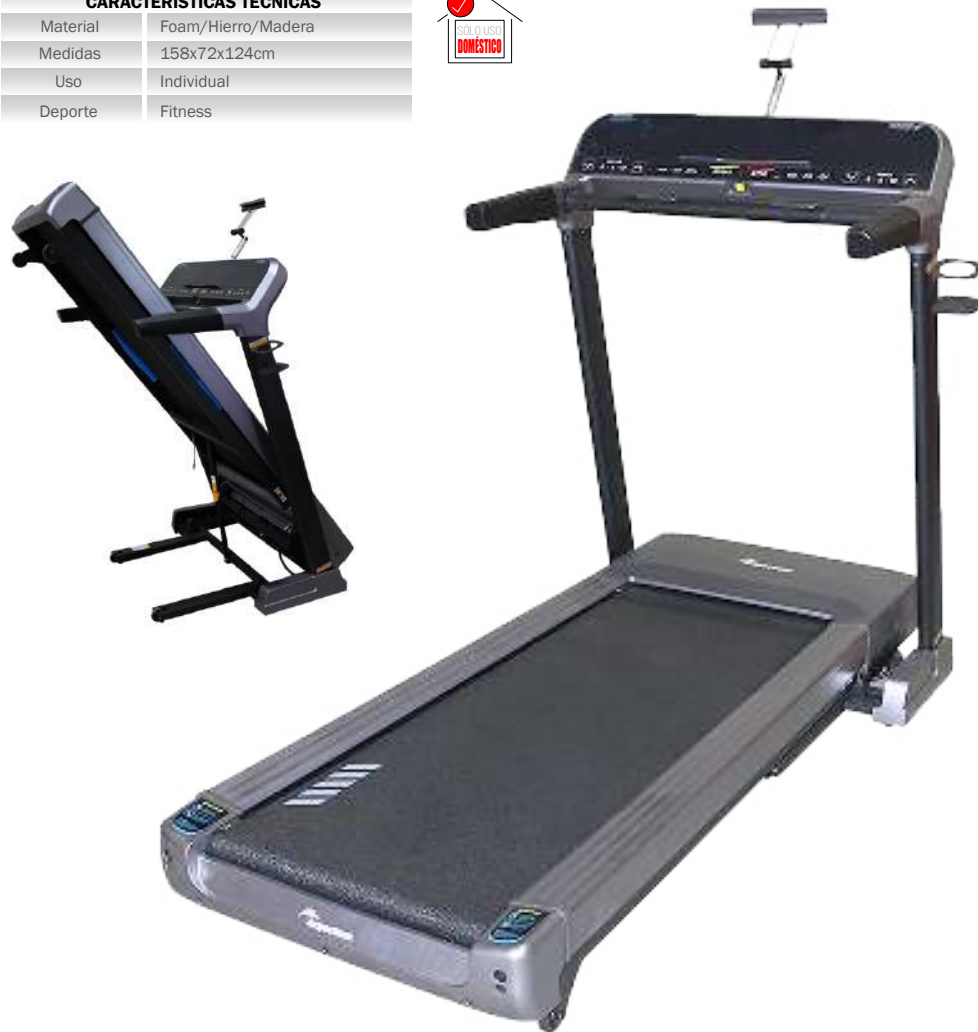

## BICICLETA 1300

Ref. 0029586

Bicicleta estática ideal para entrenamientos cardio que permiten la tonificación y el fortalecimiento de los músculos. Apta para todos los niveles de entrenamiento. Características técnicas del producto: Sistema de control de la intensidad manual y frenado magnético. Ajuste dual del sillín tanto en vertical como en horizontal. Sistema de control de las pulsaciones por Hand Pulse y Display multifunción: velocidad, tiempo, distancia, calorías y pulso. Cuenta con ruedas para su transporte así como bidón y portabidón. Peso máximo del usuario: 115kg. Medidas listo para usar: 100x60x140cm. Medidas packaging: 91,5x30,5x61,5cm. Peso: 35 kg aprox. **Material de uso casero exclusivamente.**

[ENG] BICYCLE 1300: Stationary bike ideal for cardio workouts that allows toning and strengthening of muscles. Suitable for all training levels. Technical characteristics of the product: Manual intensity control system and magnetic braking. Dual saddle adjustment both vertically and horizontally. Pulse control system by Hand Pulse and multifunction display: speed, time, distance, calories and pulse. It has wheels for transport as well as drum and bottle cage. Maximum user weight; 115kg. Packaging measures: 91,5x30,5x61,5cm. Weight: 35 kg approx. Material for home use exclusively. **Material: Steel/Foam/Iron. Measures: 100x60x140cm. Use: Individual. Sport: Fitness.**

[FR] CYCLE 1300: Vélo stationnaire idéal pour les entraînements cardio qui permettent de tonifier et de renforcer les muscles. Convient à tous les niveaux de formation. Caractéristiques techniques du produit: Système manuel de contrôle de l'intensité et freinage magnétique. Réglage de la selle double verticalement et horizontalement. Système de contrôle des impulsions par Hand Pulse et Display multifonction: vitesse, temps, distance, calories et pouls. Il a des roues pour le transport ainsi que des cages à tambour et à bouteille. Poids maximal de l'utilisateur; 115kg. Mesures d'emballage: 91,5x30,5x61,5cm. Poids: 35 kg env. Matériel à usage domestique exclusivement. **Material: Acier/Foam/Fer. Measures: 100x60x140cm. Use: Individual. Sport: Fitness.**

CARACTERÍSTICAS TÉCNICAS	
Material	Acero/Foam/Hierro
Medidas	100x60x140cm
Uso	Individual
Deporte	Fitness



## ELÍPTICA IX1300

Ref. 0029585

Elíptica ideal para la práctica de actividad cardiovascular con la que fortalecer el sistema muscular y ganar resistencia. Apta para todos los niveles de entrenamiento doméstico. Características técnicas del producto: Sistema de control de la intensidad manual y frenado magnético. Sistema de control de las pulsaciones por Hand Pulse y Display de gran formato con las siguientes funciones: velocidad, tiempo, distancia, calorías y pulso. Cuenta con ruedas para su transporte. Peso máximo del usuario: 110kg. Medidas packaging: 139x42x52cm. Peso: 50 kg aprox. **Material de uso casero exclusivamente.**

[ENG] ELLIPTIC CYCLE IX1300: Elliptical ideal for the practice of cardiovascular activity with which to strengthen the muscular system and gain resistance. Suitable for all levels of domestic training. TECHNICAL CHARACTERISTICS OF THE PRODUCT Manual intensity control system and magnetic braking. Pulse control system by Hand Pulse and Large format Display with the following functions: speed, time, distance, calories and pulse. It has wheels for transport. Maximum user weight; 110kg. Packaging measures: 139x42x52cm. Weight: 50 kg approx. Material for home use exclusively. **Material: Steel/Foam/Iron. Measures: 146x67x158cm. Use: Individual. Sport: Fitness.**

[FR] ELLIPTIQUE IX1300: Elliptique idéal pour la pratique de l'activité cardiovasculaire avec laquelle renforcer le système musculaire et gagner en résistance. Convient à tous les niveaux de formation domestique. CARACTÉRISTIQUES TECHNIQUES DU PRODUIT Système manuel de contrôle de l'intensité et freinage magnétique. Système de contrôle des impulsions par impulsion manuelle et affichage grand format avec les fonctions suivantes: vitesse, temps, distance, calories et pouls. Il a des roues pour le transport. Poids maximal de l'utilisateur; 110kg. Mesures d'emballage: 139x42x52cm. Poids: 50 kg env. Matériel à usage domestique exclusivement. **Material: Acier/Mousse/Fer. Measures: 146x67x158cm. Use: Individual. Sport: Fitness.**

CARACTERÍSTICAS TÉCNICAS	
Material	Acero/Foam/Hierro
Medidas	146x67x158cm
Uso	Individual
Deporte	Fitness



## BICICLETA SPINNING DEPORTIUM XBLACK

Ref. 0030124

Bicicleta de spinning ideal para entrenamientos de resistencia que te permitirá fortalecerte cardiovascularmente a la vez que tonificar tus músculos. Apta para todos los niveles de entrenamiento. Características técnicas del producto: Fabricada en acero. Volante de inercia de 6kgs. Manillar y sillín regulables en altura y proximidad. Incluye botellín y portabotellas. Sistema de regulación de la intensidad por fricción. **Material de uso casero exclusivamente.**

[ENG] SPINNING BICYCLE DEPORTIUM BLACK: Spinning bike ideal for resistance training that will allow you to strengthen yourself cardiovascularly while toning your muscles. Suitable for all training levels. Technical characteristics of the product: Made of steel. 6kgs flywheel. Height-adjustable handlebar and height- and proximity adjustable saddle. Includes bottle and bottle holder. Friction intensity regulation system. Material for home use exclusively. **Material: Steel/Foam/Iron. Measures: 103x59x113-102cm/26kg. Use: Individual. Sport: Fitness.**

[FR] CYCLE SPINNING DEPORTIUM XBLACK: Vélo de spinning idéal pour l'entraînement en résistance qui vous permettra de vous renforcer cardiovasculairement tout en tonifiant vos muscles. Convient à tous les niveaux d'entraînement. Caractéristiques techniques du produit: Fabriqué en acier. Volant d'inertie de 6kgs. Guidon réglable en hauteur et selle réglable en hauteur et en proximité. Comprend une bouteille et un porte-bouteille. Système de régulation de l'intensité de frottement. Matériel à usage domestique exclusivement. **Material: Acier/Foam/Fer. Measures: 103x59x113-102cm/26kg. Use: Individual. Sport: Fitness.**

CARACTERÍSTICAS TÉCNICAS	
Material	Acero/Foam/Hierro
Medidas	103x59x113-102cm/26kg
Uso	Individual
Deporte	Fitness





## SOPORTE PARA BANCO PRESS/SENTADILLAS

Ref. 0509284

Soposte diseñado para realizar diferentes ejercicios y trabajar así diferentes grupos musculares. Estructura extensible de 73cm a 113cm en 9 posiciones preestablecidas. Profundidad: 55cm. Altura: Extensible de 83cm a 142cm en 11 posiciones preestablecidas. Cuenta con dos agarres para discos y doble zona de apoyo de barra. Las patas cuentan con terminaciones de goma antideslizante para una mayor seguridad.

[ENG] SUPPORT FOR PRESS/SQUATS BENCH: Support designed to perform different exercises and thus work different muscle groups. Extendable structure from 73cm to 113cm in 9 preset positions. Depth: 55cm. Height: Extendable from 83cm to 142cm in 11 preset positions. It has two disc grips and double bar support area. The legs have non-slip rubber terminations for greater safety. *Material: Metal. Measures: Highest: 113x142x55cm. Use: Individual. Sport: Fitness.*

[FR] SUPPORT POUR BANC PRESS/SQUAT: Support conçu pour effectuer différents exercices et ainsi travailler différents groupes musculaires. Structure extensible de 73cm à 113cm en 9 positions prédéfinies. Profondeur: 55cm. En haut : Extensible de 83cm à 142cm en 11 positions prédéfinies. Il dispose de deux poignées à disque et d'une zone de support à double barre. Les pieds ont des finitions en caoutchouc antidérapantes pour plus de sécurité. *Material: Métallique. Measures: Maximum: 113x142x55cm. Use: Individual. Sport: Fitness.*

CARACTERÍSTICAS TÉCNICAS	
Material	Metálico
Medidas	Máxima: 113x142x55cm
Uso	Individual
Deporte	Fitness



## BANCO REGULABLE

Ref. 0509281

Banco regulable perfecto para el entrenamiento muscular. Cuenta con un diseño estable y fácil de utilizar. Permite el trabajo de diferentes grupos musculares. Se puede plegar para transportarlo y almacenarlo cómodamente. Dimensión total: 120cm. Base: 33x6cm. Respaldo: 76x28cm. Regulable en 6 alturas. Asiento: 36x33cm. Regulable en 4 posiciones. Cuenta con sujeción de pies fabricado en foam.

[ENG] REGULABLE BENCH: Adjustable bench perfect for muscle training. It has a stable and easy-to-use design. It allows the work of different muscle groups. It can be folded for convenient transport and storage. Total dimension: 120cm. Base: 33x6cm. Backrest: 76x28cm. Adjustable in 6 heights. Seat: 36x33cm. Adjustable in 4 positions. It has foot support made of foam. *Material: Metal. Measures: 120cm. Use: Individual. Sport: Fitness.*

[FR] BANC RÉGLABLE: Banc réglable parfait pour l'entraînement musculaire. Il a un design stable et facile à utiliser. Il permet le travail de différents groupes musculaires. Il peut être plié pour un transport et un stockage pratiques. Dimension totale: 120cm, Base: 33x6cm, Dossier: 76x28cm. Réglable à 6 tailles. Siège: 36x33cm. Réglable à 4 position. Il dispose de fixation de pied en foam. *Material: Métallique. Measures: 120cm. Use: Individual. Sport: Fitness.*

CARACTERÍSTICAS TÉCNICAS	
Material	Metálico
Medidas	120cm
Uso	Individual
Deporte	Fitness







**TODOPARA EL DEPORTISTA**

ALL FOR THE ATHLETE - TOUT POUR LE SPORTIF

## BOLSA MODELO EQUIPO

Ref. 47021

Bolsa deportiva con zapatillero para el transporte de tu ropa y calzado de entrenamiento de forma ordenada. Cuenta con tres compartimentos, el principal, uno frontal más pequeño y el zapatillero en la parte inferior. Diseñado con dos asas cortas y una asa bandolera ajustable. Totalmente neutro. Posibilidad de personalización con los logos o diseños de tu equipo. Medidas zapatillero: 48x12x26cm.

[ENG] BAG TEAM MODEL: Sports bag with slipper for the transport of your clothes and training shoes in an orderly manner. It has three compartments, the main one, a smaller front one and the shoe rack at the bottom. Designed with two short handles and an adjustable shoulder strap. Totally neutral. Possibility of customization with the logos or designs of your team. Shoerack size: 48x12x26cm. Material: 100% Polyester. Measures: 48x31x26cm. Use: Individual. Sport: Multisport.

[FR] SAC EQUIPO: Sac de sport avec compartiment à chaussures pour transporter vos vêtements d'entraînement et vos chaussures de manière ordonnée. Il comporte trois compartiments, le compartiment principal, un compartiment frontal plus petit et le compartiment à chaussures au fond. Conçu avec deux poignées courtes et une bandoulière réglable. Totalement neutre. Possibilité de personnalisation avec les logos ou les designs de votre équipe. Taille du compartiment à chaussures: 48x12x26cm. Matière: 100% Polyester. Mesures: 48x31x26cm. Usage: Individuel. Sport: Multisport.



### CÓDIGO DE COLORES



### CARACTERÍSTICAS TÉCNICAS

Material	100% Poliéster
Medidas	48x31x26cm
Uso	Individual
Deporte	Multideporte

## MOCHILA MODELO EQUIPO

Ref. 47020

Mochila diseñada para llevar tus enseres personales en tus partidos o entrenamientos. Cuenta con compartimento zapatillero así como uno principal para el resto de cosas. Asas acolchadas para un mayor confort en el transporte.

[ENG] BACKPACK TEAM MODEL: Backpack designed to carry your personal belongings in your matches or training. It has a shoe compartment as well as a main one for the rest of things. Padded handles for greater comfort in transport. Material: 100% Polyester. Measures: 34x24x43cm. Use: Individual. Sport: Multisport.

[FR] SAC À DOS EQUIPO: Sac à dos conçu pour transporter vos affaires personnelles lors de vos matchs ou entraînements. Il dispose d'un compartiment à chaussures ainsi que d'un compartiment principal pour le reste de vos affaires. Poignées rembourrées pour un plus grand confort lors du transport. Matière: 100% Polyester. Mesures: 34x24x43cm. Usage: Individuel. Sport: Multisport.

### CÓDIGO DE COLORES



### CARACTERÍSTICAS TÉCNICAS

Material	100% Poliéster
Medidas	34x24x43cm
Uso	Individual
Deporte	Multideporte



## BOTIQUÍN SOFTEE

Ref. 24414

Botiquín con diferentes compartimentos que facilitan el almacenaje de productos. No incluye material de primeros auxilios. Capacidad: 30,7 litros.

[ENG] MEDICINE CHEST SOFTEE: First aid kit with different compartments that facilitate the storage of products. Does not include first aid material. Capacity: 30,7 liters. Material: Polyester. Measures: 25x41x30cm. Use: Collective. Sport: Multisport.

[FR] TROUSSE DE PREMIERS SECOURS SOFTEE: Trousse de premiers secours avec différents compartiments pour faciliter le rangement des produits. Matériel non inclus. Capacité: 30,7 litres. Matière: Polyester. Mesures: 25x41x30cm. Usage: Individuel. Sport: Multisport.

### CÓDIGO DE COLORES



### CARACTERÍSTICAS TÉCNICAS

Material	Poliéster
Medidas	25x41x30cm
Uso	Colectivo
Deporte	Multideporte



## LOTE 10 CREMAS ANTI ROZADURAS

Ref. 0710000P

Concebida para los deportistas que desean proteger su piel de las irritaciones, los calentamientos y las ampollas en las zonas sensibles al roce (pies, entrepierna, axilas, pezones...) y en las zonas de apoyo. **Se vende en lote de 10 unidades.**

[ENG] ANTI-CHAFING CREAM: Designed for athletes who want to protect their skin from irritation, warm-ups and blisters in areas sensitive to rubbing (feet, crotch, armpits...) and in support areas. Sold in 10 units pack. Material: See packaging. Measures: 75ml. Use: Individual. Sport: Multisport.

[FR] CRÈME ANTI FROTTEMENT: Conçu pour le sportif qui souhaite protéger sa peau des irritations, de la surchauffe et des ampoules dans les zones sensibles aux frottements (pieds, entre-jambe, aisselles, mamelons, etc.) et les zones de soutien. Se vend en set de 10 unités. Matière: Demande d'emballage. Mesures: 75ml. Usage: Individuel. Sport: Multisport.

### CARACTERÍSTICAS TÉCNICAS

Material	Consulta envase
Medidas	75ml
Uso	Individual
Deporte	Multideporte





## CALCETÍN ROX R-RUNNING STEP MEDIA CAÑA

Ref. 38400

Calcetín técnico que ofrece una comodidad extraordinaria para todos los deportistas que lo utilizan.

Cuenta con elastano de forma que se adapta perfectamente a cualquier usuario.

Tallas: 35-38, 39-42, 43-46.

[ENG] HALF SOCKS ROX R-RUNNING STEP: Technical sock that offers extraordinary comfort for all athletes who use it. It has elastane so that it adapts perfectly to any user. Sizes: 35-38, 39-42, 43-46. Material: 100% Nylon/9% Polyester/1% Elastane. Measures: According to size. Use: Individual. Sport: Multisport.

[FR] CHAUSSETTE ROX R-RUNNING STEP MI-HAUTE: Chaussette technique qui offre un confort extraordinaire à tous les sportifs qui l'utilisent. Elle est dotée d'élasthanne afin de s'adapter parfaitement à chaque utilisateur. Tailles: 35-38, 39-42, 43-46. Matière: 90% Nylon/9% Polyester/1% Elastane. Mesures: En fonction de la taille. Usage: Individuel. Sport: Multisport.



CARACTERÍSTICAS TÉCNICAS	
Material	90% Nylon/9% Poliéster/1% Elastano
Medidas	Según tallaje
Uso	Individual
Deporte	Multideporte

## CALCETÍN ROX-MEDIA CAÑA OSTRO

Ref. 38404

Calcetines fabricados en tejido suave y cómodo. Se adaptan perfectamente al pie de cada usuario. Cuenta con puntera con costura plana. Diseñados en media caña. Color único: Blanco. Tallas: 35-38, 39-42, 43-46.

[ENG] HALF SOCKS ROX OSTRO: Socks made of soft and comfortable fabric. They adapt perfectly to the foot of each user. It has a toe cap with flat stitching. Designed in half cane. Colour: White. Sizes: 35-38, 39-42, 43-46. Material: 70% Polyester/28% Cotton/2% Elastane. Measures: According to size. Use: Individual. Sport: Multisport.

[FR] CHAUSSETTE ROX OSTRO MI HAUTE: Chaussettes en tissu doux et confortable. Elles s'adaptent parfaitement au pied de chaque utilisateur. Coutures plates sur les pointes. Mi- haute. Couleur: Blanc. Tailles: 35-38, 39-42, 43-46. Matière: 70% Polyester/28% Coton/2% Elastane. Mesures: En fonction de la taille. Usage: Individuel. Sport: Multisport.



CARACTERÍSTICAS TÉCNICAS	
Material	70%Poliéster/28%Algodón/2%Elastano
Medidas	Según tallaje
Uso	Individual
Deporte	Multideporte



## PACK 6 PARES CALCETINES ROX R-SIROCO

Ref. 38403

Calcetines tobilleros fabricados en tejido suave y cómodo. Se adaptan perfectamente al movimiento de cada usuario. El rizo interior aporta una excelente comodidad. Tallas: 35-38, 39-42, 43-46.

[ENG] PACK OF 6 SOCKS ROX R-SIROCO: Ankle socks made of soft and comfortable fabric. They adapt perfectly to the movement of each user. The inner curl provides excellent comfort. Sizes: 35-38, 39-42, 43-46. Material: 95%Polyester/5%Spandex. Measures: According to size. Use: Individual. Sport: Multisport.

[FR] PACK 6 PAIRES CHAUSSETTES ROX R-SIROCO: Chaussettes cheville en tissu doux et confortable. Elles s'adaptent parfaitement aux mouvements de chaque utilisateur. L'éponge intérieure offre un excellent confort. Tailles: 35-38, 39-42, 43-46. Matière: 95% Polyester/5% Spandex. Mesures: En fonction de la taille. Usage: Individuel. Sport: Multisport.

CARACTERÍSTICAS TÉCNICAS	
Material	95%Poliéster/5%Spandex
Medidas	Según tallaje
Uso	Individual
Deporte	Multideporte



## PACK 2 PARES CALCETINES ROX R-ORIGINAL

Ref. A000346

Calcetines fabricados en tejido suave y cómodo. Se adaptan perfectamente al pie de cada usuario. Cuenta con puntera con costura plana. Diseñados en caña alta. Tallas: 35-39, 40-42, 43-46.

[ENG] PACK 2 PAIRS OF ROX R-ORIGINAL SOCKS: Socks made of soft and comfortable fabric. They adapt perfectly to the foot of each user. It has a toe cap with flat stitching. Designed with high leg. Sizes: 35-39, 40-42, 43-46. Material: 95% Polyester/5% Spandex. Measures: According to size. Use: Individual. Sport: Multisport.

[FR] LOT DE 2 PAIRES DE CHAUSSETTES ROX R-ORIGINAL: Chaussettes en tissu doux et confortable. Elles s'adaptent parfaitement au pied de chaque utilisateur. Elles sont dotées d'un embout avec des coutures plates. Conçues avec une jambe haute. Tailles: 35-39, 40-42, 43-46. Matière: 95% Polyester/5% Spandex. Mesures: En fonction de la taille. Usage: Individuel. Sport: Football.

CARACTERÍSTICAS TÉCNICAS	
Material	70%Poliéster/28%Algodón/2%Elastano
Medidas	Según tallaje
Uso	Individual
Deporte	Multideporte



## PAR DE MEDIAS FÚTBOL SOFTEE SIN PIE

Ref. A000225

Cuentan con un diseño elástico que se ajusta fácilmente sobre las espinilleras. Indicadas para combinar con el calcetín de juego o entrenamiento que demande el jugador. De fácil colocación.

**Tallas disponibles: S, M, L.**

[ENG] PAIR OF SOFTEE FOOTBALL SOCKS WITHOUT FOOT: They feature an elasticated design that fits easily over the shin guards. Suitable to combine with the game or training sock that the player demands. Easy to put on. Available sizes: S, M, L. *Material: 95% Polyester/5% Elastane. Measures: According to size. Use: Individual. Sport: Soccer.*

[FR] PAIRE DE CHAUSSETTES DE FOOTBALL SOFTEE SANS PIED: Ils sont dotés d'une conception élastique qui s'adapte facilement aux protège-tibias. Elles peuvent être combinées avec la chaussette de jeu ou d'entraînement demandée par le joueur. Facile à enfiler. Tailles disponibles : S, M, L. *Matière: 95% Polyester/5% Elastane. Mesures: En fonction de la taille. Usage: Individuel. Sport: Football.*

CÓDIGO DE COLORES		CARACTERÍSTICAS TÉCNICAS	
		Material	95% Poliéster/5% Elastano
001	002	Medidas	Según tallaje
		Uso	Individual
		Deporte	Fútbol



## PAR MEDIAS FÚTBOL SOFTEE

Ref. 76750

Medias diseñadas para jugar al fútbol. Cuentan con una zona de aireación en el empeine para ofrecer una mayor tanspirabilidad. Su composición en poliéster favorece a la evacuación del sudor. De fácil secado.

[ENG] PAIR OF FOOTBALL SOCKS SOFTEE: Socks designed to play football. They have an aeration zone on the instep to offer greater transpirability. Its polyester composition favors the evacuation of sweat. Easy to dry. *Material: 85% Polyester/15% Spandex. Measures: According to size. Use: Individual. Sport: Multisport.*

[FR] PAIRE DE CHAUSSETTES FOOTBALL SOFTEE: Chaussettes conçues pour la pratique du football. Elles disposent d'une zone de ventilation sur le dos du pied pour offrir une meilleure respiration. Sa composition en polyester favorise l'évacuation de la transpiration. Facile à sécher. *Matière: 85% Polyester/15% Spandex. Mesures: En fonction de la taille. Usage: Individuel. Sport: Football.*

CÓDIGO DE COLORES				CARACTERÍSTICAS TÉCNICAS	
				Material	85% Poliéster/15% Spandex
001	002	003	006	Medidas	Según tallaje
				Uso	Individual
009	012	019	022	Deporte	Fútbol



## CALCETÍN SOFTEE WORLD CHAMPION

Ref. A000338

Calcetín técnico diseñado para ofrecer al deportista una excelente comodidad. Se adapta perfectamente al pie.  
Tallas: 35-39, 40-42, 43-46.

[ENG] WORLD CHAMPION SOFTEE SOCK: Technical sock designed to offer the athlete excellent comfort. It adapts perfectly to the foot. Sizes: 35-39, 40-42, 43-46. Material: 90% Nylon/9% Polyester/1% Elastane. Measures: According to size. Use: Individual. Sport: Multisport.

[FR] CHAUSSETTE WORLD CHAMPION SOFTEE: Chaussette technique conçue pour offrir au sportif un excellent confort. Elle s'adapte parfaitement au pied. Tailles: 35-39, 40-42, 43-46. Matière: 90% Nylon/9% Polyester/1% Elastane. Mesures: En fonction de la taille. Usage: Individuel. Sport: Multisport.

CARACTERÍSTICAS TÉCNICAS	
Material	90%Nylon/9%Poliéster/1%Elastano
Medidas	Según tallaje
Uso	Individual
Deporte	Multideporte



## CALCETÍN SOFTEE WALK MEDIA CAÑA

Ref. 76704

Calcetín técnico diseñado para ofrecer al deportista una excelente comodidad. Se adapta perfectamente al pie.  
Tallas: 35-38, 39-42, 43-46.

[ENG] HALF SOCKS SOFTEE WALK: Technical sock designed to offer the athlete excellent comfort. It adapts perfectly to the foot. Sizes: 35-38, 39-42, 43-46. Material: 90% Nylon/9% Polyester/1% Elastane. Measures: According to size. Use: Individual. Sport: Multisport.

[FR] CHAUSSETTE SOFTEE WALK MI-HAUTE: Chaussette technique conçue pour offrir à tous les sportifs un excellent confort. Elle s'adapte parfaitement au pied. Tailles: 35-38, 39-42, 43-46. Matière: 90% Nylon/9% Polyester/1% Elastane. Mesures: En fonction de la taille. Usage: Individuel. Sport: Multisport.



CARACTERÍSTICAS TÉCNICAS	
Material	90%Nylon/9%Poliéster/1%Elastano
Medidas	Según tallaje
Uso	Individual
Deporte	Multideporte



## CALCETÍN SOFTEE MEDIA CAÑA PREMIUM

Ref. 76705

Calcetín técnico diseñado para ofrecer al deportista una excelente comodidad. Cuenta con elastano para un perfecto ajuste al pie.  
Tallas: 35-38, 39-42, 43-46.

[ENG] Technical sock designed to offer the athlete excellent comfort. It has elastane for a perfect fit to the foot. Sizes: 35-38, 39-42, 43-46. Material: 70% Polyester/28% Cotton/2% Elastane. Measures: According to size. Use: Individual. Sport: Multisport.

[FR] CHAUSSETTES SOFTEE PREMIUM: Chaussette technique conçue pour offrir à tous les sportifs un excellent confort. Elle est dotée d'élasthane pour un ajustement parfait au pied. Tailles: 35-38, 39-42, 43-46. Matière: 70% Polyester/28% Coton/2% Elastane. Mesures: En fonction de la taille. Usage: Individuel. Sport: Multisport.



CARACTERÍSTICAS TÉCNICAS	
Material	70%Poliéster/28%Algodón/2%Elastano
Medidas	Según tallaje
Uso	Individual
Deporte	Multideporte



## PACK 3 CALCETINES SOFTEE RACE

Ref. A000342 (Caña alta) - A000343 (Caña baja) - A000344 (Caña media) - A000345 (Tobilleros)

Calcetín técnico fabricado en material de alta calidad. Diferentes diseños: tobilleros, caña baja, caña media y caña alta en función de las necesidades del usuario. Cuenta con elastano para un perfecto ajuste al pie. Tallas: 35-39, 40-42, 43-46.

[ENG] PACK 3 PAIRS OF SOFTEE RACE SOCKS: Technical sock made of high quality material. Different designs: ankle, low rise, mid rise and high rise depending on the user's needs. It has elastane for a perfect fit to the foot. Sizes: 35-39, 40-42, 43-46. Material: 95% Polyester/5% Elastane. Measures: According to size. Use: Individual. Sport: Multisport.

[FR] LOT DE 3 PAIRES DE CHAUSSETTES SOFTEE RACE: Chaussette technique fabriquée dans un matériau de haute qualité. Différents modèles: cheville, taille basse, taille moyenne et taille haute, en fonction des besoins de l'utilisateur. Elle contient de l'élasthane pour un ajustement parfait au pied. Tailles: 35-39, 40-42, 43-46. Matière: 95% Polyester/5% Elastane. Mesures: En fonction de la taille. Usage: Individuel. Sport: Multisport.

CARACTERÍSTICAS TÉCNICAS	
Material	95%Poliéster/5%Elastano
Medidas	Según tallaje
Uso	Individual
Deporte	Multideporte



## CALCETÍN SOFTEE CLASSIC

Ref. A000333

Calcetines fabricados en tejido suave y cómodo. Se adaptan perfectamente al pie de cada usuario. Cuenta con puntera con costura plana. Diseñados en caña alta. Tallas: 35-39, 40-42, 43-46.

[ENG] CLASSIC SOFTEE SOCK: Socks made of soft and comfortable fabric. They adapt perfectly to the foot of each user. It has a toe cap with flat stitching. Designed with high knee. Sizes: 35-39, 40-42, 43-46. Material: 70% Polyester/28% Cotton/2% Elastane. Measures: According to size. Use: Individual. Sport: Multisport.

[FR] CHAUSSETTE CLASSIC SOFTEE: Chaussettes en tissu doux et confortable. Elles s'adaptent parfaitement au pied de chaque utilisateur. Elles sont dotées d'un embout avec des coutures plates. Conçues avec une jambe haute. Tailles: 35-39, 40-42, 43-46. Matière: 70% Polyester/28% Coton/2% Elastane. Mesures: En fonction de la taille. Usage: Individuel. Sport: Multisport.

### CÓDIGO DE COLORES



CARACTERÍSTICAS TÉCNICAS	
Material	70%Poliéster/28%Algodón/2%Elastano
Medidas	Según tallaje
Uso	Individual
Deporte	Multideporte



## CALCETÍN SOFTEE GRIP

Ref. A000335

Calcetines fabricados en tejido suave y cómodo. Se adaptan perfectamente al pie de cada usuario. Cuenta con puntera con costura plana. Diseñados en caña alta. Cuenta con detalles de goma en la planta el pie para evitar los deslizamientos del pie. Tallas: 35-39, 40-42, 43-46.

[ENG] GRIP SOFTEE SOCK: Socks made of soft and comfortable fabric. They adapt perfectly to the foot of each user. It has a toe cap with flat stitching. Designed with a high leg. Rubber details on the sole of the foot to prevent the foot from slipping. Sizes: 35-39, 40-42, 43-46. Material: 70% Polyester/28% Cotton/2% Elastane. Measures: According to size. Use: Individual. Sport: Multisport.

[FR] CHAUSSETTE GRIP SOCK: Chaussettes en tissu doux et confortable. Elles s'adaptent parfaitement au pied de chaque utilisateur. Elles sont dotées d'un embout avec des coutures plates. Conçues avec une jambe haute. Détails en caoutchouc sur la plante du pied pour éviter que le pied ne glisse. Tailles: 35-39, 40-42, 43-46. Matière: 70% Polyester/28% Coton/2% Elastane. Mesures: En fonction de la taille. Usage: Individuel. Sport: Multisport.

CARACTERÍSTICAS TÉCNICAS	
Material	70%Poliéster/28%Algodón/2%Elastano
Medidas	Según tallaje
Uso	Individual
Deporte	Multideporte



## CALCETÍN SOFTEE ORIGINAL

Ref. A000334

Calcetines fabricados en tejido suave y cómodo. Se adaptan perfectamente al pie de cada usuario. Cuenta con puntera con costura plana. Diseñados en caña alta. Tallas: 35-39, 40-42, 43-46.

[ENG] ORIGINAL SOFTEE SOCK: Socks made of soft and comfortable fabric. They adapt perfectly to the foot of each user. It has a toe cap with flat stitching. Designed with high leg. Sizes: 35-39, 40-42, 43-46. Material: 70% Polyester/28% Cotton/2% Elastane. Measures: According to size. Use: Individual. Sport: Multisport.

[FR] CHAUSSETTE ORIGINAL SOFTEE: Chaussettes en tissu doux et confortable. Elles s'adaptent parfaitement au pied de chaque utilisateur. Elles sont dotées d'un embout avec des coutures plates. Conçues avec une jambe haute. Tailles: 35-39, 40-42, 43-46. Matière: 70% Polyester/28% Coton/2% Elastane. Mesures: En fonction de la taille. Usage: Individuel. Sport: Multisport.

CARACTERÍSTICAS TÉCNICAS	
Material	70%Poliéster/28%Algodón/2%Elastano
Medidas	Según tallaje
Uso	Individual
Deporte	Multideporte



## CALCETÍN SOFTEE POSITIVE

Ref. A000336

Calcetines fabricados en tejido suave y cómodo. Se adaptan perfectamente al pie de cada usuario. Cuenta con puntera con costura plana. Diseñados en caña alta. Cuenta con detalles de goma en la planta el pie para evitar los deslizamientos del pie. Tallas: 35-39, 40-42, 43-46.

[ENG] POSITIVE SOFTEE SOCK: Socks made of soft and comfortable fabric. They adapt perfectly to the foot of each user. It has a toe cap with flat stitching. Designed with a high leg. Rubber details on the sole of the foot to prevent the foot from slipping. Sizes: 35-39, 40-42, 43-46. Material: 70% Polyester/28% Cotton/2% Elastane. Measures: According to size. Use: Individual. Sport: Multisport.

[FR] CHAUSSETTE POSITIVE SOCK: Chaussettes en tissu doux et confortable. Elles s'adaptent parfaitement au pied de chaque utilisateur. Elles sont dotées d'un embout avec des coutures plates. Conçues avec une jambe haute. Détails en caoutchouc sur la plante du pied pour éviter que le pied ne glisse. Tailles: 35-39, 40-42, 43-46. Matière: 70% Polyester/28% Coton/2% Elastane. Mesures: En fonction de la taille. Usage: Individuel. Sport: Multisport.

CARACTERÍSTICAS TÉCNICAS	
Material	70%Poliéster/28%Algodón/2%Elastano
Medidas	Según tallaje
Uso	Individual
Deporte	Multideporte

### CÓDIGO DE COLORES





## BODY MILK SPICH

Ref. 0710021

Mantén tu piel cuidada con la leche corporal SPICH. Después del ejercicio la piel sufre, pierde hidratación y se reseca por lo que es importante cuidarla bien tras cada entrenamiento. Esta loción re- fuerza, protege y aporta a tu piel una suavidad duradera. Cuenta con un agradable aroma a frutos rojos.

[ENG] BODY MILK SPICH: Keep your skin cared with Spich body milk. After doing exercise your skin suffer lost hydration and it gets dry, so it is very important take a good care after each training. This lotion reinforces, protect and add to your skin long-lasting smoothness. It has a pleasant aroma of red fruits. *Material: See technical data sheet. Measures: 220ml. Use: Individual. Sport: Multisport.*

[FR] BODY MILK: Prenez soin de votre peau avec le lait corporel Spich. Après l'exercice, la peau souffre, perd son hydratation et se dessèche, il est donc important d'en prendre soin après chaque séance d'entraînement. Cette lotion renforce, protège et donne à votre peau une douceur durable. Doté avec un agréable parfum de fruits rouges. *Matière: Voir la fiche technique. Mesures: 220ml. Usage: Individuel. Sport: Multisport.*

CARACTERÍSTICAS TÉCNICAS	
Material	Consultar ficha técnica
Medidas	220ml
Uso	Individual
Deporte	Multideporte



## GEL-CHAMPÚ SPICH

Ref. 0710020

Este producto 2 en 1 te aportará un excelente frescor después de cada entrenamiento. Esta combinación de gel y champú en el mismo producto te ahorrará tiempo en la ducha y espacio en la bolsa de gimnasio. Su aroma revitalizante te dejará fresco y listo para seguir con tu vida diaria. Diseñado para recargar tu energía.

[ENG] GEL-SHAMPOO SPICH: This product 2 in 1 provides you an excellent fresh after your training. This combination of gel and shampoo in the same product saves you time in the shower and space in your sport bag. Its revitalising aroma will leave you fresh and ready to get on with your daily life. Designed to recharge your energy. *Material: See technical data sheet. Measures: 220ml. Use: Individual. Sport: Multisport.*

[FR] SHAMPOING-GEL SPICH: Ce produit 2 en 1 vous procurera une excellente fraîcheur après chaque séance d'entraînement. Cette combinaison de gel et de shampoing vous fera gagner du temps sous la douche et de la place dans votre sac de sport. Son parfum revitalisant vous laissera frais et dispos à reprendre le cours de votre vie quotidienne. Conçu pour recharger votre énergie. *Matière: Voir la fiche technique. Mesures: 220ml. Usage: Individuel. Sport: Multisport.*

CARACTERÍSTICAS TÉCNICAS	
Material	Consultar ficha técnica
Medidas	220ml
Uso	Individual
Deporte	Multideporte



## AFTER SUN SPICH

Ref. 0710022

Ideal para reparar y ayudar a refrescar e hidratar la piel tras tu entrenamiento bajo el sol. Esta fórmula ligera y de rápida absorción dejará tu piel con una textura extra suave y proporcionará un extra de cuidado a la misma tras la exposición solar continuada.

[ENG] AFTER SUN SPICH: Ideal to repair and help to refresh and hydrate your skin after each training under the sun. This light formula and with faster absorption leave your skin with an extra smoothness and will add an extra care to it after the continuous solar exposure. *Material: See technical data sheet. Measures: 200ml. Use: Individual. Sport: Multisport.*

[FR] AFTER SUN SPICH: Idéal pour réparer, rafraîchir et hydrater la peau après votre séance d'entraînement au soleil. Cette formule légère à absorption rapide laissera votre peau douce et vous fournira une protection supplémentaire après une exposition continue au soleil. *Matière: Voir la fiche technique. Mesures: 200ml. Usage: Individuel. Sport: Multisport.*

CARACTERÍSTICAS TÉCNICAS	
Material	Consultar ficha técnica
Medidas	220ml
Uso	Individual
Deporte	Multideporte



## EXPOSITOR SPICH

Ref. 0710023

Expositor diseñado para dejar en tu punto de venta con la combinación de productos Spich que quieras. Dispone de 12 huecos.

[ENG] SPICH EXHIBITOR: Display designed to leave at your point of sale with the combination of Spich products you want. It has 12 holes. *Material: Card-board. Measures: 29x20x35cm. Use: Individual. Sport: Multisport.*

[FR] PRÉSENTOIR SPICH: Présentoir conçu pour être laissé sur votre point de vente avec la combinaison de produits Spich de votre choix. Il dispose de 12 emplacements. *Matière: Carton. Mesures: 29x20x35cm. Usage: Individuel. Sport: Multisport.*

CARACTERÍSTICAS TÉCNICAS	
Material	Cartón
Medidas	29x20x35cm
Uso	Individual
Deporte	Multideporte



# FISIO X TREME

GEL BALSAMICO

PRINCIPIOS ACTIVOS VEGETALES CON ACCIÓN CALMANTE

200 ML



ARNICA  
VEDICUM  
CALLENOLA  
MANNANOLA  
MANNANOLLA





## HOT PLUS FISIOXTREME

Ref. 0710003F

Crema balsámica que actúa contra el dolor muscular y articular. Es un antiinflamatorio tópico, indicado en adultos, para el alivio del dolor de los músculos y articulaciones en contusiones, torceduras, esguinces, golpes sin herida abierta, calambres musculares, torticolis, etc. Produce una sensación muy relajante y agradable de calor en el momento de la aplicación, facilitando así la realización del masaje. Estimula la circulación de la sangre, que oxigena los músculos doloridos o dañados y los regenera. Así, se pueden paliar las pequeñas contracturas que se dan tras un ejercicio intenso y al mismo tiempo prevenir posibles lesiones. Modo de empleo: Aplicar en la zona donde se suele sufrir dolores. La piel lo absorbe rápidamente aprovechando el 100% de sus beneficios (extracto de árnica, boswellia serrata, glucosamina y nicotinato de Metilo).

**[ENG]** HOT PLUS FISIOXTREME: Balsamic cream that acts against muscle and joint pain. It is a topical anti-inflammatory, indicated in adults, for the relief of pain of muscles and joints in bruises, sprains, blows without open wound, muscle cramps, torticollis, etc. It produces a very relaxing and pleasant sensation of heat at the time of application, thus facilitating the realization of the massage. It stimulates blood circulation, which oxygenates sore or damaged muscles and regenerates them. Thus, you can alleviate the small contractures that happen after intense exercise and at the same time prevent possible injuries. How to use: Apply in the area where you usually suffer pain. The skin absorbs it quickly taking advantage of 100% of its benefits (arnica extract, boswellia serrata, glucosamine and methyl nicotinate). *Material: See technical data sheet. Measures: 100ml. Use: Individual. Sport: Multisport.*

**[FR]** Crème balsamique qui agit contre les douleurs musculaires et articulaires. C'est un anti-inflammatoire topique, indiqué pour les adultes, pour le soulagement des douleurs musculaires et articulaires en cas de contusions, entorses, foulures, coups sans plaies ouvertes, crampes musculaires, torticolis, etc. Il produit une sensation de chaleur très relaxante et agréable au moment de l'application, facilitant ainsi la réalisation du massage. Il stimule la circulation sanguine, ce qui oxygène les muscles endoloris ou endommagés et les régénère. De cette façon, les petites contractures qui se produisent après un exercice intense peuvent être soulagées et, en même temps, d'éventuelles blessures peuvent être évitées. Mode d'emploi: Appliquez sur la zone où vous souffrez habituellement de la douleur. La peau l'absorbe rapidement, profitant de la totalité de ses bienfaits (extrait d'arnica, boswellia serrata, glucosamine et nicotine de méthyle). *Matière: Voir la fiche technique. Mesures: 100ml. Usage: Individuel. Sport: Multisport.*



CARACTERÍSTICAS TÉCNICAS	
Material	Consultar ficha técnica
Medidas	100ml
Uso	Individual
Deporte	Multideporte

## REDUCE FISIOXTREME ANTICELULITICO

Ref. 0710005F

Gel reductor reafirmante compuesto por ingredientes naturales y activos de eficacia contrastada que promueven el metabolismo lipídico (Carnitina, Guaraná, Cafeína, Limón, Soja y Ginseng). Reduce la acumulación de líquidos y toxinas, además de estimular la circulación sanguínea y fortalecer las paredes capilares. Muy eficaz para la zona del abdomen y de las caderas. Recomendada tanto para mujer como para hombre. Resultados en menos de 1 mes.

**[ENG]** REDUCE FISIOXTREME ANTI-CELLULITE: Firming reducing gel composed of natural and active ingredients of proven efficacy that promote lipid metabolism (Carnitine, Guarana, Caffeine, Lemon, Soy and Ginseng). It reduces the accumulation of fluids and toxins, in addition to stimulate blood circulation and strengthening the capillary walls. Very effective for the abdomen and hip area. Recommended for both women and men. Results in less than 1 month. *Material: Voir la fiche technique. Measures: 200ml. Use: Individual. Sport: Multisport.*

**[FR]** REDUCE FISIOXTREME ANTI-CELLULITE: Gel raffermissant composé d'ingrédients naturels et de principes reconnus pour leur capacité à stimuler le métabolisme lipidique (Carnitine, Guarana, Caféine, Citron, Soja et Ginseng). Il réduit l'accumulation de liquides et de toxines, tout en stimulant la circulation sanguine et en renforçant les parois capillaires. Très efficace pour l'abdomen et les hanches. Est recommandé pour les femmes et les hommes. Résultats en moins d'un mois. *Matière: See technical data sheet. Mesures: 200ml. Usage: Individuel. Sport: Multisport.*

CARACTERÍSTICAS TÉCNICAS	
Material	Consultar ficha técnica
Medidas	200ml
Uso	Individual
Deporte	Multideporte

## GEL BALSÁMICO FISIOXTREME TUBO

Ref. 0710001F

Perfecto para deportistas que sufren inflamaciones musculares o molestias en articulaciones, ya que proporciona un alivio sintomático del dolor. Está especialmente formulado para proporcionar alivio y descongestión en procesos musculoesqueléticos. Contiene una elevada proporción de extractos de plantas naturales conocidas por sus efectos beneficiosos en el alivio sintomático de la sobrecarga muscular y de las molestias comunes asociadas con el músculo, tendones y articulaciones (Árnica, Caléndula, Hypericum y Melaleuca). Su completa formula ayuda a los músculos y ligamentos a estar preparados en todas las fases del entrenamiento, provocando una sensación de frescor y acción calmante que alivia cualquier pequeña molestia al momento. También indicado para la realización de masajes relajantes y/o descontracturantes.

**[ENG]** BALSAMIC GEL FISIOXTREME TUBE: Perfect for athletes suffering from muscle inflammation or joint discomfort, as it provides symptomatic pain relief. It is specially formulated to provide relief and decongestion in musculoskeletal processes. It contains a high proportion of natural plant extracts known for their beneficial effects in the symptomatic relief of muscle overload and common discomfort associated with muscle, tendons and joints (Arnica, Calendula, Hypericum and Melaleuca). Its complete formula helps the muscles and ligaments to be prepared in all phases of training, causing a feeling of freshness and soothing action that relieves any small discomfort at the moment. Also indicated for the realization of relaxing and / or decontracting massages. *Material: See technical data sheet. Measures: 200ml. Use: Individual. Sport: Multisport.*

**[FR]** GEL CALMANT FISIOXTREME TUBE: Parfait pour les sportifs souffrant d'inflammation musculaire ou d'inconfort articulaire, car il procure un soulagement symptomatique de la douleur. Il est spécialement formulé pour soulager et décongestionner les processus musculo-squelettiques. Il contient une forte proportion d'extraits naturels de plantes connues pour leurs effets bénéfiques dans le soulagement symptomatique de la surcharge musculaire et des inconforts courants associés aux muscles, tendons et articulations (Arnica, Calendula, Hypericum et Melaleuca). Sa formule complète aide les muscles et les ligaments à être préparés dans toutes les phases de l'entraînement, en provoquant une sensation de fraîcheur et une action apaisante qui soulage instantanément toute petite gêne. Convient également aux massages relaxants et/ou décontractants. *Matière: Voir la fiche technique. Mesures: 200ml. Usage: Individuel. Sport: Multisport.*



CARACTERÍSTICAS TÉCNICAS	
Material	Consultar ficha técnica
Medidas	200ml
Uso	Individual
Deporte	Multideporte



## PORTABOTELLAS PLEGABLE

Ref. 24130

Portabotellas plegable con departamentos para 6 botellas de 1000ml. Medida plegado: 34,5x6x34,5cm.

Con asa para su transporte. **No incluye botellas.**

[ENG] FOLDABLE BOTTLE HOLDER: Folding bottle holder with departments for 6 bottles of 1000ml. Folded size: 34,5x6x34,5cm. With handle for transport. Does not include bottles. Material: PVC Reinforced. Measures: 34,5x24,5x35,5cm. Use: Collective. Sport: Multisport.

[FR] PORTE-BOUITEILLES PLIABLE: Porte-bouteille pliable avec compartiments pour 6 bouteilles de 1000ml. Mesures pliées: 34,5x6x34,5cm. Poignée pour le transport. Bouteilles non incluses. Matière: PVC. Mesures: 34,5x24,5x35,5cm. Usage: Collectif. Sport: Multisport.

### CÓDIGO DE COLORES



CARACTERÍSTICAS TÉCNICAS	
Material	PVC reforzado
Medidas	34,5x24,5x35,5cm
Uso	Colectivo
Deporte	Multideporte



## PORTABOTELLAS PLEGABLE DELUXE

Ref. 24142

Portabotellas plegable para 6 botellas de 1000ml. Con asa para su transporte. Medida plegado: 36,5x34cm. **No incluye botellas.**

[ENG] FOLDABLE BOTTLE HOLDER DELUXE: Folding bottle holder with departments for 6 bottles of 1000ml. With handle for transport. Folded measures: 36,5x34cm. Does not include bottles. Material: PVC Reinforced. Measures: 36,5x34x24cm. Use: Collective. Sport: Multisport.

[FR] PORTE-BOUITEILLES PLIABLE DELUXE: Porte-bouteille pliable avec compartiments pour 6 bouteilles de 1000ml. Poignée pour le transport. Taille pliée: 36,5x34cm. Bouteilles non incluses. Matière: PVC. Mesures: 36,5x34x24cm. Usage: Collectif. Sport: Multisport.

### CÓDIGO DE COLORES



CARACTERÍSTICAS TÉCNICAS	
Material	PVC reforzado
Medidas	36,5x34x24cm
Uso	Colectivo
Deporte	Multideporte



## PORTABOTELLAS PVC BASIC 6UDS

Ref. 24178

Portabotellas plegable con departamentos para 6 botellas de 750 ml. Medida plegado: 28x6x33cm. Con asa para su transporte. **No incluye botellas.**

[ENG] PVC BASIC BOTTLE HOLDER: Folding bottle holder for 6 bottles of 750ml. Folded size: 28x6x33cm With handle for transport. Does not include bottles. Material: PVC Reinforced. Measures: 28x18x33cm. Use: Collective. Sport: Multisport.

[FR] PORTE-BOUITEILLES PVC BASIC 6 UNITÉS: Porte-bouteille pliable avec compartiments pour 6 bouteilles de 750ml. Mesures pliées: 28x6x33cm. Poignée pour le transport. Bouteilles no incluses. Matière: PVC. Mesures: 28x18x33cm. Usage: Collectif. Sport: Multisport.

### CÓDIGO DE COLORES



CARACTERÍSTICAS TÉCNICAS	
Material	PVC reforzado
Medidas	28x18x33cm
Uso	Colectivo
Deporte	Multideporte



## PORTABOTELLAS PLEGABLE PARA 8 BOTELLAS

Ref. 24131

Portabotellas plegables con departamento para 8 botellas de 750 ml. Medida plegado: 35,5x35cm. Dotado de asa para su transporte. **No incluye botellas.**

[ENG] FOLDABLE BOTTLE HOLDER FOR 8 BOTTLES: Folding bottle holder with departments for 8 bottles of 750ml. Folded measures: 35,5x35cm. With handle for transport. Does not include bottles. Material: PVC Reinforced. Measures: 35,5x35x24cm. Use: Collective. Sport: Multisport.

[FR] PORTE-BOUITEILLES PLIABLE POUR 8 BOUTEILLES: Porte-bouteille pliable avec compartiments pour 8 bouteilles de 750ml. Taille pliée: 35,5x35cm. Poignée pour le transport. Bouteilles non incluses. Matière: PVC. Mesures: 35,5x35x24cm. Usage: Collectif. Sport: Multisport.

### CÓDIGO DE COLORES



CARACTERÍSTICAS TÉCNICAS	
Material	PVC reforzado
Medidas	35,5x35x24cm
Uso	Colectivo
Deporte	Multideporte





## PORTABOTELLAS PARA 12 BOTELLAS

Ref. 24135

Portabotellas para 12 botellas de 750 ml. Con asa superior para facilitar su transporte. **No incluye botellas.**

[ENG] BOTTLE HOLDER FOR 12 BOTTLES: Bottle holder for 12 bottles of 750ml. With handle for transport. Does not include bottles. Material: PVC Reinforced. Measures: 45x29x23,5cm. Use: Collective. Sport: Multisport.

[FR] PORTE-BOUITEILLES POUR 12 BOUTEILLES: Porte-bouteille pliable avec compartiments pour 12 bouteilles de 750ml. Poignée pour le transport. Bouteilles non incluses. Matière: PVC. Mesures: 45x29x23,5cm. Usage: Collectif. Sport: Multisport.



CARACTERÍSTICAS TÉCNICAS	
Material	PVC reforzado
Medidas	45x29x23,5cm
Uso	Colectivo
Deporte	Multideporte



## BOTELLA SOFTEE POWER 750ML

Ref. 24207

Botella fabricada en material flexible y diseñada con tapón roscado. Apta para uso de líquidos alimentarios fríos. No isotérmica. Capacidad: 750ml.

[ENG] SOFTEE POWER BOTTLE: Bottle made of flexible material and designed with screw cap. Suitable for use in cold food liquids. Non-isothermal. Capacity: 750ml. Material: PVC. Measures: Diameter: 7,5cm/ Height: 26,5cm. Use: Individual. Sport: Multisport.

[FR] BOUTEILLE SOFTEE POWER 750 ML: Bouteille fabriquée en matériau flexible et conçue avec un bouchon à vis. Peut être utilisée avec des liquides alimentaires froids. Non isotherme. Capacité: 750ml. Matière: PVC. Mesures: Diamètre: 7,5cm/ Hauteur: 26,5cm. Usage: Individuel. Sport: Multisport.

CARACTERÍSTICAS TÉCNICAS	
Material	PVC
Medidas	Diámetro: 7,5cm/Alto: 26,5cm
Uso	Individual
Deporte	Multideporte



## BOTELLA SOFTEE ENERGY 750ML

Ref. 24351

Botella fabricada en material flexible y ligero y diseñada con tapón dosificador. Apta para uso de líquidos alimentarios fríos. No isotérmica. Capacidad: 750ml.

[ENG] SOFTEE ENERGY BOTTLE: Bottle made of flexible and lightweight material and designed with dosing cap. Suitable for use in cold food liquids. Non-isothermal. Capacity: 750ml. Material: PVC. Measures: Diameter: 6,5cm/Height: 24,5cm. Use: Individual. Sport: Multisport.

[FR] BOUTEILLE SOFTEE ENERGY 750 ML: Bouteille fabriquée en matériau flexible et léger et conçue avec un bouchon sport. Peut être utilisée avec des liquides alimentaires froids. Non isotherme. Capacité: 750ml. Matière: PVC. Mesures: Diamètre: 6,5cm/Hauteur: 24,5cm. Usage: Individuel. Sport: Multisport.



CARACTERÍSTICAS TÉCNICAS	
Material	PVC
Medidas	Diámetro: 6,5cm/Alto: 24,5cm
Uso	Individual
Deporte	Multideporte



## BOTELLA TÉRMICA FRESHLY

Ref. 25520

Botella térmica con capacidad de 750ml. Idónea para tus jornadas deportivas. Multifuncional y fácil de agarrar. La tapa está a prueba de fuga.

[ENG] FRESHLY THERMAL BOTTLE: Thermal bottle with 750ml capacity. Ideal for your sports days. Multifunctional and easy to grip. The lid is perfectly leak-proof. Material: Stainless steel. Measures: Height: 27,5cm/Diameter: 7cm. Use: Individual. Sport: Multisport.

[FR] BOUTEILLE THERMIQUE FRESHLY: Bouteille thermique d'une capacité de 750 ml. Idéale pour vos journées sportives. Multifonctionnelle et facile à saisir. Le couvercle est parfaitement étanche. Matière: Acier inoxydable. Mesures: Hauteur: 27,5cm/Diamètre: 7cm. Usage: Individuel. Sport: Multisport.

### CARACTERÍSTICAS TÉCNICAS

Material	Acero Inox
Medidas	Alto: 27,5cm/Diámetro: 7cm
Uso	Individual
Deporte	Multideporte

### CÓDIGO DE COLORES



## BOTELLA TÉRMICA IONIC

Ref. 25522

Botella térmica con capacidad de 750ml. Idónea para tus jornadas deportivas. Multifuncional y fácil de agarrar. La tapa está a prueba de fuga. Doble pared.

[ENG] IONIC THERMAL BOTTLE: Thermal bottle with 750ml capacity. Ideal for your sports days. Multifunctional and easy to grip. The lid is leak-proof. Double wall. Material: Stainless steel. Measures: Height: 30cm/Diameter: 8cm. Use: Individual. Sport: Multisport.

[FR] BOUTEILLE THERMIQUE IONIC: Bouteille thermique d'une capacité de 750 ml. Idéale pour vos journées sportives. Multifonctionnelle et facile à tenir. Le couvercle est étanche. Double paroi. Matière: Acier inoxydable. Mesures: 30cm/Diamètre: 8cm. Usage: Individuel. Sport: Multisport.

### CARACTERÍSTICAS TÉCNICAS

Material	Acero INOX
Medidas	Alto: 30cm/Diámetro: 8cm
Uso	Individual
Deporte	Multideporte

### CÓDIGO DE COLORES





## BOTELLA SOFTEE GYM

Ref. 25506

Botella con tapa ergonómica y boquilla práctica plegable. Cuenta con asa para su transporte y pajita para beber. Pieza antideslizante en la zona media para un mejor agarre. Capacidad: 750ml.

[ENG] SOFTEE GYM BOTTLE: Bottle with ergonomic lid and practical folding nozzle. It has a handle for transport and a straw for drinking. Anti-slip zone in the measured area for better grip. Capacity: 750ml. Material: PVC. Measures: Diameter: 7,5cm/Height: 23,5cm. Use: Individual. Sport: Multisport.

[FR] BOUTEILLE SOFTEE GYM: Bouteille avec bouchon sport et ergonomique. Avec poignée pour un transport facile. Zone antidérapante dans la zone mesurée pour une meilleure prise en main. Capacité: 750ml. Matière: PVC. Mesures: Diamètre: 7,5cm/Hauteur: 23,5cm. Usage: Collectif. Sport: Multisport.

CARACTERÍSTICAS TÉCNICAS	
Material	PVC
Medidas	Diámetro: 7,5cm/Alto: 25,5cm
Uso	Individual
Deporte	Multideporte



## BOTELLA SOFTEE 1000ML CON PAJITA EXTRAÍBLE

Ref. 24137

Botella flexible con tapón roscado, para utilizar con pajita (4,5cm) mediante succión. No isotérmica. Capacidad: 1000 ml. Apta para uso de líquidos alimentarios fríos. Color único.

[ENG] SOFTEE BOTTLE WITH REMOVABLE STRAW: Flexible bottle with screw cap, for use with straw (4,5cm) by suction. Non-isothermal. Capacity: 1000 ml. Suitable for use in cold food liquids. Unique color. Material: PVC. Measures: Diameter: 9cm/Height: 20,5cm. Use: Individual. Sport: Multisport.

[FR] BOUTEILLE SOFTEE 1000ML AVEC PAILLE EXTRAÏBLE: Bouteille flexible avec bouchon à vis, à utiliser avec une paille (4,5cm) par succion. Non isotherme. Capacité: 1000 ml. Convient pour une utilisation avec des liquides alimentaires froids. Couleur unique. Matière: PVC. Mesures: Diamètre: 9cm/Hauteur: 20,5cm. Usage: Individuel. Sport: Multisport.

CARACTERÍSTICAS TÉCNICAS	
Material	PVC
Medidas	Diámetro: 9cm/Alto: 20,5cm
Uso	Individual
Deporte	Multideporte



## BOTELLA SOFTEE 1000ML

Ref. 24487

Botella flexible con tapón roscado y dosificador. No isotérmica. Apta para uso de líquidos alimentarios fríos. Capacidad: 1000ml.

[ENG] SOFTEE BOTTLE 1000ML: Flexible bottle with screw cap and dispenser. Non-isothermal. Suitable for use in cold food liquids. Capacity: 1000ml. Material: PVC. Measures: Diameter: 8cm/Height: 23cm. Use: Individual. Sport: Multisport.

[FR] BOUTEILLE SOFTEE 1000ML: Bouteille flexible avec bouchon sport à visse. Non isotherme. Capacité: 1000 ml. Convient pour une utilisation avec des liquides alimentaires froids. Capacité: 750ml. Matière: PVC. Mesures: Diamètre: 8cm/Hauteur: 23cm. Usage: Individuel. Sport: Multisport.

### CÓDIGO DE COLORES



CARACTERÍSTICAS TÉCNICAS	
Material	PVC
Medidas	Diámetro: 8cm/Alto: 23cm
Uso	Individual
Deporte	Multideporte



## BOTELLA CON AGARRE ERGONÓMICO SOFTEE

Ref. 24138

Botella con tapa de rosca y boquilla práctica. Diseñada con forma ergonómica y antideslizante para un mejor agarre. Capacidad: 750ml.

[ENG] SOFTEE BOTTLE WITH ERGONOMIC Bottle with screw cap and practical nozzle. Designed with ergonomic and non-slip shape for better grip. Capacity: 750ml. Material: PVC. Measures: Diameter: 7,5cm/Height: 27cm. Use: Individual. Sport: Multisport.

[FR] BOUTEILLE AVEC POIGNÉE ERGONOMIQUE SOFTEE: Bouteille avec bouchon sport à vis. Design ergonomique et antidérapant pour une meilleure prise en main. Capacité: 750ml. Matière: PVC. Mesures: Diamètre: 7,5cm/Hauteur: 27cm. Usage: Individuel. Sport: Multisport.

CARACTERÍSTICAS TÉCNICAS	
Material	PVC
Medidas	Diámetro: 7,5cm/Alto: 27cm
Uso	Individual
Deporte	Multideporte



## BOTELLA ENTRENAMIENTO SOFTEE HARD

Ref. 25502

Cuenta con tapón roscado y sistema batidor (con filtro interior). Capacidad: 750ml.

[ENG] TRAINING SOFTEE HARD BOTTLE: It has a screw cap and beater system (with internal filter). Capacity: 750ml. Material: PVC. Measures: Diameter: 8cm/Height: 21,5cm. Use: Individual. Sport: Multisport.

[FR] BOUTEILLE ENTRAÎNEMENT SOFTEE HARD: Muni d'un bouchon à vis et d'un système de fouet. Inclut un filtre. Capacité: 750ml. Matière: PVC. Mesures: Diamètre: 8cm/Hauteur: 21,5cm. Usage: Individuel. Sport: Multisport.

CARACTERÍSTICAS TÉCNICAS	
Material	PVC
Medidas	Diámetro: 8cm/Alto: 21,5cm
Uso	Individual
Deporte	Multideporte



## TOALLA MICROFIBRA SOFTEE

Ref. 24237

Toalla ligera y compacta para diferentes usos deportivos: natación, complemento de gimnasio... Fácil de guardar y transportar. Es de fácil secado por lo que te permite reutilizarla en seguida. **Disponible en diferentes medidas según tus necesidades.**

[ENG] SOFTEE MICROFIBER TOWEL: Lightweight and compact towel for different sports: swimming, gym complement... Easy to store and transport. It's easy to dry so you can reuse it immediately. Available in different sizes according to your needs. *Material: 100% Microfibre. Measures: According to size. Use: Individual. Sport: Multisport.*

[FR] SERVIETTE MICROFIBRE SOFTEE: Serviette légère et compacte pour différentes utilisations sportives : natation, appareils de fitness... Facile à ranger et à transporter. Sèche facilement, vous pouvez la réutiliser immédiatement. Disponible en différentes tailles selon vos besoins. *Matière: 100% Microfibre. Mesures: Selon la taille. Usage: Individuel. Sport: Multisport.*

CARACTERÍSTICAS TÉCNICAS	
Material	100% Microfibra
Medidas	Según tamaño
Uso	Individual
Deporte	Multideporte



35x75cm



70x140cm

**Ambos modelos cuentan con packaging para su guardado**



## TOALLA SOFTEE SWEET

Ref. 24381

Toalla para todo uso deportivo absorbente y suave fabricada en microfibra de alto gramaje. Idónea para complementar tu neceser en las jornadas de piscina. **Disponible en diferentes medidas.**

[ENG] SOFTEE SWEET TOWEL: Towel for all sports, absorbent and soft, made of high grammage microfibre. Ideal to complement your toiletry bag on pool days. Available in different sizes. *Material: 80% Polyester/20% Polyamide. Measures: According to size. Use: Individual. Sport: Multisport.*

[FR] SERVIETTE SOFTEE SWEET Serviette pour tous les sports, absorbante et douce, fabriquée en microfibre à haut grammage. Idéale pour compléter votre trousse de toilette lors de vos journées à la piscine. Disponible en différentes tailles. *Matière: 80% Polyester/20% Polyamide. Mesures: Selon la taille. Usage: Individuel. Sport: Multisport.*

CARACTERÍSTICAS TÉCNICAS	
Material	80% Poliéster/20% Poliamida
Medidas	Según tamaño
Uso	Individual
Deporte	Multideporte



35x75cm



70x140cm



100x150cm



# PROTECCIONES DEPORTIVAS

SPORTS PROTECTION - PROTECTION SPORTIVES

## CINTA SUJECCIÓN RÓTULA SOFTEE

Ref. 0004504

Ayuda a evitar el desplazamiento de la rótula. Talla única. Ajustable con sistema de velcro.

[ENG] KNEEPAT FASTENER TAPE SOFTEE: Helps prevent displacement of the kneecap. One size. Adjustable with velcro system. Material: Neoprene 3mm. Measures: 25x16x1cm. Use: Collective. Sport: Multisport.

[FR] SANGLE DE MAINTIEN DE ROTULE SOFTEE: Aide à prévenir le déplacement de la rotule. Taille unique. Réglable avec système de velcro. Matière: Néoprène de 3mm. Mesures: 25x16x1cm. Usage: Collectif. Sport: Multisport.

CARACTERÍSTICAS TÉCNICAS	
Material	Neopreno de 3mm
Medidas	25x16x1cm
Uso	Colectivo
Deporte	Multideporte



## CODERA NEOPRENO SOFTEE

Ref. 0004553

Ejerce una excelente compresión uniforme alrededor del codo. Talla única. Elástica para ajustar al brazo del usuario.

[ENG] NEOPRENE ELBOW BRACE SOFTEE: It exerts excellent uniform compression around the elbow. One size. Elastic to fit the user's arm. Material: Neoprene 3mm. Measures: Cental diameter: 15cm. Use: Collective. Sport: Multisport.

[FR] COUDIÈRE EN NÉOPRÈNE SOFTEE: Apporte une excellente compression uniforme autour du coude. Taille unique. Élastique pour s'adapter au bras de l'utilisateur. Matière: Néoprène de 3mm. Mesures: Diamètre central. Usage: Collectif. Sport: Multisport.

CARACTERÍSTICAS TÉCNICAS	
Material	Neopreno de 3mm
Medidas	Diámetro central: 15cm
Uso	Colectivo
Deporte	Multideporte



## MUÑEQUERA NEOPRENO SOFTEE

Ref. 0004552

Ideal para actividades en las que hay que soportar peso, evitando así el riesgo de futuras lesiones. Talla única. Elástica con sistema de velcro. Medida de la zona de ajuste: 28cm.

[ENG] NEOPRENE WRISTBAND SOFTEE: Ideal for weight-bearing activities, thus avoiding the risk of future injury. One size. Elastic with velcro system. Measurement of the adjustment area: 28cm. Material: Neoprene 3mm. Measures: 26,5x9cm. Use: Collective. Sport: Multisport.

[FR] POIGNET NÉOPRÈNE SOFTEE: Idéal pour les activités de charge de poids, évitant le risque de blessures futures. Taille unique. Élastique avec système de velcro. Mesure de la zone de réglage: 28cm. Matière: Néoprène de 3mm. Mesures: 26,5x9cm. Usage: Collectif. Sport: Multisport.

CARACTERÍSTICAS TÉCNICAS	
Material	Neopreno de 3mm
Medidas	26,5x9cm
Uso	Colectivo
Deporte	Multideporte



## CINTA DE SUJECCIÓN CODO SOFTEE

Ref. 0004505

Ayuda a aliviar el dolor de los músculos del brazo y del antebrazo. Talla única. Ajustable con sistema de velcro.

[ENG] ELBOW FASTENET TAPE SOFTEE: It helps relieve pain in the arm and forearm. One size. Adjustable with velcro system. Material: Neoprene 3mm. Measures: 14x5x2,5cm. Use: Collective. Sport: Multisport.

[FR] SANGLE DE MAINTIEN DE COUDE SOFTEE: Aide à soulager les douleurs musculaires du bras et du avant-bras. Taille unique. Réglable avec un système de velcro. Matière: Néoprène de 3mm. Mesures: 14x5x2,5cm. Usage: Collectif. Sport: Multisport.

CARACTERÍSTICAS TÉCNICAS	
Material	Neopreno de 3mm
Medidas	14x5x2,5cm
Uso	Colectivo
Deporte	Multideporte



## RODILLERA NEOPRENO SOFTEE

Ref. 0004554

Excelente para aliviar la tensión de rodilla durante el ejercicio intenso o ante dolores crónicos de rodilla. Talla única. Elástica para ajustarse a la rodilla del usuario.

[ENG] NEOPRENE KNEEPAD SOFTEE: Excellent for relieving knee tension during intense exercise or chronic knee pain. One size. Elastic to fit the user's knee. Material: Neoprene 3mm. Measures: 17,5x6,5x3cm. Use: Collective. Sport: Multisport.

[FR] GENOUILLÈRE EN NÉOPRÈNE SOFTEE: Excellent pour soulager les tensions dans les genoux lors d'exercices intenses ou de douleur chronique. Taille unique. Élastique pour s'adapter au genou de l'utilisateur. Matière: Néoprène de 3mm. Mesures: 17,5x6,5x3cm. Usage: Collectif. Sport: Multisport.

CARACTERÍSTICAS TÉCNICAS	
Material	Neopreno de 3mm
Medidas	17,5x6,5x3cm
Uso	Colectivo
Deporte	Multideporte



## TOBILLERA NEOPRENO SOFTEE

Ref. 0004556

Ideal para cualquier actividad que implique movimiento del tobillo evitando futuras lesiones. Talla única. Elástica con sistema de velcro.

[ENG] NEOPRENE ANKLE BRACE SOFTEE: Ideal for any activity that involves ankle movement avoiding future injuries. One size. Elastic with velcro system. Material: Neoprene 3mm. Measures: 10x8cm. Use: Collective. Sport: Multisport.

[FR] CHEVILLIÈRE EN NÉOPRÈNE SOFTEE: Idéal pour toute activité impliquant un mouvement de la cheville afin de prévenir les lésions éventuelles. Taille unique. Élastique avec système de velcro. Matière: Néoprène de 3mm. Mesures: 10x8cm. Usage: Collectif. Sport: Multisport.

CARACTERÍSTICAS TÉCNICAS	
Material	Neopreno de 3mm
Medidas	10x8cm
Uso	Colectivo
Deporte	Multideporte







## RODILLERA/CODERA ACOLCHADA SOFTEE

Ref. 05095

Protección goma-espuma de alta densidad. Excelente absorción de golpes, flexible y muy cómoda. **Se venden en juego de dos unidades.**

[ENG] PADDING KNEE/ELBOW BRACE SOFTEE: High density rubber-foam protection. Excellent shock absorption, flexible and very comfortable. They are sold in set of two units. *Material: Polyester. Measures: 55x20x20mm. Use: Collective. Sport: Multisport.*

[FR] GENOUILLÈRE/COUDIÈRE REMBOURRÉE SOFTEE: Protection en mousse-caoutchouc de haute densité. Excellente absorption des chocs, flexible et très confortable. Vendu par lot de deux. *Matière: Polyester. Mesures: 55x20x20mm. Usage: Collectif. Sport: Multisport.*

CARACTERÍSTICAS TÉCNICAS	
Material	Poliéster
Medidas	55x20x20mm
Uso	Colectivo
Deporte	Multideporte



Tamaño Senior



Tamaño Junior



### CÓDIGO DE COLORES



## FAJA SOFTEE STRONG

Ref. 24410

Ayuda a mantener una postura más correcta y a estabilizar la columna ayudando a prevenir lesiones mientras realizas ejercicio. Sistema de doble ajuste. Tallas: M, L,XL.

[ENG] CORSET SOFTEE STRONG: It helps maintain a correct posture and stabilise the spine helping to prevent injuries while exercising. Double adjustment system. Sizes: M (95x22cm), L (102x22cm), XL (111x22cm). *Material: 3mm neoprene. Measures: According to the size. Use: Collective. Sport: Multisport.*

[FR] GAINÉ SOFTEE STRONG: Aide à maintenir une position adéquate et à stabiliser la colonne vertébrale. Aide à prévenir les blessures durant l'exercice. Ajustement double. Tailles : M (95x22cm), L (102x22cm), XL (111x22cm). *Matière: Néoprène de 3mm. Mesures: Néoprène de 3mm. Usage: Collectif. Sport: Multisport.*



CARACTERÍSTICAS TÉCNICAS	
Material	Neopreno de 3mm
Medidas	Según talla
Uso	Colectivo
Deporte	Multideporte



## FAJA LUMBAR NEOPRENO SIN PROTECCIONES SOFTEE TALLA ÚNICA

Ref. 0004549

Ayuda a mantener una postura más correcta y a estabilizar la columna ayudando a prevenir lesiones mientras realizas ejercicio. Faja lumbar sin refuerzos. Talla única.

[ENG] NEOPRENE LUMBAR CORSET WITHOUT PROTECTIONS AND ONESIZE SOFTEE: It helps to maintain a more correct posture and stabilise the spine helping to prevent injuries while exercising. Lumbar girdle without reinforcements. One size. *Material: 3mm neoprene. Measures: 97cm. Use: Collective. Sport: Multisport.*

[FR] GAINÉ LOMBAIRE SOFTEE EN NÉOPRÈNE SANS PROTECTIONS TAILLE UNIQUE: Aide à maintenir une position adéquate et à stabiliser la colonne vertébrale. Aide à prévenir les blessures pendant l'exercice. Ceinture lombaire sans renforts. Taille unique. *Matière: Néoprène de 3mm. Mesures: Néoprène 3mm. Usage: Collectif. Sport: Multisport.*

CARACTERÍSTICAS TÉCNICAS	
Material	Neopreno de 3mm
Medidas	97cm
Uso	Colectivo
Deporte	Multideporte



## CODERA NEOPRENO CV

Ref. P302

Los protectores Carvic están fabricados en neopreno de alta calidad, recubierto con nylon elástico en ambas caras para su comodidad. El neopreno es el material definitivo para la compresión y la retención del calor, lo cual ayuda a mejorar la circulación sanguínea. Esta combinación proporciona un tratamiento terapéutico a los dolores de músculos y articulaciones o a heridas. La cinta de ajuste compresiva reduce la tensión en los músculos de las muñecas y dedos durante su uso. Proporciona protección total al área del codo y reduce la inserción del extensor carpo radial. Reduce el riesgo de posibles lesiones. Proporciona una compresión cómoda para codos sobrecargados. Ayuda a reducir el dolor de la tendinitis y la bursitis. Tallaje: Medir alrededor del codo. M (25,7-27,9cm), L (28,3-30,5cm), XL (31-33cm).

[ENG] NEOPRENE ELBOW BRACE CV: Carvic protectors are made of high quality neoprene, coated with elastic nylon on both sides for your comfort. Neoprene is the definitive material for compression and heat retention, which helps improve blood circulation. This combination provides therapeutic treatment for muscle and joint pain or wounds. The compressive adjustment tape reduces tension in the muscles of the wrists and fingers during use. It provides total protection to the elbow area and reduces the insertion of the radial carpal extensor. Reduces the risk of possible injury. Provides comfortable compression for overloaded elbows. It helps reduce the pain of tendonitis and bursitis. Size: Measure around the elbow. M (25.7-27.9cm), L (28.3-30.5cm), XL (31-33cm). Material: 75% Neoprene/25% Nylon. Measures: According to size. Use: Collective. Sport: Multisport.

[FR] COUDIÈRE EN NÉOPRÈNE AVEC VELCRO: Les protecteurs Carvic sont fabriqués en néoprène de haute qualité, recouvert de nylon extensible des deux côtés pour plus de confort. Le néoprène est le matériau par excellence pour la compression et la conservation de la chaleur, ce qui contribue à améliorer la circulation sanguine. Cette combinaison permet un traitement thérapeutique des douleurs musculaires et articulaires ou des blessures. La sangle de réglage compressive réduit la tension sur les muscles du poignet et des doigts pendant l'utilisation. Elle assure une protection complète de la zone du coude et réduit l'insertion de l'extenseur radial du carpe. Réduit le risque d'éventuelles blessures. Offre une compression confortable pour les coudes surchargés. Aide à réduire la douleur des tendinites et des bursites. Taille : mesurez autour du coude. M (25,7-27,9cm), L (28,3-30,5cm), XL (31-33cm). Matière : 75% Néoprène/25% Nylon. Mesures: Selon la taille. Usage: Collectif. Sport: Multisport.

CARACTERÍSTICAS TÉCNICAS	
Material	75% Neopreno/25%Nylon
Medidas	Según tallaje
Uso	Colectivo
Deporte	Multideporte



## MUÑEQUERA PALMAR NEOPRENO CV

Ref. P0303

Los protectores Carvic están fabricados en neopreno de alta calidad, recubierto con nylon elástico en ambas caras para su comodidad. El neopreno es el material definitivo para la compresión y la retención del calor, lo cual ayuda a mejorar la circulación sanguínea. Esta combinación proporciona un tratamiento terapéutico a los dolores de músculos y articulaciones o a heridas. Proporciona protección adicional para muñecas. Retirar la placa de metal conforme avance la curación. Reduce el riesgo de posibles lesiones. Proporciona una compresión cómoda para muñecas sobrecargadas. Tallaje: Medir la circunferencia de la muñeca izquierda o derecha. M (16,5-18,7cm), L (19-21,3cm), XL (21,6-23,8cm).

[ENG] NEOPRENE PALMAR WRISTBAND CV: Carvic protectors are made of high quality neoprene, coated with elastic nylon on both sides for your comfort. Neoprene is the definitive material for compression and heat retention, which helps improve blood circulation. This combination provides therapeutic treatment for muscle and joint pain or wounds. Provides additional protection for wrists. Remove the metal plate as healing progresses. Reduces the risk of possible injury. Provides comfortable compression for overloaded wrists. Size: Measure the circumference of the left or right wrist. M (16.5-18.7cm), L (19-21.3cm), XL (21.6-23.8cm). Material: 75% Neoprene/25% Nylon. Measures: According to size. Use: Collective. Sport: Multisport.

[FR] POIGNET EN NEOPRENE PALMAR AVEC VELCRO: Les protecteurs Carvic sont fabriqués en néoprène de haute qualité, recouvert de nylon extensible des deux côtés pour plus de confort. Le néoprène est le matériau par excellence pour la compression et la conservation de la chaleur, ce qui contribue à améliorer la circulation sanguine. Cette combinaison permet un traitement thérapeutique des douleurs musculaires et articulaires ou des blessures. Offre une protection supplémentaire pour les poignets. Retirez la plaque métallique au fur et à mesure de la guérison. Réduit le risque d'éventuelles blessures. Offre une compression confortable pour les poignets surchargés. Taille : Mesure de la circonférence du poignet gauche ou droit. M (16,5-18,7cm), L (19-21,3cm), XL (21,6-23,8cm). Matière : 75% Néoprène/25% Nylon. Mesures: Selon la taille. Usage: Collectif. Sport: Multisport.

CARACTERÍSTICAS TÉCNICAS	
Material	75%Neopreno/25%Nylon
Medidas	Según tallaje
Uso	Colectivo
Deporte	Multideporte



## PROTECTOR CODO NEOPRENO CV

Ref. P317

Los protectores Carvic están fabricados en neopreno de alta calidad, recubierto con nylon elástico en ambas caras para su comodidad. El neopreno es el material definitivo para la compresión y la retención del calor, lo cual ayuda a mejorar la circulación sanguínea. Esta combinación proporciona un tratamiento terapéutico a los dolores de músculos y articulaciones o a heridas. El punto de presión triangular extra ofrece carga adicional en los músculos de brazo o muñeca. Reduce el riesgo de posibles lesiones. Proporciona una protección firme a codos débiles o sobrecargados. La cinta de velcro ajustable permite aplicar más tensión en caso de ser necesario. Alivia el dolor provocado por músculos en tensión del antebrazo durante la práctica de ejercicios. Talla única.

[ENG] NEOPRENE ELBOW PROTECTOR CV: Carvic protectors are made of high quality neoprene, coated with elastic nylon on both sides for your comfort. Neoprene is the definitive material for compression and heat retention, which helps improve blood circulation. This combination provides therapeutic treatment for muscle and joint pain or wounds. The extra triangular pressure point offers extra pressure on the arm or wrist muscles. Reduces the risk of possible injury. Provides firm protection to weak or overloaded elbows. The adjustable Velcro strap allows you to apply more tension if necessary. Relieves pain caused by tight muscles of the forearm during exercises. One size. Material: 75% Neoprene/25% Nylon. Measures: According to size. Use: Collective. Sport: Multisport.

[FR] PROTECTEUR DE COUDE EN NÉOPRÈNE AVEC VELCRO: Les protecteurs Carvic sont fabriqués en néoprène de haute qualité, recouvert de nylon extensible des deux côtés pour plus de confort. Le néoprène est le matériau par excellence pour la compression et la conservation de la chaleur, ce qui contribue à améliorer la circulation sanguine. Cette combinaison permet un traitement thérapeutique des douleurs musculaires et articulaires ou des blessures. Le point de pression triangulaire supplémentaire permet d'exercer une pression supplémentaire sur les muscles du bras ou du poignet. Réduit le risque d'éventuelles blessures. Offre une protection ferme pour les coudes faibles ou surchargés. La bande Velcro réglable permet d'appliquer une plus grande tension si nécessaire. Soulage la douleur causée par la tension des muscles de l'avant-bras pendant l'exercice. Taille unique. Matière : 75% Néoprène/25% Nylon. Mesures: Selon la taille. Usage: Collectif. Sport: Multisport.

CARACTERÍSTICAS TÉCNICAS	
Material	75%Neopreno/25%Nylon
Medidas	Según tallaje
Uso	Colectivo
Deporte	Multideporte





## TOBILLERA NEOPRENO CON CINCHAS CV

Ref. P315

Los protectores Carvic están fabricados en neopreno de alta calidad, recubierto con nylon elástico en ambas caras para su comodidad. El neopreno es el material definitivo para la compresión y la retención del calor, lo cual ayuda a mejorar la circulación sanguínea. Esta combinación proporciona un tratamiento terapéutico a los dolores de músculos y articulaciones o a heridas. Cintas elásticas permitiendo una tensión fácil. Cinta con velcro independientemente del protector, cuando una compresión adicional no es necesaria. Ayuda a reducir el dolor y el agarrotamiento y proporciona una máxima protección a tobillos en rehabilitación. Proporciona una compresión cómoda para tobillos sobrecargados. Reduce el riesgo de posibles lesiones. El talón abierto permite un ajuste cómodo y ejerce menor presión en el área sensible del talón de Aquiles. Tallaje: Medir la circunferencia del hueso superior del tobillo. M (20,6-25,4cm), L (25,7-30,5cm), XL (30,8-36,7cm).

[ENG] NEOPRENE ANKLE BRACE WITH STRAPS CV: Carvic protectors are made of high quality neoprene, coated with elastic nylon on both sides for your comfort. Neoprene is the definitive material for compression and heat retention, which helps improve blood circulation. This combination provides a therapeutic treatment for muscle and joint pain or wounds. Elastic tapes allowing easy tension. Velcro tape regardless of the protector, when additional compression is not necessary. It helps reduce pain and stiffness and provides maximum protection to the ankles in rehabilitation. Provides comfortable compression for overloaded ankles. Reduces the risk of possible injury. The open heel allows for a comfortable fit and puts less pressure on the sensitive area of the Achilles heel. Size: Measure the circumference of the upper ankle bone. M (20.6-25.4cm), L (25.7-30.5cm), XL (30.8-36.7cm). Material: 75% Neoprene/25% Nylon. Measures: According to size. Use: Collective. Sport: Multisport.

[FR] CHEVILLIÈRE EN NÉOPRÈNE AVEC SANGLES AVEC VELCRO: Les protecteurs Carvic sont fabriqués en néoprène de haute qualité, recouvert de nylon extensible des deux côtés pour plus de confort. Le néoprène est le matériau par excellence pour la compression et la conservation de la chaleur, ce qui contribue à améliorer la circulation sanguine. Cette combinaison permet un traitement thérapeutique des douleurs musculaires et articulaires ou des blessures. Sangles élastiques permettant une tension facile. Bande velcro indépendante du protecteur, lorsqu'une compression supplémentaire n'est pas nécessaire. Aide à réduire le douleur et la raideur et offre une protection maximale pour les chevilles en réadaptation. Offre une compression confortable pour les chevilles surchargées. Réduit le risque d'éventuelles blessures. Le talon ouvert permet un ajustement confortable et exerce moins de pression sur la zone sensible du talon d'Achille. Taille : Mesure la circonférence de la partie supérieure de l'os de la cheville. M (20,6-25,4cm), L (25,7-30,5cm), XL (30,8-36,7cm). Matière: 75% Néoprène/25% Nylon. Mesures: Selon la taille. Usage: Collectif. Sport: Multisport.

CARACTERÍSTICAS TÉCNICAS	
Material	75%Neopreno/25%Nylon
Medidas	Según tallaje
Uso	Colectivo
Deporte	Multideporte



## MUSLERA NEOPRENO CV

Ref. P306

Los protectores Carvic están fabricados en neopreno de alta calidad, recubierto con nylon elástico en ambas caras para su comodidad. El neopreno es el material definitivo para la compresión y la retención del calor, lo cual ayuda a mejorar la circulación sanguínea. Esta combinación proporciona un tratamiento terapéutico a los dolores de músculos y articulaciones o a heridas. Reduce el riesgo de posibles lesiones. Proporciona una compresión cómoda para muslos sobrecargados. Ayuda a reducir el dolor de tendinitis. El tejido elástico del interior asegura comodidad durante su uso y hace a los protectores CARVIC fáciles de poner y quitar. Tallaje: Medir alrededor del muslo. M (51,1-55,8cm), L (56,2-63,2cm), XL (63,5-70,8cm).

[ENG] NEOPRENE THIGH BAND CV: Carvic protectors are made of high quality neoprene, coated with elastic nylon on both sides for your comfort. Neoprene is the definitive material for compression and heat retention, which helps improve blood circulation. This combination provides therapeutic treatment for muscle and joint pain or wounds. Reduces the risk of possible injury. Provides comfortable compression for overloaded thighs. Helps reduce tendonitis pain. The elastic fabric inside ensures comfort during use and makes CARVIC protectors easy to put on and take off. Size: Measure around the thigh. M (51.1-55.8cm), L (56.2-63.2cm), XL (63.5-70.8cm). Material: 75% Neoprene/25% Nylon. Measures: According to size. Use: Collective. Sport: Multisport.

[FR] MANCHON DE COMPRESSION POUR CUISSE AVEC VELCRO: Les protecteurs Carvic sont fabriqués en néoprène de haute qualité, recouvert de nylon extensible des deux côtés pour plus de confort. Le néoprène est le matériau par excellence pour la compression et la conservation de la chaleur, ce qui contribue à améliorer la circulation sanguine. Cette combinaison permet un traitement thérapeutique des douleurs musculaires et articulaires ou des blessures. Réduit le risque d'éventuelles blessures. Offre une compression confortable pour les cuisses surchargées. Aide à réduire les douleurs liées aux tendinites. Le tissu extensible à l'intérieur assure le confort pendant l'utilisation et rend les protections CARVIC faciles à mettre et à enlever. Taille : mesurez autour de la cuisse. M (51,1-55,8cm), L (56,2-63,2cm), XL (63,5-70,8cm). Matière: 75% Néoprène/25% Nylon. Mesures: Selon la taille. Usage: Collectif. Sport: Multisport.

CARACTERÍSTICAS TÉCNICAS	
Material	75%Neopreno/25%Nylon
Medidas	Según tallaje
Uso	Colectivo
Deporte	Multideporte



## RODILLERA CON ESTABILIZADOR CV

Ref. P311

Los protectores Carvic están fabricados en neopreno de alta calidad, recubierto con nylon elástico en ambas caras para su comodidad. El neopreno es el material definitivo para la compresión y la retención del calor, lo cual ayuda a mejorar la circulación sanguínea. Esta combinación proporciona un tratamiento terapéutico a los dolores de músculos y articulaciones o a heridas. Las placas de metal laterales proporcionan un apoyo adicional y estabilidad a la rodilla. Dos cintas de velcro ajustables aseguran un agarre confortable y estabilidad durante el ejercicio. La almohadilla de neopreno adicional alrededor de la rótula, proporciona protección y estabilidad para prevenir desplazamiento de la misma. Reduce el riesgo de posibles lesiones. Retiene el calor corporal para calentar la articulación de la rodilla e incrementar la circulación sanguínea. Ayuda a aliviar el dolor de tendinitis y artritis. Tallaje: Medir alrededor de la rodilla en posición de pie. M (38-40,6cm), L (41,9-44,4cm), XL (45,7-50,8cm).

[ENG] KNEE PAD WITH STABILIZER CV: Carvic protectors are made of high quality neoprene, coated with elastic nylon on both sides for your comfort. Neoprene is the definitive material for compression and heat retention, which helps improve blood circulation. This combination provides therapeutic treatment for muscle and joint pain or wounds. The side metal plates provide additional support and stability to the knee. Two adjustable Velcro straps ensure a comfortable grip and stability during exercise. The additional neoprene pad around the kneecap provides protection and stability to prevent patellar displacement. Reduces the risk of possible injury. It retains body heat to warm the knee joint and increase blood circulation. It helps relieve the pain of tendonitis and arthritis. Size: Measure around the knee in a standing position. M (38-40.6cm), L (41.9-44.4cm), XL (45.7-50.8cm). Material: 75% Neoprene/25% Nylon. Measures: According to size. Use: Collective. Sport: Multisport.

[FR] GENOUILLÈRE AVEC STABILISATEUR AVEC VELCRO: Les protecteurs Carvic sont fabriqués en néoprène de haute qualité, recouvert de nylon extensible des deux côtés pour plus de confort. Le néoprène est le matériau par excellence pour la compression et la conservation de la chaleur, ce qui contribue à améliorer la circulation sanguine. Cette combinaison permet un traitement thérapeutique des douleurs musculaires et articulaires ou des blessures. Les plaques latérales en métal apportent un soutien et une stabilité supplémentaires au genou. Deux sangles velcro réglables assurent un maintien et une stabilité confortables pendant l'exercice. Un coussinet supplémentaire en néoprène autour de la rotule offre protection et stabilité pour éviter tout déplacement de la rotule. Réduit le risque de blessure. Retient la chaleur du corps pour réchauffer l'articulation du genou et augmenter la circulation sanguine. Aide à soulager la douleur des tendinites et de l'arthrite. Taille : mesurez autour du genou en position debout. M (38-40,6cm), L (41,9-44,4cm), XL (45,7-50,8cm). Matière: 75% Néoprène/25% Nylon. Mesures: Selon la taille. Usage: Collectif. Sport: Multisport.

CARACTERÍSTICAS TÉCNICAS	
Material	75%Neopreno/25%Nylon
Medidas	Según tallaje
Uso	Colectivo
Deporte	Multideporte



## PANTALÓN NEOPRENO CV

Ref. P9099

Los protectores Carvic están fabricados en neopreno de alta calidad, recubierto con nylon elástico en ambas caras para su comodidad. El neopreno es el material definitivo para la compresión y la retención del calor, lo cual ayuda a mejorar la circulación sanguínea. Esta combinación proporciona un tratamiento terapéutico a los dolores de músculos y articulaciones o a heridas. La forma rápida, fácil y económica de incrementar la efectividad de tu programa de reducción de peso. Ayuda a eliminar el exceso de líquidos. Fabricada en nylon de alta calidad. Ideal para la práctica de jogging, aerobic, etc... Tallaje: Medir alrededor de la cintura. M (68-71 cm), L (72-75cm), XL (76-79cm).

[ENG] NEOPRENE SHORTS SOFTTEE: Carvic protectors are made of high quality neoprene, coated with elastic nylon on both sides for your comfort. Neoprene is the definitive material for compression and heat retention, which helps improve blood circulation. This combination provides therapeutic treatment for muscle and joint pain or wounds. The fast, easy and inexpensive way to increase the effectiveness of your weight reduction program. Helps remove excess fluids. Made of high quality nylon. Ideal for jogging, aerobics, etc... Size: Measure around the waist. M (68-71cm), L (72-75cm), XL (76-79cm). Material: 75% Neoprene/25% Nylon. Measures: According to size. Use: Collective. Sport: Multisport.

[FR] PANTALON EN NÉOPRÈNE AVEC VELCRO: Les protecteurs Carvic sont fabriqués en néoprène de haute qualité, recouvert de nylon extensible des deux côtés pour plus de confort. Le néoprène est le matériau par excellence pour la compression et la conservation de la chaleur, ce qui contribue à améliorer la circulation sanguine. Cette combinaison permet un traitement thérapeutique des douleurs ou des blessures musculaires et articulaires. Le moyen rapide, facile et économique d'augmenter l'efficacité de votre programme de perte de poids. Aide à éliminer l'excès de liquides. Idéal pour le jogging, l'aérobic, etc... Taille : Mesurez autour de la taille. M (68-71cm), L (72-75cm), XL (76-79cm). Matière: 75% Néoprène/25% Nylon. Mesures: Selon la taille. Usage: Collectif. Sport: Multisport.

CARACTERÍSTICAS TÉCNICAS	
Material	75%Neopreno/25%Nylon
Medidas	Según tallaje
Uso	Colectivo
Deporte	Multideporte



## PROTECTOR BUCAL IMPACT

Ref. 24506

Para uso directo sobre la dentadura del maxilar superior. Cómodo y fácil de poner y quitar. Permiten una mejor entrada y salida de aire.

[ENG] MOUTHGUARD IMPACT: For direct use on the teeth of the upper jaw. Comfortable and easy to put on and take off. They allow a better entry and exit of air. Material: Silicone. Measures: 5,5x5,5x2cm. Use: Collective. Sport: Multisport.

[FR] PROTÈGE-DENTS IMPACT: Pour une utilisation directe sur la prothèse de la mâchoire supérieure. Confortable et facile à mettre et à enlever. Permet une meilleure entrée et sortie d'air. Matière: Silicone. Mesures: 5,5x5,5x2cm. Usage: Collectif. Sport: Multisport.



CARACTERÍSTICAS TÉCNICAS	
Material	Silicona
Medidas	5,5x5,5x2cm
Uso	Colectivo
Deporte	Multideporte

## PROTECTOR BUCAL SIMPLE

Ref. 24505

Para uso directo sobre la dentadura del maxilar superior. Cómodo y fácil de poner o quitar. Permiten una mejor entrada y salida de aire.

[ENG] SIMPLE MOUTHGUARD: For direct use on the teeth of the upper jaw. Comfortable and easy to put on and take off. They allow a better entry and exit of air. Material: Silicone. Measures: 5,5x5,5x2cm. Use: Collective. Sport: Multisport.

[FR] PROTÈGE-DENTS SIMPLE: Pour une utilisation directe sur la prothèse de la mâchoire supérieure. Confortable et facile à mettre et à enlever. Permet une meilleure entrée et sortie d'air. Matière: Silicone. Mesures: 5,5x5,5x2cm. Usage: Collectif. Sport: Multisport.

CARACTERÍSTICAS TÉCNICAS	
Material	Silicona
Medidas	5,5x5,5x2cm
Uso	Colectivo
Deporte	Multideporte



Cuenta con expositor para punto de venta.  
Consulta con tu comercial de referencia.

[ENG] It has a point-of-sale display. Consult with your sales representative.

[FR] Dispose d'un présentoir de point de vente. Adressez-vous à votre représentant commercial.

## PROTECTOR BUCAL DOBLE

Ref. 24504

Pieza para acoplar y proteger tanto al maxilar superior como el inferior. Mayor protección que el modelo simple. Protección completa para labios e interior de boca. Mantiene la mandíbula en una posición rígida.

[ENG] DOBLE MOUTHGUARD: Piece to attach and protect both the upper and lower jaw. Greater protection than the simple model. Complete protection for lips and inside of the mouth. It keeps the jaw in a rigid position. Material: Silicone. 5,5x5,5x2cm. Use: Collective. Sport: Multisport.

[FR] PROTÈGE-DENTS DOUBLE: Pièce permettant de fixer et de protéger la mâchoire supérieure et inférieure. Plus de protection que le modèle simple. Protection complète des lèvres et de l'intérieur de la bouche. Maintient la mâchoire dans une position rigide. Matière: Silicone. Mesures: 5,5x5,5x2cm. Usage: Collectif. Sport: Multisport.



CARACTERÍSTICAS TÉCNICAS	
Material	Silicona
Medidas	5,5x5,5x2cm
Uso	Colectivo
Deporte	Multideporte





## MUÑEQUERA NORMAL SOFTEE

Ref. 24202

Muñequera diseñada para deportistas que quieran secarse el sudor durante la actividad. Fabricada en fibras de algodón se adapta perfectamente a la muñeca de cada usuario.

[ENG] NORMAL WRISTBAND SOFTEE: Wristband designed for athletes who want to protect their wrist. Made of cotton fibers adapts perfectly to the wrist of each user. Material: 100% Cotton. Measures: 8cm. Use: Collective. Sport: Multisport.

[FR] POIGNET SOFTEE: Bracelet conçu pour les sportifs qui veulent protéger leur poignet. Fabriqué en fibres de coton, il s'adapte parfaitement au poignet de chaque utilisateur. Matière: 100% Coton. Mesures: 8cm. Usage: Collectif. Sport: Multisport.



### CÓDIGO DE COLORES



### CARACTERÍSTICAS TÉCNICAS

Material	100% Algodón
Medidas	8cm ancho
Uso	Colectivo
Deporte	Multideporte

## MUÑEQUERA ANCHA SOFTEE

Ref. 24201

Muñequera diseñada para deportistas que quieran secarse el sudor durante la actividad. Fabricada en fibras de algodón se adapta perfectamente a la muñeca de cada usuario.

[ENG] WIDTH WRISTBAND SOFTEE: Wristband designed for athletes who want to protect their wrist. Made of cotton fibers adapts perfectly to the wrist of each user. Material: 100% Cotton. Measures: 14x8cm. Use: Collective. Sport: Multisport.

[FR] POIGNET LARGE SOFTEE: Bracelet conçu pour les sportifs qui veulent protéger leur poignet. Fabriqué en fibres de coton, il s'adapte parfaitement au poignet de chaque utilisateur. Matière: 100% Coton. Mesures: 14x8cm. Usage: Collectif. Sport: Multisport.

### CÓDIGO DE COLORES



### CARACTERÍSTICAS TÉCNICAS

Material	100% Algodón
Medidas	14x8cm
Uso	Colectivo
Deporte	Multideporte



## MUÑEQUERA SOFTEE PRO

Ref. 80714

Muñequera diseñada para deportistas que quieran secarse el sudor durante la actividad. Fabricada en fibras de algodón de forma que se adapta perfectamente a la muñeca de cada usuario.

[ENG] WRISTBAND SOFTEE PRO: Wristband designed for athletes who want to protect their wrist. Made of cotton fibers so that it adapts perfectly to the wrist of each user. Material: 69% Cotton/22% Polyamide/5% Viscose/ 4% Elastane . Measures: 8x8cm. Use: Collective. Sport: Multisport.

[FR] POIGNET SOFTEE PRO: Bracelet conçu pour les sportifs qui veulent protéger leur poignet. Fabriqué en fibres de coton, il s'adapte parfaitement au poignet de chaque utilisateur. Matière: 69% Coton/22% Polyamide/5% Viscose/4% Elastane. Mesures: 8x8cm. Usage: Collectif. Sport: Multisport.

### CÓDIGO DE COLORES



### CARACTERÍSTICAS TÉCNICAS

Material	69%Algodón/22%Poliamida/5%Viscosa/4% Elastano
Medidas	8x8cm
Uso	Colectivo
Deporte	Multideporte



## PAR DE GUANTES PORTERO SOFTEE AMÉRICA

Ref. 35052

Guantes con palmas acolchadas para proporcionar un agarre y un control perfecto. Correa doble que envuelve por completo la muñeca del jugador o jugadora ofreciendo un ajuste perfecto, evitando así lesiones. Tallas: 3, 4, 5, 6, 7, 8, 9.

[ENG] GOALKEEPER GLOVES SOFTEE AMERICA: Gloves with padded palms to provide perfect grip and control. Double strap that completely wraps the wrist of the player offering a perfect adjustment, thus avoiding injuries. Sizes: 3, 4, 5, 6, 7, 8, 9. Material: Polyester/Foam/Latex. Measures: According to size. Use: Individual. Sport: Football.

[FR] PAIRE DE GANTS DE GARDIEN DE BUT SOFTEE AMERICA: Gants avec paumes rembourrées pour une prise en main et un contrôle parfaits. Double sangle qui entoure complètement le poignet du joueur pour un ajustement parfait, évitant ainsi les blessures. Tailles: 3, 4, 5, 6, 7, 8, 9. Matière: Polyester/Foam/Latex. Mesures: Selon la taille. Usage: Individuel. Sport: Football.



CARACTERÍSTICAS TÉCNICAS	
Material	Poliéster/Foam/Látex
Medidas	Según tallaje
Uso	Individual
Deporte	Fútbol



## PAR DE GUANTES PORTERO SOFTEE EUROPA

Ref. 35053

Guantes con palmas acolchadas para proporcionar un agarre y un control perfecto. Correa doble que envuelve por completo la muñeca del jugador o jugadora ofreciendo un ajuste perfecto, evitando así lesiones. Tallas: 3, 4, 5, 6, 7, 8, 9.

[ENG] GOALKEEPER GLOVES SOFTEE EUROPA: Gloves with padded palms to provide perfect grip and control. Double strap that completely wraps the wrist of the player offering a perfect adjustment, thus avoiding injuries. Sizes: 3, 4, 5, 6, 7, 8, 9. Material: Polyester/Foam/Latex. Measures: According to size. Use: Individual. Sport: Football.

[FR] PAIRE DE GANTS DE GARDIEN DE BUT SOFTEE EUROPA: Gants avec paumes rembourrées pour une prise en main et un contrôle parfaits. Double sangle qui entoure complètement le poignet du joueur pour un ajustement parfait, évitant ainsi les blessures. Tailles: 3, 4, 5, 6, 7, 8, 9. Matière: Polyester/Foam/Latex. Mesures: Selon la taille. Usage: Individuel. Sport: Football.



CARACTERÍSTICAS TÉCNICAS	
Material	Poliéster/Foam/Látex
Medidas	Según tallaje
Uso	Individual
Deporte	Fútbol



Accede a nuestra colección de protecciones deportivas en el siguiente QR





# PORTAMATERIAL

MATERIAL CARRIER - TRANSPORTEUR DE MATÉRIAUX

## MUEBLE TABLAS STEPS

Ref. 0024829

Estructura para bases step profesional. Capacidad aproximada: 15 bases. Idóneo para tener organizadas tus tablas de step.

[ENG] FURNITURE FOR STEP: Structure for professional step bases. Approximate capacity: 15 bases. Ideal to have your step tables organized. *Material: Metal. Measures: 110x40x184cm. Use: Collective. Sport: Directed activities.*

[FR] MEUBLE DE TABLES DE STEP: Structure pour les bases de pas professionnelles. Capacité approximative: 15 bases. Idéal pour organiser vos tables d'étapes. *Matière: Métallique. Mesures: 110x40x184cm. Usage: Collectif. Sport: Activités dirigées.*

CARACTERÍSTICAS TÉCNICAS	
Material	Metálico
Medidas	110x40x184cm
Uso	Colectivo
Deporte	Actividades dirigidas



## MUEBLE TABLAS MINISTEPS

Ref. 0024824

Estructura para bases de ministep profesional. Capacidad aprox 15 bases. Idóneo para tener organizadas tus ministeps.

[ENG] FURNITURE FOR MINISTEP: Structure for professional ministep bases. Capacity approx 15 bases. Ideal to have your ministeps organized. *Material: Metal. Measures: 46,5x72x190cm. Use: Collective. Sport: Directed activities.*

[FR] MEUBLE POUR TABLES MINI STEP: Structure pour bases professionnelles mini-steps. Capacité approximative 15 bases. Idéal pour organiser vos mini-steps. *Matière: Métallique. Mesures: 46,5x72x190cm. Usage: Collectif. Sport: Activités dirigées.*

CARACTERÍSTICAS TÉCNICAS	
Material	Metálico
Medidas	46,5x72x190cm
Uso	Colectivo
Deporte	Actividades dirigidas

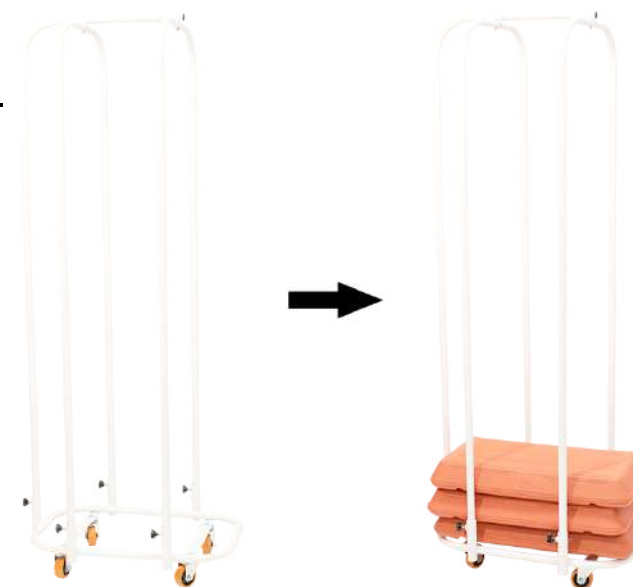

## MUEBLE PARA PIES STEPS

Ref. 0024828

Estructura para pies step profesional. Capacidad aproximada 30 bases.

[ENG] FURNITURE FOR STEP BASE: Professional step foot structure. Capacity approx. 30 bases. *Material: Metal. Measures: 87x46x8cm. Use: Collective. Sport: Directed activities.*

[FR] MEUBLE POUR LES PIEDS DE STEP: Structure professionnelle du pied. Capacité emballage 30 bases. *Matière: Métallique. Mesures: 87x46x8cm. Usage: Collectif. Sport: Activités dirigées.*

CARACTERÍSTICAS TÉCNICAS	
Material	Metálico
Medidas	87x46x8cm
Uso	Colectivo
Deporte	Actividades dirigidas



## MUEBLE PARA PIES MINISTEPS

Ref. 0024823

Estructura para pies ministep profesional. Capacidad aproximada 30 bases.

[ENG] FURNITURE FOR MINISTEP BASES: Professional ministep foot structure. Capacity approx. 30 bases. *Material: Metal. Measures: 56,5x39x6,5cm. Use: Collective. Sport: Directed activities.*

[FR] MEUBLE POUR LES PIEDS MINISTEP: Structure de pied ministep professionnelle. Capacité approximative 30 bases. *Matière: Métallique. Mesures: 56,5x39x6,5cm. Usage: Collectif. Sport: Activités dirigées.*

CARACTERÍSTICAS TÉCNICAS	
Material	Metálico
Medidas	56,5x39x6,5cm
Uso	Colectivo
Deporte	Actividades dirigidas



## CARRO CON RUEDAS PARA CONOS

Ref. 0007497

Idóneo para almacenar y transportar fácilmente los conos. Dispone de ruedas y asa.

[ENG] CART WITH WHEELS FOR CONES: Ideal for easy storage and transport of cones. Has wheels and handle. *Material: Metal. Measures: 105x55cm. Use: Collective. Sport: Multisport.*

[FR] CARRE AVEC ROUES POUR CONES: Idéal pour le stockage et le transport faciles des cônes. Il a des roues et des poignées. *Matière: Métallique. Mesures: 105x55cm. Usage: Collectif. Sport: Multisport.*

CARACTERÍSTICAS TÉCNICAS	
Material	Metálico
Medidas	105x55cm
Uso	Colectivo
Deporte	Multideporte





## SOPORTE PARED COLCHONETA CON AGUJEROS 1 PIEZA

Ref. 0025201

SopORTE metálico de pared para colchonetas con ollados. Capacidad: entre 12-15 artículos.

[ENG] WALL SUPPORT FOR MAT WITH HOLES 1 PIECE: Metal wall support for mats with pots. Capacity: between 12-15 items. *Material: Metal. Measures: 38x15x26cm. Use: Collective. Sport: Multisport.*

[FR] SUPPORT DE MUR POUR MATELAS À TROUS 1 PIECE: Support mural en métal pour tapis avec pots. Capacité: entre 12-15 éléments. *Matière: Métallique. Mesures: 38x15x26cm. Usage: Collectif. Sport: Multisport.*

CARACTERÍSTICAS TÉCNICAS	
Material	Metálico
Medidas	38x15x26cm
Uso	Colectivo
Deporte	Multideporte

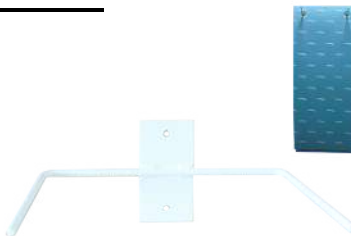

## SOPORTE PELOTAS GIGANTES -PARED-

Ref. 0004137

Estructura metálica para fijar en la pared y almacenar pelotas gigantes de hasta 75cm de diámetro.

[ENG] SUPPORT FOR GIANT BALLS -WALL-: Metal structure for fixing on the wall and storing giant balls up to 75cm in diameter. *Material: Metal. Measures: Height: 270x40cm. Use: Collective. Sport: Multisport.*

[FR] SUPPORT POUR BALLE GÉANT DE MUR: Structure métallique pour la fixation sur le mur et le stockage de boules géantes jusqu'à 75cm de diamètre. *Matière: Métallique. Mesures: 270x40cm. Usage: Collectif. Sport: Multisport.*

CARACTERÍSTICAS TÉCNICAS	
Material	Metálico
Medidas	270x40x2cm
Uso	Colectivo
Deporte	Multideporte

## SOPORTE PARED COLCHONETA CON AGUJEROS 2 PIEZAS

Ref. 0025202

SopORTE metálico de pared para colchonetas con ollados. Capacidad: entre 12-15 artículos.

[ENG] WALL SUPPORT FOR MAT WITH HOLES 2 PIECES: Metal wall support for mats with pots. Capacity: between 12-15 items. *Material: Metal. Measures: Splint: 8x15cm/Support: 25cm. Use: Collective. Sport: Multisport.*

[FR] SUPPORT DE MUR POUR MATELAS À TROUS 2 PIÈCE: Support mural en métal pour tapis avec pots. Capacité: entre 12-15 éléments. *Matière: Métallique. Mesures: Platine: 8x15cm/Support: 25cm. Usage: Collectif. Sport: Multisport.*

CARACTERÍSTICAS TÉCNICAS	
Material	Metálico
Medidas	Pletina: 8x15cm/SopORTE: 25cm
Uso	Colectivo
Deporte	Multideporte

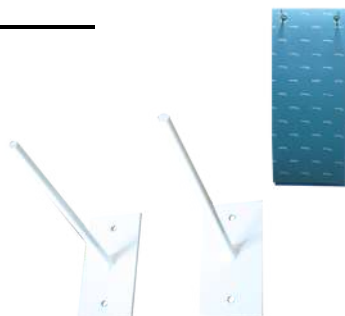

## SOPORTE COLCHONETAS Y GOMAS

Ref. A000480

SopORTE metálico de pie para colchonetas con ollados y para gomas elásticas. Cuenta con dos ganchos centrales y dos laterales.

[ENG] SUPPORT FOR MATS AND RUBBERS: Metal stand for mats with eyelets and elastic bands. It has two central and two lateral hooks. *Material: Metal. Measures: 70x50x200cm. Use: Collective. Sport: Multisport.*

[FR] SUPPORT DE TAPIS ET CAOUTCHOUCS: Support métallique pour tapis avec œillets et élastiques. Il comporte deux crochets centraux et deux crochets latéraux. *Matière: Métallique. Mesures: 70x50x200cm. Usage: Collectif. Sport: Multisport.*

CARACTERÍSTICAS TÉCNICAS	
Material	Metálico
Medidas	70x50x200cm
Uso	Colectivo
Deporte	Multideporte



## SOPORTE PELOTAS GIGANTES -PIE-

Ref. 0004139

SopORTE de pie para pelotas gigantes. Capacidad: 10 artículos. Idóneo para mantener tu instalación organizada.

[ENG] SUPPORT FOR GIANT BALLS -FEET-: Foot support for giant balls. Capacity: 10 items. Ideal to keep your installation organized. *Material: Metal. Measures: Height: 190cm/Diameter: 99cm. Use: Collective. Sport: Multisport.*

[FR] SUPPORT POUR BALLE GÉANTS DE PIED: Support de pied pour balles géantes. Capacité: 10 éléments. Idéal pour garder votre installation organisée. *Matière: Métallique. Mesures: Hauteur: 190cm/Diamètre: 99cm. Usage: Collectif. Sport: Multisport.*

CARACTERÍSTICAS TÉCNICAS	
Material	Metálico
Medidas	Altura: 190cm/Diámetro: 99cm
Uso	Colectivo
Deporte	Multideporte



## SOPORTE METÁLICO COLCHONETAS, AROS Y CUERDAS NEW

Ref. 0010615

Estructura metálica para fijar en la pared con dos varillas. Idóneo para el almacenaje de cuerdas, aros...

[ENG] METALLIC SUPPORT FOR MAT, RINGS AND ROPES NEW: Metal structure to be fixed to the wall with two rods. Ideal for the storage of ropes, rings... *Material: Metal. Measures: 37,5x26x8cm. Use: Collective. Sport: Multisport.*

[FR] SUPPORT EN METAL POUR TAPIS, ANNEAUX ET CORDES NEW: Structure métallique à fixer au mur à l'aide de deux tiges. Idéal pour le rangement de cuirs, bagues... *Matériau: Métallique. Mesures: 37,5x26x8cm. Usage: Collectif. Sport: Multisport.*

CARACTERÍSTICAS TÉCNICAS	
Material	Metálico
Medidas	37,5x26x8cm
Uso	Colectivo
Deporte	Multideporte

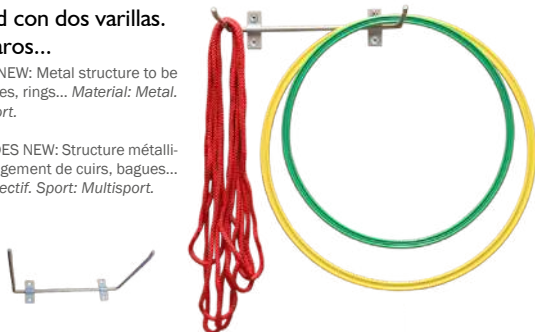

## SOPORTE METÁLICO CUERDAS Y AROS DELUXE

Ref. 0026353

Estructura metálica para fijar en la pared. Soporte robusto y de gran capacidad. Número de varillas: 5.

[ENG] METALLIC SUPPORT FOR RINGS AND ROPES DELUXE: Metal structure to fix on the wall. Robust and large capacity support. Number of rods: 5. *Material: Metal. Measures: 63x32cm. Use: Collective. Sport: Multisport.*

[FR] SUPPORT EN METAL POUR CORDES ET ANNEAUX DELUXE: Structure métallique à fixer sur le mur. Prise en charge robuste et de grande capacité. Nombre de tiges: 5. *Matériau: Métallique. Mesures: 63x32cm. Usage: Collectif. Sport: Multisport.*

CARACTERÍSTICAS TÉCNICAS	
Material	Metálico
Medidas	63x32cm
Uso	Colectivo
Deporte	Multideporte

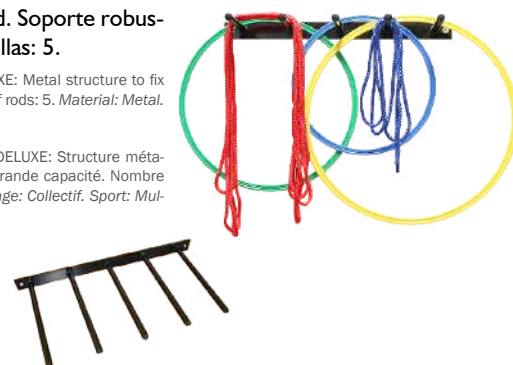

## SOPORTE METÁLICO PARA AROS Y CUERDAS MODELO III

Ref. 0026352

Estructura metálica para fijar en la pared. Ideal para el almacenaje de cuerdas, aros... Tope protector en el extremo de las tres varillas.

[ENG] METALLIC SUPPORT FOR RINGS AND ROPES MODEL III: Metal structure to fix on the wall. Ideal for the storage of ropes, hoops... Protective stop at the end of the rods. *Material: Metal. Measures: Rod: 25,5cm/Diameter: 2,5cm. Use: Collective. Sport: Multisport.*

[FR] SUPPORT EN METAL POUR ANNEAUX ET CORDES MODÈLE III: Structure métallique à fixer sur le mur. Idéal pour le stockage de cordes, cerceaux... Arrêt protecteur à l'extrémité des tiges. *Matériau: Métallique. Mesures: Tige: 25,5cm/Diamètre: 2,5cm. Usage: Collectif. Sport: Multisport.*

CARACTERÍSTICAS TÉCNICAS	
Material	Metálico
Medidas	Varilla: 25,5cm/Diámetro: 2,5cm
Uso	Colectivo
Deporte	Multideporte



HASTA FIN DE STOCK

## SOPORTE MADERA PARA AROS/CUERDAS

Ref. 0010613

Soporte de pared para el almacenaje de cuerdas y aros.

[ENG] WOODEN SUPPORT FOR RINGS/ROPES: Wall bracket to storage ropes and hoops. *Material: Wood. Measures: 29,5x31,5x10cm. Use: Collective. Sport: Multisport.*

[FR] SUPPORT EN BOIS POUR ANNEAUX/CORDES: Support mural pour ranger les cordes et les cerceaux. *Matériau: Bois. Mesures: 29,5x31,5x10cm. Usage: Collectif. Sport: Multisport.*

CARACTERÍSTICAS TÉCNICAS	
Material	Madera
Medidas	29,5x31,5x10cm
Uso	Colectivo
Deporte	Multideporte

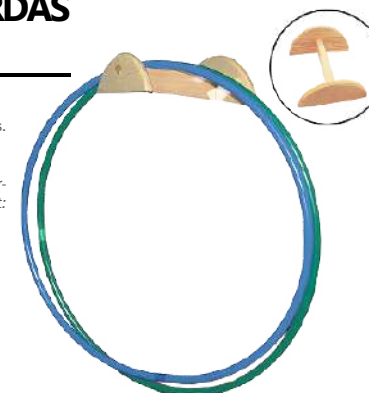

## PORTA AROS SOFTEE

Ref. 0024287

Porta aros indicado para transportar aros planos o redondos. También sirve para transportar vallas. Es cómoda y resistente. Cierre y ajuste con velcro.

[ENG] RING HOLDER SOFTEE: Hoop carrier suitable for transporting flat or round hoops. Also suitable for carrying hurdles. Comfortable and resistant. Velcro fastening and adjustment. *Material: Polyester. Measures: 37x26cm. Use: Collective. Sport: Multisport.*

[FR] PORTE BAGUE SOFTEE: Porte-cerceaux permettant de transporter des cerceaux plats ou ronds. Convient également au transport de haies. Confortable et résistant. Fermeture et réglage par velcro.. *Matériau: Polyester. Mesures: 37x26cm. Usage: Collectif. Sport: Multisport.*

CARACTERÍSTICAS TÉCNICAS	
Material	Poliéster
Medidas	37x26cm
Uso	Colectivo
Deporte	Multideporte



## MUEBLE PARA PICAS

Ref. 0007565

Fabricado en tablero de micropartículas de madera DM. Capacidad: 12/15 picas.

[ENG] FURNITURE FOR PILES: Made of DM wood microparticle board. Capacity: 12/15 picks. *Material: Wood. Measures: 110x50x15cm. Use: Collective. Sport: Multisport.*

[FR] MEUBLE POUR PIQUES: Fabriqué en panneau de microparticules de bois DM. Capacité: 12/15 piques. *Matériau: Bois. Mesures: 110x50x15cm. Usage: Collectif. Sport: Multisport.*

CARACTERÍSTICAS TÉCNICAS	
Material	Madera
Medidas	110x50x15cm
Uso	Colectivo
Deporte	Multideporte





## LOTE 5 REDES PORTA 1 PELOTA

Ref. 24581P

Red perfecta para el transporte de una única pelota. Se puede utilizar para cualquier pelota o balón de hasta 240mm de diámetro. **Se vende en lote de 5 unidades.**

[ENG] PACK OF 5 ONE BALL CARRIER NETS: Perfect net for one ball transportation. Can be used for any ball up to 240mm diameter. Sold in pack of 5 units. *Material: Polypropylene. Measures: 31x24cm aprox. Use: Individual. Sport: Multisport.*

[FR] SET DE 5 FILETS POUR 1 BALLON: Filet parfait pour le transport d'un seul ballon. Peut être utilisé pour toute ballon jusqu'à 240mm de diamètre. Se vend en set de 5 unités. *Matière: Polypropylène. Mesures: 31x24cm aprox. Usage: Individuel. Sport: Multisport.*

CARACTERÍSTICAS TÉCNICAS	
Material	Polipropileno
Medidas	31x24cm aprox
Uso	Individual
Deporte	Multideporte



## RED PORTA 8 BALONES

Ref. 0004118

Red diseñada para el almacenaje y transporte de hasta 8 balones. La red favorece la ventilación y secado de los balones. Grosor de la red: 3mm.

[ENG] EIGHT BALL CARRIER NET: Designed for the storage and transportation of eight balls. This net assist the ventilation and drying of the balls. Thickness: 3mm. *Material: Polyethylene. Measures: Length: 100cm/Width: 60cm. Use: Individual. Sport: Multisport.*

[FR] FILET POUR 8 BALLONS: Filet conçu pour le stockage et le transport de 8 ballons au maximum. Le filet facilite la ventilation et le séchage des ballons. Épaisseur du filet: 3mm. *Matière: Polyéthylène. Mesures: Long: 100cm/Largeur: 60cm. Usage: Individuel. Sport: Multisport.*

CARACTERÍSTICAS TÉCNICAS	
Material	Poliétileno
Medidas	Largo: 100cm/Ancho: 60cm
Uso	Individual
Deporte	Multideporte



## RED PORTA 20 BALONES

Ref. 0004117

Red diseñada para el almacenaje y transporte de hasta 20 balones. La red favorece la ventilación y secado de los balones.

[ENG] TWENTY BALL CARRIER NET: Designed for the storage and transportation of twenty balls. This net assist the ventilation and drying of the balls. *Material: Polyethylene. Measures: Length: 100cm/Width: 50cm. Use: Individual. Sport: Multisport.*

[FR] FILET POUR 20 BALLONS: Filet conçu pour le stockage et le transport de 20 ballons au maximum. Le filet facilite la ventilation et le séchage des ballons. *Matière: Polyéthylène. Mesures: Long: 100cm/Largeur: 50cm. Usage: Individuel. Sport: Multisport.*

CARACTERÍSTICAS TÉCNICAS	
Material	Poliétileno
Medidas	Largo: 100cm/Ancho: 50cm
Uso	Individual
Deporte	Multideporte

## RED PORTA 8 BALONES DELUXE

Ref. 0004115

Red diseñada para el almacenaje y transporte de hasta 8 balones. La red favorece la ventilación y secado de los balones. Reforzada en las asas para un mejor agarre. Muy resistente. Grosor de la red: 5mm.

[ENG] DELUXE EIGHT BALL CARRIER NET: Designed for the storage and transportation of eight balls. This net assist the ventilation and drying of the balls. Reinforced on the handles. Very durable. Thickness: 5mm. *Material: Polypropylene. Measures: Length: 120cm/Width: 95cm. Use: Individual. Sport: Multisport.*

[FR] FILET POUR 8 BALLONS DELUXE: Filet conçu pour le stockage et le transport de 8 ballons au maximum. Le filet facilite la ventilation et le séchage des ballons. Poignées renforcé pour une meilleure prise en main. Très résistant. Épaisseur du filet: 5mm. *Matière: Polypropylène. Mesures: Long: 120cm/Largeur: 95cm. Usage: Individuel. Sport: Multisport.*

CARACTERÍSTICAS TÉCNICAS	
Material	Polipropileno
Medidas	Largo: 120cm/Ancho: 95cm
Uso	Individual
Deporte	Multideporte



## RED PORTA 20 BALONES DELUXE

Ref. 0004119

Red diseñada para el almacenaje y transporte de hasta 20 balones. La red favorece a la ventilación y secado de los balones. Muy resistente.

[ENG] DELUXE TWENTY BALL CARRIER NET: Designed for the storage and transportation of twenty balls. This net assist the ventilation and drying of the balls. Reinforced on the handles. Very durable. *Material: Polypropylene. Measures: 120cm/Width: 55cm. Use: Individual. Sport: Multisport.*

[FR] FILET POUR 20 BALLONS DELUXE: Filet conçu pour le stockage et le transport de 20 ballons au maximum. Le filet facilite la ventilation et le séchage des ballons. Très résistant. *Matière: Polypropylène. Mesures: Long: 120cm/Largeur: 55cm. Usage: Individuel. Sport: Multisport.*

CARACTERÍSTICAS TÉCNICAS	
Material	Polipropileno
Medidas	Largo: 120cm/Ancho: 55cm
Uso	Individual
Deporte	Multideporte



## BOLSA JUMBO CAPACIDAD 30 BALONES

Ref. 0004120

Bolsa diseñada para el almacenaje y transporte de balones. Muy resistente. Capacidad: 30 balones en función del deporte.

[ENG] JUMBO BAG FOR THIRTY BALLS: Designed for the storage and transportation until 30 balls. Very durable. Material: Polyethylene. Measures: 87x110cm. Use: Individual. Sport: Multisport.

[FR] FILET JUMBO CAPACITÉ 30 BALLONS: Sac conçu pour le stockage et le transport de ballons. Très résistant. Capacité : 30 ballons en fonction du sport. Matière: Polyéthylène. Mesures: 87x110cm. Usage: Individuel. Sport: Multisport.

CARACTERÍSTICAS TÉCNICAS	
Material	Poliétileno
Medidas	87x110cm
Uso	Individual
Deporte	Multideporte



## BOLSO PORTAMATERIAL

Ref. 25029

Bolsa para transportar todo tipo de material deportivo (balones, conos...) con un volumen de más de 90 litros.

Diseño con red para poder plegarse sobre si misma y ocupar el mínimo espacio posible. Además permite el transporte de material mojado, pues favorece el secado rápidamente.

[ENG] MATERIAL CARRIER BAG: Designed for the transportation of any type of sport material. More than 90L capacity. Can fold on itself. Allows the transportation of wet material due to it dries quickly. Material: Polyester. Measures: 90x35x45cm. Use: Individual. Sport: Multisport.

[FR] SAC PORTE-MATÉRIEL: Sac pour le transport de tous types d'équipements sportifs (ballons, cônes...) d'un volume supérieur à 90 litres. Il est conçu avec un filet pour pouvoir être plié sur lui-même et prendre le moins de place possible. Il permet également le transport de matériaux humides, car il sèche rapidement. Matière: Polyester. Mesures: 90x35x45cm. Usage: Individuel. Sport: Multisport.

CARACTERÍSTICAS TÉCNICAS	
Material	Poliéster
Medidas	90x35x45cm
Uso	Individual
Deporte	Multideporte

### CÓDIGO DE COLORES



## SACO PORTABALONES SOFTEE

Ref. 24234

Saco de alta calidad para guardar cualquier tipo de material. Su sistema de apertura y cierre facilita el rápido acceso al material. Cuenta con correa doble ajustable para poder transportar como mochila. Capacidad: 12/15 balones (según deporte).

CÓDIGO DE COLORES		
 001	 003	 004
 005	 006	 007
 008	 009	 012
 135		

[ENG] BALL CARRIER SACK SOFTEE: High quality sack for save any type of sport material. Its closing system ease the storage balls. It counts with double adjustable belt for transport it like a backpack. 12/15 ball capacity. Material: Polyester. Measures: Height: 90cm/Diameter: 47cm. Use: Collective. Sport: Multisport.

[FR] SAC PORTE-BALLONS SOFTEE: Sac de haute qualité pour stocker tout type de matériel. Son système d'ouverture et de fermeture permet de les ranger facilement. Il est doté d'une double sangle réglable qui permet de le porter comme un sac à dos. Capacité : 12/15 ballons (selon le sport). Matière: Polyester. Mesures: Hauteur: 90cm/Diamètre: 47cm. Usage: Collectif. Sport: Multisport.

CARACTERÍSTICAS TÉCNICAS	
Material	Poliéster
Medidas	Altura: 90cm/Diámetro: 47cm
Uso	Colectivo
Deporte	Multideporte



Mantén tu instalación  
bien organizada

**DURADERA**  
**ECONÓMICA**  
**IRROMPIBLE**

Elígela en el **COLOR CORPORATIVO** de cada instalación.



[ENG] Keep your installation well organised. DURABLE - ECONOMICAL - UNBREAKABLE. Choose it in the CORPORATE COLOUR of each installation.

[FR] Conservez votre installation bien organisée. DURABLE - ECONOMIQUE - RÉSISTANT. Choisissez-le dans la COULEUR CORPORATIVE de chaque établissement.

## BANASTA

Ref. 24109

Cesta contenedor para almacenar todo tipo de material deportivo.

Capacidad: 10/12 balones (según deporte). Fácilmente apilables.

[ENG] BASKET: Basket for the storage of any type of sport material. 10/12 ball capacity. Easy to stack. Material: Polyethylene. Measures: 47,5x53,5x62cm. Use: Collective. Sport: Multisport.

[FR] PANIER: Panier de rangement pour toutes sortes d'équipements sportifs. Capacité: 10/12 ballons (selon le sport). Facilement empilable. Matière: Polyéthylène. Mesures: 47,5x53,5x62cm. Usage: Collectif. Sport: Multisport.

CÓDIGO DE COLORES		
		
001	002	003
		
004	005	007
		
028	060	135

CARACTERÍSTICAS TÉCNICAS	
Material	Polietileno
Medidas	47,5x53,5x62cm
Uso	Colectivo
Deporte	Multideporte



## BANASTA CON RUEDAS

Ref. 24352

Cesta contenedor para almacenar todo tipo de material. Diseñada con ruedas para facilitar el transporte del material. Consta de 4 ruedas (2 fijas y 2 giratorias en 360°). Capacidad: 10/12 balones (según deporte).

[ENG] WHEEL BASKET: Basket for the storage of any type of sport material with wheels to make it transport easier (Two attached and two with 360° rotation). 10/12 ball capacity. Material: Polyethylene. Measures: 47,5x53,5x65cm. Use: Collective. Sport: Multisport.

[FR] PANIER AVEC ROUES: Panier de rangement pour le stockage de tous types de matériaux. Conçu avec roues pour un transport facile du matériel. Capacité: 10/12 ballons (selon le sport). Matière: Polyéthylène. Mesures: 47,5x53,5x65cm. Usage: Collectif. Sport: Multisport.

CÓDIGO DE COLORES		
		
001	002	003
		
004	005	007
		
028	060	135

CARACTERÍSTICAS TÉCNICAS	
Material	Polietileno
Medidas	47,5x53,5x65cm
Uso	Colectivo
Deporte	Multideporte





## CARRO PORTABALONES ALUMINIO DELUXE

Ref. 99484

Carro plegable con estructura de aluminio y cesta muy resistente. Ruedas con freno. Capacidad 10/12 balones (según deporte).

[ENG] DELUXE ALUMINIUM BALL CARRIER CART: Foldable aluminium cart with very resistant basket. Have wheels with brakes. 10/12 ball capacity. Material: Aluminium/Polyamide. Measures: 70x70x102cm. Use: Collective. Sport: Multisport.

[FR] CHARIOT PORTE-BALLONS EN ALUMINIUM DELUXE: Chariot pliable avec cadre en aluminium et panier robuste. Roues avec frein. Capacité 10/12 ballons (selon le sport). Matière: Aluminium/Polyamide. Mesures: 70x70x102cm. Usage: Collectif. Sport: Multisport.

### CÓDIGO DE COLORES



### CARACTERÍSTICAS TÉCNICAS

Material	Aluminio/Poliamida
Medidas	70x70x102cm
Uso	Colectivo
Deporte	Multideporte

## CARRO PORTABALONES ALUMINIO RED

Ref. 25508

Carro portabalones perfecto para almacenar y transportar todo tipo de balones. Compuesto por un carro metálico con 4 ruedas giratorias en 360° y una bolsa (56x56cm) para los balones. Ofrece gran estabilidad y permite moverse con facilidad. Se puede plegar para su transporte y guardado. Capacidad: 10/12 balones en función del deporte.

[ENG] NET ALUMINIUM BALL CARRIER CART: Ball carrier cart perfect for storage and transportation of any type of balls. It counts with four 360° rotation wheels and a 56x56cm basket. Great stability and easy transportation. Could fold itself for its storage. 10/12 ball capacity. Material: Aluminium/Polyester. Measures: 58,5x58,5x89cm. Use: Collective. Sport: Multisport.

[FR] CHARIOT PORTE-BALLONS EN ALUMINIUM RED: Chariot porte-ballons parfait pour le stockage et le transport de tous genres de ballons. Composé d'un chariot en métal avec 4 roues pivotantes à 360° et d'un sac (56x56cm) pour les ballons. Il offre une grande stabilité et permet de se déplacer facilement. Il peut se plier pour le transporter et le ranger. Capacité : 10/12 ballons selon le sport. Matière: Aluminium/Polyester. Mesures: 58,5x58,5x89cm. Usage: Collectif. Sport: Multisport.

### CÓDIGO DE COLORES



### CARACTERÍSTICAS TÉCNICAS

Material	Aluminio/Poliéster
Medidas	58,5x58,5x89cm
Uso	Colectivo
Deporte	Multideporte



## CARRO PORTABALONES METÁLICO NEW

Ref. 0004133

Fabricado en una sola pieza. Estructura metálica de rejilla, tapa superior con posibilidad de colocación de candado (no incluido) para su cierre y 4 ruedas (2 fijas y 2 giratorias). Capacidad: 30/35 balones en función del deporte.

[ENG] DELUXE METALLIC 30/35 BALL CARRIER CART: Manufactured in one piece. Net metallic structure with superior cover. It counts with two attached wheels and two 360° rotation wheels. 30/35 ball capacity. Material: Steel. Measures: 110x64x88cm. Use: Collective. Sport: Multisport.

[FR] CHARIOT PORTE-BALLONS MÉTALLIQUE NEW 30/35 BALLONS: Fabriqué en une seule pièce. Structure en grille métallique, couvercle supérieur avec possibilité d'attacher un cadenas (non inclus) pour sa fermeture et 4 roues (2 fixes et 2 pivotantes). Capacité: 30/35 ballons selon le sport. Matière: Acier. Mesures: 110x64x88cm. Usage: Collectif. Sport: Multisport.

### CARACTERÍSTICAS TÉCNICAS

Material	Acero
Medidas	110x64x88cm
Uso	Colectivo
Deporte	Multideporte



## RACK SENCILLO PARA BALONES

Ref. A000481

Cesta con estructura metálica sin tapa para transporte y almacenaje de todo tipo de material deportivo. Capacidad: 20-25 balones según deporte.

[ENG] SIMPLE BALL RACK: Basket with metal structure without lid for transporting and storing all kinds of sports equipment. Capacity: 20-25 balls depending on the sport. Material: Metal. Measures: 80x60x75cm. Use: Collective. Sport: Multisport.

[FR] PORTE-BALLONS SIMPLE: Panier à structure métallique sans couvercle pour le transport et le stockage de toutes sortes d'équipements sportifs. Capacité: 20-25 ballons selon le sport pratiqué. Matière: Métallique. Mesures: 80x60x75cm. Usage: Collectif. Sport: Multisport.

### CARACTERÍSTICAS TÉCNICAS

Material	Metálico
Medidas	80x60x75cm
Uso	Colectivo
Deporte	Multideporte





## CARRO PORTABALONES DE ACERO

Ref. 24424

Carro con estructura plegable. Cuenta con ruedas para su transporte.

Capacidad: 30/35 balones según deporte. Distancia entre barrotes: 10,5cm aprox.

[ENG] STEEL BALL CARRIER CART: Metallic cart with foldable structure. It counts with 360° rotation wheels to ease its transportation. 30/35 ball capacity. Distance between bars: 10,5cm approx. Material: Steel. Measures: 80x90x90cm. Use: Collective. Sport: Multisport.

[FR] CHARIOT PORTE-BALLONS EN ACIER: Chariot avec structure pliante. Il est équipé de roues pour son transport. Capacité: 30/35 ballons selon le sport. Distance entre les barreaux : 10,5 cm environ. Matière: Acier. Mesures: 80x90x90cm. Usage: Collectif. Sport: Multisport.

### CARACTERÍSTICAS TÉCNICAS

Material	Acero
Medidas	80x90x90cm
Uso	Colectivo
Deporte	Multideporte



### CARACTERÍSTICAS TÉCNICAS

Material	Metálico
Medidas	60x55x68cm/Alto ruedas: 80cm
Uso	Colectivo
Deporte	Multideporte

## CESTA PORTAMATERIAL

Ref. 0004148

Cesta con estructura metálica sin tapa para transporte y almacenaje de todo tipo de material deportivo. Incluye ruedas para transporte. Capacidad: 20-25 balones según deporte.

[ENG] MATERIAL CARRIER BASKET: Metallic structure basket without cover for storage and transportation of any type of sport material. It includes wheels for its transportation. 20/25 ball capacity. Material: Metal. Measures: 60x55x68cm/Height with wheels: 80cm. Use: Collective. Sport: Multisport.

[FR] PANIER PORTE-MATÉRIEL: Panier avec structure métallique sans couvercle pour le transport et le stockage de tous types d'équipements sportifs. Inclut des roues pour le transport. Capacité : 20-25 ballons selon le sport. Matière: Métallique. Mesures: 60x55x68cm. Usage: Collectif. Sport: Multisport.



## CARRO PORTABALONES DE HIERRO

Ref. 24425

Carro portabalones con estructura metálica. Se puede plegar para facilitar su traslado y almacenaje. Cuenta con cuatro ruedas giratorias en 360° sin freno. Capacidad: 30-35 balones según deporte. Distancia entre barrotes: 10,5cm aprox.

[ENG] IRON BALL CARRIER CART: Metallic cart with foldable structure. It counts with 360° rotation wheels to ease its transportation. 30/35 ball capacity. Distance between bars: 10,5cm approx. Material: Iron. Measures: 70x80x90cm. Use: Collective. Sport: Multisport.

[FR] CHARIOT PORTE-BALLONS EN FER: Chariot avec structure métallique. Il peut être plié pour simplifier son transport et son rangement. Il est équipé de quatre roues pivotantes à 360° sans frein. Capacité: 30-35 ballons selon le sport. Distance entre les barreaux : 10,5 cm environ. Matière: Fer. Mesures: 70x80x90cm. Usage: Collectif. Sport: Multisport.

### CARACTERÍSTICAS TÉCNICAS

Material	Hierro
Medidas	70x80x90cm
Uso	Colectivo
Deporte	Multideporte

## CARRO PORTABALONES ACERO PLEGABLE CON RUEDAS Y TAPA

Ref. 24532

Carro con estructura metálica para transporte y almacenaje de todo tipo de material deportivo. Incluye ruedas para transporte.

[ENG] STEEL BALL CARRIER CART WITH WHEELS AND COVER: Metallic structure cart for storage and transportation of any type of sport material. Material: Steel. Measures: 91x61x92cm. Use: Collective. Sport: Multisport.

[FR] CHARIOT PORTE-BALLONS EN ACIER Pliable AVEC ROUES ET COUVERCLE: Chariot à structure métallique pour le transport et le stockage de tous types d'équipements sportifs. Comprend des roues pour le déplacement. Matière: Acier. Mesures: 91x61x92cm. Usage: Collectif. Sport: Multisport.

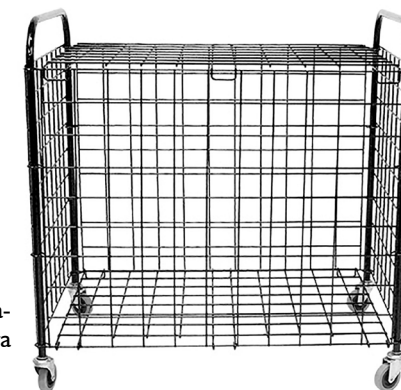

### CARACTERÍSTICAS TÉCNICAS

Material	Acero
Medidas	91x61x92cm
Uso	Colectivo
Deporte	Multideporte

## SOPORTE PARA PALAS DE PÁDEL/TENIS/BÁDMINTON

Ref. 0009250

SopORTE para transporte y guardado de palas de pádel o raquetas de disciplinas como tenis, bádminton... Fabricado en material de alta resistencia. Ancho del hueco para las palas: 16,5cm.

[ENG] PADEL/TENNIS/BADMINTON RACKET HOLDER: Support for transporting and storing paddle rackets or rackets for disciplines such as tennis, badminton... Made of highly resistant material. Width of the hole for paddle rackets: 16,5cm. Material: Metal. Measures: 92x23x65cm. Use: Collective. Sport: Tennis/Padel/Badminton.

[FR] SUPPORT DE RAQUETTE DE PADEL/TENNIS/BADMINTON: Support pour le transport et le stockage de raquettes de padel ou de raquettes pour des disciplines telles que le tennis, le badminton... Fabriqué dans un matériau très résistant. Largeur du trou pour les raquettes de padel: 16,5cm. Matière: Métallique. Mesures: 92x23x65cm Usage: Collectif. Sport: Tennis/Padel/Badminton.

CARACTERÍSTICAS TÉCNICAS	
Material	Metálico
Medidas	92x23x65cm
Uso	Colectivo
Deporte	Tenis/Pádel/Bádminton



## CARRO PORTAPELOTAS TENIS/PÁDEL SOFTEE

Ref. 34135

Nuevo diseño con cesto móvil y separadores redondos para 2 tubos recoge-pelotas. Dos ruedas, pintado en epoxi-poliéster. Modelo patentado n°: 520,160. **No incluye los tubos recoge-pelotas.** Capacidad del cesto: 80 pelotas.

[ENG] CARRYING CART TENIS/PADEL SOFTEE: New design with movable basket and round separators for 2 ball pickys. Two wheels, painted in epoxy-polyester. Patented Model No: 520,160. Capacity for 80 balls. Material: Metal. Measures: 100x53x40cm. Use: Collective. Sport: Tennis/Padel.

[FR] CHARIOT DE TRANSPORT PORTEBALLE TENNIS/PADEL SOFTEE: Nouveau design avec panier mobile et espaceurs ronds pour 2 tubes collecteurs de balles. Deux roues, peintes en époxy-polyester. Modèle breveté n°: 520,160. Capacité de 80 balles. Matière: Métallique. Mesures: 100x53x40cm. Usage: Collectif. Sport: Tennis/Padel.

CÓDIGO DE COLORES		
001	003	028

CARACTERÍSTICAS TÉCNICAS	
Material	Metálico
Medidas	100x53x40cm
Uso	Colectivo
Deporte	Tenis/Pádel



## CESTO DE BOLAS SOFTEE

Ref. 24513

Cesto perfecto para almacenar y transportar las pelotas de tenis/pádel en cualquier entrenamiento. Compuesto por un carro metálico con 4 ruedas giratorias en 360° y una bolsa con cremallera para las pelotas. Ofrece gran estabilidad y permite moverse por toda la pista con total facilidad. La bolsa puede transportarse fácilmente tras su uso gracias a las correas que vienen incluidas. Cuenta también con funda para su guarda-do. Capacidad: 120 pelotas. Medida del cesto: 34x34cm.

[ENG] BASKET FOR BALLS SOFTEE: Perfect basket to store and transport tennis/padel balls in any training. Composed of a metal trolley with 4 rotating wheels in 360 and a zippered bag for the balls. It offers great stability and allows you to move around the track with total ease. The bag can be easily transported after use thanks to the straps that are included. It also has a cover for storage. Capacity: 120 balls. Basket size: 34x34cm. Material: Steel/Polyester. Measures: 34x34x80cm. Use: Collective. Sport: Tennis/Padel.

[FR] PANIER DE BALLE SOFTEE: Le panier parfait pour stocker et transporter les balles de tennis/padel pour vos séance d'entraînement. Composé d'un chariot en métal avec 4 roues pivotantes à 360° et d'un sac zippé pour les balles. Il offre une grande stabilité et vous permet de vous déplacer sur le terrain avec facilité. Le sac peut être facilement transporté après utilisation grâce aux sangles incluses. Il est également livré avec une housse pour le rangement. Capacité: 120 balles. Taille du panier: 34x34cm. Matière: Aluminium/Polyester. Mesures: 34x34x80cm. Usage: Collectif. Sport: Tennis/Padel.

CÓDIGO DE COLORES	
001	003

CARACTERÍSTICAS TÉCNICAS	
Material	Aluminio/Poliéster
Medidas	34x34x80cm
Uso	Colectivo
Deporte	Tenis/Pádel







## CESTO BOLAS SOFTEE MAXI

Ref. 24540

Cesto perfecto para almacenar y transportar las pelotas de tenis/pádel en cualquier entrenamiento. Compuesto por un carro metálico con 4 ruedas giratorias en 360° y una bolsa con cremallera para las pelotas.

Ofrece gran estabilidad y permite moverse por toda la pista con total facilidad.

La bolsa puede transportarse fácilmente tras su uso gracias a las correas que vienen incluidas.

Cuenta también con funda para su guardado.

Medida del cesto: 34x34cm. Capacidad: 120 pelotas.

[ENG] BASKET BALLS SOFTEE MAXI: Perfect basket to store and transport tennis/paddle balls in any training. Composed of a metal cart with 4 360° rotating wheels and a zippered bag for the balls. It offers great stability and allows you to move around the entire track with ease. The bag can be easily transported after use thanks to the included straps. It also has a cover for storage. Basket size: 34x34cm. Capacity: 120 balls. Material: Steel/Polyester. Measures: 34x34x93cm. Use: Collective. Sport: Tennis/Padel.

[FR] BASKET BALLEES SOFTEE MAXI: Panier parfait pour stocker et transporter des balles de tennis/paddle lors de n'importe quel entraînement. Composé d'un chariot en métal avec 4 roues rotatives à 360° et d'un sac à fermeture éclair pour les balles. Il offre une grande stabilité et vous permet de vous déplacer facilement sur toute la piste. Le sac peut être facilement transporté après utilisation grâce aux sangles incluses. Il dispose également d'un couvercle pour le stockage. Taille du panier: 34x34cm. Capacité: 120 balles. Matière: Aluminium/Polyester. Mesures: 34x34x93cm. Usage: Collectif. Sport: Tennis/Padel.

CARACTERÍSTICAS TÉCNICAS	
Material	Aluminio/Poliéster
Medidas	34x34x93cm
Uso	Colectivo
Deporte	Tenis/Pádel



## CESTO PORTAPELOTAS TENIS/PÁDEL SOFTEE

Ref. 0006698

Carro para almacenar y trasladar pelotas de tenis o pádel. Cómodo y ligero, se convertirá en un complemento perfecto para cualquier entrenador, club o escuela. La cesta cuenta con capacidad para 72 pelotas de tenis.

[ENG] PADEL/TENNIS BALL CARRIER CART SOFTEE: Basket for store and move padel/tennis balls. Comfortable and light, it is the perfect component for every coach, club or school. The basket has a capacity of 72 tennis balls. Material: Steel. Measures: 25x25x74cm. Use: Collective. Sport: Tennis/Padel.

[FR] CHARIOT PORTE-BALLEES DE TENNIS/PADEL SOFTEE: Chariot pour le stockage et le transport des balles de tennis ou de padel. Confortable et léger, il sera le complément idéal de tout entraîneur, club ou école. Le panier peut contenir jusqu'à 72 balles de tennis. Matière: Acier. Mesures: 25x25x74cm. Usage: Collectif. Sport: Tennis/Padel.

CARACTERÍSTICAS TÉCNICAS	
Material	Acero
Medidas	25x25x74cm
Uso	Colectivo
Deporte	Tenis/Pádel

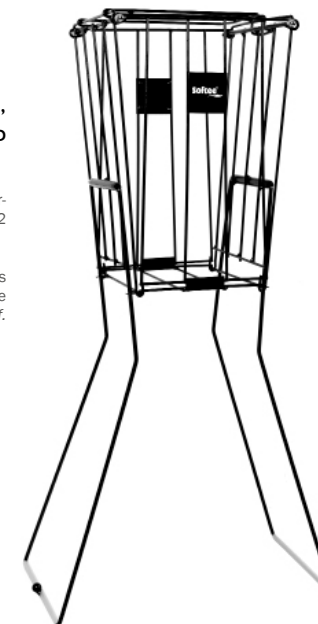

## CARRO ELEGANCE PORTAPELOTAS TENIS/PÁDEL

Ref. 0006697

Carro con ruedas para transporte de pelotas de tenis/pádel. Se sirve montado.

[ENG] CART ELEGANCE FOR BALLS TENIS/PADEL: Cart with wheels for transporting tennis/padel balls. It is served assembled. Material: Metal. Measures: 102x43x44cm/8,2kg. Use: Collective. Sport: Tennis/Padel.

[FR] CHARIOT DE TRANSPORT ELEGANCE PORTEBALLEES TENNIS/PADEL: Chariot à roulettes pour le transport des balles de tennis/padel. Fourni assemblé. Matière: Métallique. Mesures: 102x43x44cm/8,2kg. Usage: Collectif. Sport: Tennis/Padel.

CARACTERÍSTICAS TÉCNICAS	
Material	Metálico
Medidas	102x43x44cm/8,2kg
Uso	Colectivo
Deporte	Tenis/Pádel



## TUBO RECOGEPELOTAS SOFTEE TENIS / PÁDEL

Ref. 24341

Tubo recogepeletas ideal para recoger tus pelotas de pádel o tenis tras cada partido o entrenamiento. Está fabricado en material de alta calidad por lo que tiene gran durabilidad y resistencia. Tubo para 12 pelotas: 75 cm. Tubo para 15 pelotas: 95 cm. Tubo para 21 pelotas: 133 cm.

[ENG] PICK UP TUBE BALLS SOFTEE TENNIS/PADEL: Picky ideal to collect your padel or tennis balls after each match or training. It is made of high quality material so it has great durability and resistance. *Material: PVC. Measures: According to size. Use: Collective. Sport: Tennis/Padel.*

[FR] TUBE RAMASSE BALLES SOFTEE TENNIS/PADEL: Tube collecteur de balles idéal pour récupérer vos balles de padel ou de tennis après chaque match ou entraînement. Il est fabriqué à partir de matériaux de haute qualité, ce qui lui confère une grande durabilité et résistance. *Matière: PVC. Mesures: Selon la taille. Usage: Collectif. Sport: Tennis/Padel.*



Consulta disponibilidad de colores según tamaño en nuestra web

CARACTERÍSTICAS TÉCNICAS	
Material	PVC
Medidas	Según tamaño
Uso	Colectivo
Deporte	Tenis/Pádel



## RUEDA RECOGE PELOTAS

Ref. 99262

Rueda para recoger cualquier tipo de pelotas de tenis/pádel. Fácil y cómodo de utilizar. Cuenta con mango extensible. Altura máxima: 110 cm. Altura mínima: 33,5 cm. Diámetro de la rueda: 27 cm. Ancho de la cesta: 29 cm.

[ENG] Wheel to collect any type of tennis / padel balls. Easy and convenient to use. It has an extendable handle. Maximum height: 110 cm. Minimum height: 33.5 cm. Wheel diameter: 27cm. Basket width: 29 cm. *Material: Metal/Plastic. Measures: 27x29x110cm. Use: Collective. Sport: Tennis/Padel.*

[FR] Roue pour ramasser tous les types de balles de tennis/paddle. Facile et confortable à utiliser. Elle est dotée d'une poignée extensible. Hauteur maximale: 110 cm. Hauteur minimale: 33,5cm. Diamètre des roues : 27 cm. Largeur du panier: 29 cm. *Matière: Métallique/Plastique. Mesures: 27x29x110cm. Usage: Collectif. Sport: Tennis/Padel.*

CARACTERÍSTICAS TÉCNICAS	
Material	Metálico/Plástico
Medidas	27x29x110cm
Uso	Colectivo
Deporte	Tenis/Pádel



## SOPORTE BARRAS Y DISCOS OLÍMPICOS ENERGY

Ref. 0009239

Soporte vertical diseñado especialmente para mantener tu material organizado y almacenado en un espacio reducido. Fabricado con patas de goma antideslizante. Cuenta con 6 zonas para la colocación de discos y con 4 para colocación de barras olímpicas. Largo de soporte de disco: 20cm. Altura del soporte de barras: 10cm.

[ENG] SUPPORT FOR BARS AND OLYMPIC DISCS ENERGY: Vertical support specially designed to keep your material organized and stored in a small space. Made with non-slip rubber feet. It has 6 zones for the placement of discs and 4 for placement of Olympic bars. Disc holder length: 20cm. Bar stand height: 10cm. Material: Iron. Measures: 74x65x138cm. Use: Collective. Sport: Fitness.

[FR] SUPPORT POUR BARRES ET DISQUES OLYMPIQUES ENERGY: Support vertical spécialement conçu pour organiser et ranger votre matériel dans un espace réduit. Fabriqué avec des pieds en caoutchouc antidérapants. Il dispose de 6 emplacements pour les disques et de 4 emplacements pour les barres olympiques. Longueur du porte-disque: 20cm. Hauteur du support de barres: 10cm. Matière: Fer. Mesures: 74x65x138cm. Usage: Collectif. Sport: Fitness.

CARACTERÍSTICAS TÉCNICAS	
Material	Hierro
Medidas	74x65x138cm
Uso	Colectivo
Deporte	Fitness



## SOPORTE PARA BARRAS Y DISCOS 30MM ENERGY

Ref. 0509295

Soporte vertical diseñado especialmente para mantener tu material organizado y almacenado en un espacio reducido. Fabricado con patas de goma antideslizante. Cuenta con 6 zonas para la colocación de discos y con 6 para colocación de barras de 30mm. Largo de soporte de disco: 20cm. Altura del soporte de barras: 15cm.

[ENG] SUPPORT FOR BARS AND DISCS 30MM ENERGY: Vertical support specially designed to keep your material organized and stored in a small space. Made with non-slip rubber feet. It has 6 zones for the placement of discs and 6 for placement of Olympic bars. Disc holder length: 20cm. Bar stand height: 15cm. Material: Iron. Measures: 50x60x105cm. Use: Collective. Sport: Fitness.

[FR] SUPPORT POUR DISQUE ET BARRE D'ÉNERGIE DE 30MM: Support vertical spécialement conçu pour organiser et ranger votre matériel dans un espace réduit. Fabriqué avec des pieds en caoutchouc antidérapants. Il dispose de 6 emplacements pour les disques et de 6 emplacements pour les barres olympiques. Longueur du porte-disque: 20cm. Hauteur du support de barres: 15cm. Matière: Fer. Mesures: 50x60x105cm. Usage: Collectif. Sport: Fitness.

CARACTERÍSTICAS TÉCNICAS	
Material	Hierro
Medidas	50x60x105cm
Uso	Colectivo
Deporte	Fitness



## SOPORTE DISCOS OLÍMPICOS WHEEL

Ref. 0009240

Soporte vertical para discos olímpicos de 50mm. Cuenta con ruedas giratorias 360° para facilitar su transporte, dos de ellas con sistema de frenado. Fabricado en material resistente y de alta calidad. Alto del soporte: 80cm.

[ENG] SUPPORT FOR OLYMPIC DISCS WHEEL: Vertical support for 50mm Olympic discs. It has 360° rotating wheels for easy transport, two of them with breaking system. Made of resistant and high quality material. Height of the support: 80cm. Material: Iron/Nylon. Measures: 60x60x100cm. Use: Collective. Sport: Fitness.

[FR] SUPPORT POUR DISQUES OLYMPIQUES WHEEL: Support vertical pour disques olympiques de 50 mm. Il a des roues pivotantes pour un transport facile, deux d'entre eux avec des systèmes de freinage. Fait de matériaux résistants et de haute qualité. Hauteur du support: 38cm. Matière: Fer/Nylon. Mesures: 60x60x100cm. Usage: Collectif. Sport: Fitness.

CARACTERÍSTICAS TÉCNICAS	
Material	Hierro/Nylon
Medidas	60x60x100cm
Uso	Colectivo
Deporte	Fitness



## SOPORTE VERTICAL BARRAS SOFTEE 30MM

Ref. 0026304

Soporte vertical para el almacenaje de todo tipo de barras fitness de 30mm. De forma que en un espacio muy pequeño podrás tener organizado parte de tu centro deportivo o gimnasio doméstico. Capacidad: 9 barras.

[ENG] VERTICAL SUPPORT FOR BARS SOFTEE 30MM: Support for vertical storage of all types of 30mm fitness bars. So that in a very small space you can have organized part of your sports center or home gym. Capacity: 9 bars. Material: Iron. Measures: Diameter: 30mm. Use: Collective. Sport: Fitness.

[FR] SUPPORT EN VERTICAL POUR BARRES SOFTEE 30MM: Prise en charge du stockage vertical de tous les types de barres de fitness de 30 mm. De sorte que dans un très petit espace, vous pouvez avoir organisé une partie de votre centre sportif ou de votre gymnase à domicile. Capacité: 9 barres. Matière: Fer. Mesures: Diamètre: 30mm. Usage: Collectif. Sport: Fitness.



CARACTERÍSTICAS TÉCNICAS	
Material	Hierro
Medidas	Diámetro: 30mm
Uso	Colectivo
Deporte	Fitness

## SOPORTE VERTICAL BARRAS OLÍMPICAS SOFTEE 50MM

Ref. 99252

Soporte vertical para colocar barras olímpicas y mantener el espacio más organizado. Fijación en vertical. Capacidad: 9 barras olímpicas. Altura de cada orificio: 20cm. Diámetro: 6cm.

[ENG] VERTICAL SUPPORT FOR OLYMPIC BARS SOFTEE 50MM: Vertical support to place Olympic bars and keep the space more organized. Vertical fixation. Capacity: 9 Olympic bars. Height of each hole: 20cm. Diameter: 6cm. Material: Iron. Measures: 50x50x20cm/17,5kg. Use: Collective. Sport: Fitness.

[FR] SUPPORT EN VERTICAL POUR BARRES OLYMPIQUES SOFTEE 50MM: Soporte vertical para colocar barras olímpicas y mantener el espacio más organizado. Fijación en vertical. Capacidad: 9 barras olímpicas. Altura de cada orificio: 20cm. Diámetro: 6cm. Matière: Fer. Mesures: 50x50x20cm/17,5kg. Usage: Collectif. Sport: Fitness.

CARACTERÍSTICAS TÉCNICAS	
Material	Hierro
Medidas	50x50x20cm/17,5kg
Uso	Colectivo
Deporte	Fitness



## SOPORTE BARRAS ALZAMIENTO HORIZONTAL SOFTEE

Ref. 99254 (9 barras) - 99267 (6 barras)

Estructura metálica para la colocación y almacenamiento de barras. Formada por dos piezas. Capacidad de la estructura: 9 o 6 barras.

[ENG] TWO HORIZONTAL SUPPORT FOR BARS SOFTEE FOR 9 BARS: Metal structure for the placement and storage of bars. Formed by two pieces. Structure capacity: 9 or 6 bars. Material: Metal/TPR. Measures: 154x14x5cm/11,5kg. Use: Collective. Sport: Fitness.

[FR] SUPPORT EN HORIZONTAL POUR BARRES DE ÉLÉVE SOFTEE 9 BARRES: Structure métallique pour le placement et le stockage des barres. Formé de deux pièces: Capacité de la structure: 9 - 6 bars. Matière: Métallique/TPR. Mesures: 154x14x5cm/11,5kg. Usage: Collectif. Sport: Fitness.

CARACTERÍSTICAS TÉCNICAS	
Material	Metálico/TPR
Medidas	154x14x5cm/11,5kg
Uso	Colectivo
Deporte	Fitness



## SOPORTE POWER FITNESS/WORKPOWER NEW

Ref. 0026333

Soporte metálico de gran robustez con 16 soportes para discos y parte superior para almacenar barras.

[ENG] SUPPORT POWER FITNESS/WORKPOWER NEW: Robust metal support with 16 disc holders and bar storage top. Material: Metal. Measures: 170x49x11cm. Use: Collective. Sport: Fitness.

[FR] SUPPORT POWER FITNESS/WORKPOWER NEW: Support métallique robuste avec 16 supports de disque et dessus de rangement de barre. Matière: Métallique. Mesures: 170x49x11cm. Usage: Collectif. Sport: Fitness.

CARACTERÍSTICAS TÉCNICAS	
Material	Metálico
Medidas	170x49x11cm
Uso	Colectivo
Deporte	Fitness



## MANCUERNERO PRO-SPORTS SOFTEE PARA 36 MANCUERNAS

Ref. 0026371

Mancuernero con capacidad para 36 mancuernas Pro-Sport Softee. Soportes de caucho para su correcta alineación. Gran estabilidad. Tres alturas de 12 mancuernas.

[ENG] DUMBBELL FURNITURE PRO-SPORTS SOFTEE FOR 36 DUMBBELLS: Dumbbell furniture with capacity for 36 Dumbbells Pro-Sport Softee. Rubber supports for proper alignment. Great stability. Three heights of 12 dumbbells. Material: Iron. Measures: 3,05x1,1x0,85m. Use: Collective. Sport: Fitness.

[FR] MEUBLE POUR HALTÈRES PRO-SPORT SOFTEE POUR 36 HALTÈRES: Meuble pour haltère avec une capacité de 36 haltères Pro-Sport Softee. Supports en caoutchouc pour un alignement correct. Grande stabilité. Trois hauteurs de 12 haltères. Matière: Fer. Mesures: 3,05x1,1x0,85m. Usage: Collectif. Sport: Fitness.

CARACTERÍSTICAS TÉCNICAS	
Material	Hierro
Medidas	3,05x1,1x0,85mts
Uso	Colectivo
Deporte	Fitness



## MANCUERNERO PARA 20 MANCUERNAS SOFTEE MODERN

Ref. 99255

Mancuernero fabricado en hierro pintado para 20 mancuernas. Soportes de caucho para su correcta alineación. Gran estabilidad. Dos alturas para la colocación de las mismas, 10 mancuernas por altura.

[ENG] DUMBBELL FURNITURE FOR 20 DUMBBELLS SOFTEE MODERN: Dumbbell furniture made of painted iron for 20 dumbbells. Rubber supports for proper alignment. Great stability. Two heights for the placement of the same, 10 dumbbells per height. Material: Iron. Measures: 230x70x80cm. Use: Collective. Sport: Fitness.

[FR] MEUBLE POUR 20 HALTÈRES SOFTEE MODERN: Meuble pour haltère en fer peint pour 20 haltères. Supports en caoutchouc pour un alignement correct. Grande stabilité. Deux hauteurs pour le placement du même, 10 haltères par hauteur. Matière: Fer. Mesures: 230x70x80cm. Usage: Collectif. Sport: Fitness.

CARACTERÍSTICAS TÉCNICAS	
Material	Hierro
Medidas	230x70x80cm
Uso	Colectivo
Deporte	Fitness

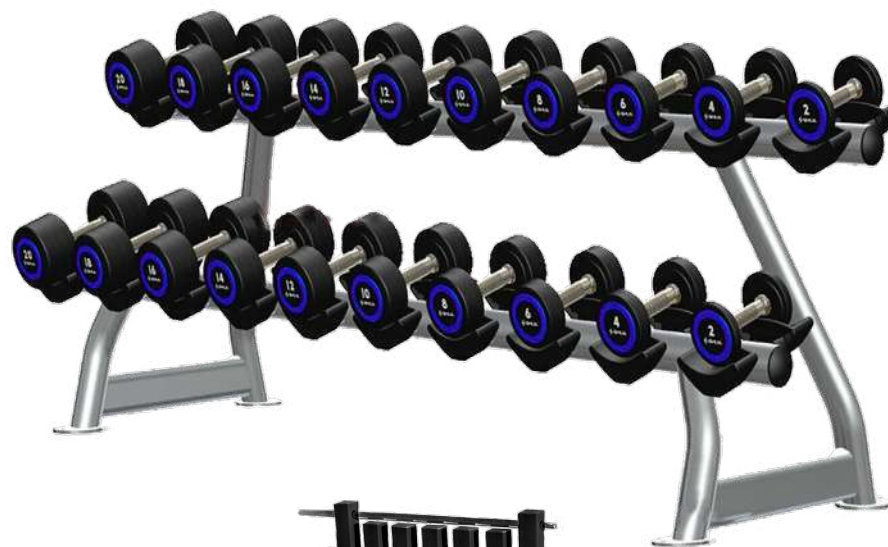

## SOPORTE PARA PESAS DE VINILO CON RUEDAS Y BARRA

Ref. 0026322

Soporte metálico reforzado. Dispone de 6 canales para almacenar pesas de vinilo de diferentes pesos. También ruedas con freno para su traslado y barra superior para cierre.

[ENG] SUPPORT FOR VINYL DUMBBELL WITH WHEELS AND BAR: Reinforced metal support. It has 6 channels to store vinyl weights of different weights. Also wheels with brake for transfer and upper bar for closing. Material: Metal. Measures: 70x50x115cm. Use: Collective. Sport: Fitness.

[FR] SUPPORT POUR HALTÈRES DE VINYL AVEC ROUES ET BARRE: Support métallique renforcé. Il dispose de 6 canaux pour stocker des poids de vinyle de différents poids. Aussi roues avec frein pour le transfert et barre supérieure pour la fermeture. Matière: Métallique. Mesures: 70x50x115cm. Usage: Collectif. Sport: Fitness.

CARACTERÍSTICAS TÉCNICAS	
Material	Metálico
Medidas	70x50x115cm
Uso	Colectivo
Deporte	Fitness



Síguenos

**TikTok**

No dejes de seguirnos en TikTok para acceder a contenido exclusivo sobre nuestro equipo e instalaciones, reviews sobre producto y mucho, mucho humor.

**@grupojimsports**



# JUEGOS

GAMES - JEUX

## TABLERO AJEDREZ PLEGABLE

Ref. 0010485 (33cm) - 0010484 (43cm)

Tablero de ajedrez plegable a la mitad. Fácil de transportar.

[ENG] FOLDABLE 33/43CM CHEST BOARD: Foldable chest board of easy transportation. Material: Polyvinyl. Measures: 33x33cm/43x43cm. Use: Collective. Sport: Chess.

[FR] ÉCHIQUIER PLIABLE: Demi échiquier pliant. Facile à transporter. Matière: Polyvinyle. Mesures: 33x33cm/43x43cm. Usage: Collectif. Sport: Échecs.

CARACTERÍSTICAS TÉCNICAS	
Material	Polivinilo
Medidas	33x33cm/43x43cm
Uso	Colectivo
Deporte	Ajedrez



Tablero de 33cm Tablero de 43cm

## RELOJ AJEDREZ SOFTEE CRONO

Ref. 0010474

Reloj para ajedrez. Tamaño de pantalla 3.2". Presione dos botones simultáneamente a la mitad y ambos temporizadores están en estado de detención. Inserte el clip para asegurarse de que se encuentra en estado de detención. Está alimentado por 1 x pila AA (incluida).

[ENG] CHEST CLOCK SOFTEE CRONO: Chest clock. Screen size 3.2". Pulse the two botton at the same time to stop both timers. Needs AA battery. Material: Plastic. Measures: 20x10,8x5,8cm/406grs. Use: Collective. Sport: Chess.

[FR] HORLOGE ÉCHECS SOFTEE CHRONO: Minuteur d'échecs. Taille de l'écran 3.2. Appuyez simultanément sur deux boutons à mi-course, les deux minuteurs sont en état d'arrêt, insérez le clip pour vous assurer qu'il est en état d'arrêt. Fonctionne avec 1 pile AA (incluse). Matière: Plastique. Mesures: 20x10,8x5,8cm/406grs. Usage: Collectif. Sport: Échecs.

CARACTERÍSTICAS TÉCNICAS	
Material	Plástico
Medidas	20x10,8x5,8cm/406grs
Uso	Colectivo
Deporte	Ajedrez



## JUEGO PIEZAS AJEDREZ PVC

Ref. 0010472

Juego de piezas de ajedrez compuesto por 32 unidades, 16 en cada color (blanco y negro).

[ENG] PVC CHEST PIECES: Set of 32 chest pieces (16 of each color: white and black). Material: PVC. Measures: King's size: 9cm. Use: Collective. Sport: Chess.

[FR] PIÈCES D'ÉCHECS EN PVC: Assortiment de pièces d'échecs. Comprend 32 pièces, 16 de chaque couleur (blanc et noir). Matière: PVC. Mesures: Taille du roi: 9cm. Usage: Collectif. Sport: Échecs.

CARACTERÍSTICAS TÉCNICAS	
Material	PVC
Medidas	Tamaño del rey: 9cm
Uso	Colectivo
Deporte	Recreativo



## FICHAS DAMAS MADERA

Ref. 0010473

Juego de 12 fichas negras y 12 blancas para damas.

[ENG] WOODEN CHECKERS: Set of 24 wooden checkers. (12 of each color). Material: Wood. Measures: 30x10cm. Use: Collective. Sport: Dames.

[FR] PIÈCES DE DAME EN BOIS: Ensemble de 12 dames noires et 12 dames blanches. Matière: Bois. Mesures: 30x10mm. Usage: Collectif. Sport: Dames.

CARACTERÍSTICAS TÉCNICAS	
Material	Madera
Medidas	30x10mm
Uso	Colectivo
Deporte	Damas



## JUEGO PIEZAS AJEDREZ MADERA

Ref. 0010478 (11cm) - 0010477 (9cm)

Juego de piezas para ajedrez compuesto por 32 unidades, 16 en cada color (blanco y negro). Staunton n°5 aprox.

[ENG] WOODEN 9/11CM CHEST PIECES: Set of 32 wooden chest pieces (16 of each color: white and black). Aprox Staunton n°5. Material: Wood. Measures: King's size: 9cm/11cm. Use: Collective. Sport: Chess.

[FR] PIÈCES D'ÉCHECS EN BOIS: Assortiment de pièces d'échecs blanches et noires. Comprend 32 pièces, 16 de chaque couleur (blanc et noir). Staunton n° 5 approx. Matière: Bois. Mesures: Taille du roi: 9cm/11cm. Usage: Collectif. Sport: Échecs.

CARACTERÍSTICAS TÉCNICAS	
Material	Madera
Medidas	Tamaño de rey. 9cm/11cm
Uso	Colectivo
Deporte	Ajedrez



Fichas de 11cm



Fichas de 9cm





## TABLERO PARCHÍS PLAY

Ref. 0010481

Tablero de parchís a una cara. No incluye ni fichas ni cubiletes.

[ENG] LUDO BOARD PLAY: One face ludo board. Chips are not included. Material: Melamine. Measures: 34,5x34,5x0,5cm. Use: Recreational. Sport: Game.

[FR] JEU PARCHIS PLAY: Tableau de parchis à une face. N'inclus pas jetons et godets. Matière: Mélamine. Mesures: 34,5x34,5x0,5cm. Usage: Récréatif. Sport: Jeu.

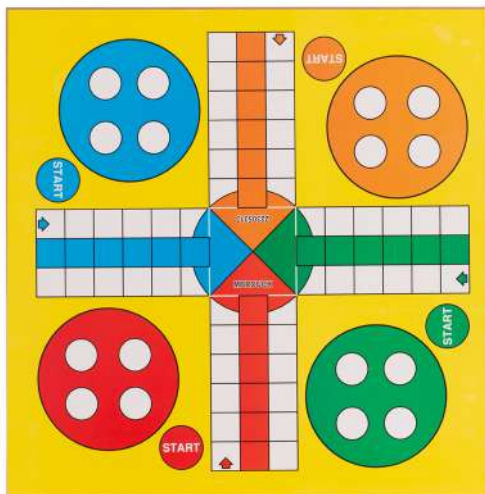

### CARACTERÍSTICAS TÉCNICAS

Material	Melamina
Medidas	34,5x34,5x0,5cm
Uso	Recreativo
Deporte	Juego

## LOTE 3 PACKS 4 CUBILETES CON FICHAS DE PARCHÍS Y DADOS

Ref. 0010493P

Lote de 3 packs formados por 4 cubiletes, 4 dados y 16 fichas de los colores primarios (amarillo, verde, azul y rojo). Incluye packaging de plástico para su almacenaje. **Se vende en lote de 3 unidades.**

[ENG] PACK OF 3 PACKS OF 4 CYLINDERS WITH LUDO CHIPS AND DICES: Composed by 4 cylinder, 4 dices and 16 chips (4 yellow, 4 blue, 4 green, 4 red). It includes plastic packaging to ease its storage. Sold in 3 units pack. Material: Plastic. Measures: Packaging: 7x5cm. Use: Recreativo. Sport: Juego.

[FR] SET DE 3 PACKS DE 4 GODETS AVEC JETONS ET DÉS DE PARCHIS: Composé de 4 godets, 4 dés et 16 jetons de couleurs primaires (jaune, vert, bleu et rouge). Fourni avec un emballage en plastique pour le rangement. Se vend en set de 3 unités. Matière: Plastique. Mesures: Packaging: 7x5cm. Usage: Récréatif. Sport: Jeu.



### CARACTERÍSTICAS TÉCNICAS

Material	Plástico
Medidas	Packaging: 7x5cm
Uso	Recreativo
Deporte	Juego



## BARAJA DE CARTAS SOFTEE

Ref. 0010464

Baraja española para diferentes juegos: mus, tute, escoba, solitarios... Contiene 50 cartas.

[ENG] SOFTEE DECK OF NAIPES: Deck of 50 naipes. Material: Cardboard. Measures: 9,5x6,5cm. Use: Recreational. Sport: Game.

[FR] JEU DE CARTES SOFTEE: Jeu de cartes espagnol pour mus, tute, escoba, solitaires... Contient 50 cartes. Matière: Carton. Mesures: 9,5x6,5cm. Usage: Récréatif. Sport: Jeu.

### CARACTERÍSTICAS TÉCNICAS

Material	Cartón
Medidas	9,5x6,5cm
Uso	Recreativo
Deporte	Juego

## CUBILETE CON DADOS SOFTEE

Ref. 0010461

Cubilete idóneo para juegos de mesa y poker. Incluye dados.

[ENG] BEAKER WITH DACES SOFTEE: Ideal for póker ortable games. It includes dices. Material: Plástico. Measures: 7,5x7,5x9,5cm. Use: Recreational. Sport: Games.

[FR] GODET POUR DÉS SOFTEE: Parfait pour les jeux de société et le poker. Inclut les dés. Matière: Plastique. Mesures: 7,5x7,5x9,5cm. Usage: Récréatif. Sport: Jeu.



### CARACTERÍSTICAS TÉCNICAS

Material	Plástico
Medidas	7,5x7,5x9,5cm
Uso	Recreativo
Deporte	Juego

## LOTE 5 DADOS SOFTEE 1.0

Ref. 0010462P

Dados ideales para juegos de mesa, matemáticos, poker...

**Se sirve en lote de 5 unidades. Puntos del 1 al 6.**

[ENG] PACK OF 5 DICES SOFTEE 1.0: Ideal for dice, math or table games. Sold in 5 units pack. Material: ABS. Measures: 1,3x1,3x1,3cm. Use: Recreational. Sport: Games.

[FR] SET DE 5 DÉS SOFTEE 1.0: Idéal pour les jeux de dés, les jeux de société, les jeux mathématiques... Se vend en set de 5 unités. Points de 1 à 6. Matière: ABS. Mesures: 1,3x1,3x1,3cm. Usage: Récréatif. Sport: Jeu.

### CARACTERÍSTICAS TÉCNICAS

Material	ABS
Medidas	1,3x1,3x1,3cm
Uso	Recreativo
Deporte	Juego





## CUBO PRO 3.0

Ref. 0010466

Cubo de alta calidad para el desarrollo de la visión espacial y las matemáticas. 3x3 paneles.

[ENG] RUBIK CUBE PRO 3.0: High quality cube for space view and math development. 3x3 panels. *Material: ABS. Measures: 5,7cm/66grs. Use: Recreational. Sport: Games.*

[FR] CUBE RUBIK PRO 3.0: Cube haute qualité pour le développement de la vision spatiale et les mathématiques. Formats 3x3. *Matière: ABS. Mesures: 5,7cm/66grs. Usage: Récréatif. Sport: Jeu.*

### CARACTERÍSTICAS TÉCNICAS

Material	ABS
Medidas	5,7cm/Peso: 66 grs
Uso	Recreativo
Deporte	Juego



## JUEGO DE DOMINÓ PLUS MULTICOLOR

Ref. 0010452

Este dominó contiene un total de 28 piezas con topos de colores. Incluye packaging en lata para su almacenaje y guardado.

[ENG] MULTICOLOR DOMINOES GAME PLUS: Contains a total of 28 multicolor pieces. Includes a can package to ease its storage. *Material: Thermoplastics. Measures: 19x11,5x3,5cm. Use: Recreational. Sport: Games.*

[FR] JEU DOMINO PLUS MULTICOLOR: Contient un total de 28 pièces à pois de couleur. Inclut une boîte de métal pour le rangement. *Matière: Thermoplastique. Mesures: 19x11,5x3,5cm. Usage: Récréatif. Sport: Jeu.*

### CARACTERÍSTICAS TÉCNICAS

Material	Termoplástico
Medidas	19x11,5x3,5cm
Uso	Recreativo
Deporte	Juego

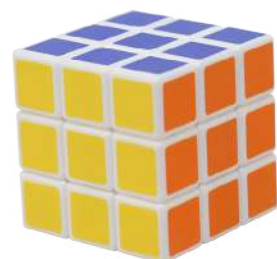

## CUBO EX 3.0

Ref. 0010467

Cubo para el desarrollo de la visión espacial y las matemáticas. 3x3 paneles.

[ENG] RUBIK CUBE EX 3.0: Cube for space view and math development. 3x3 panels. *Material: Plastic. Measures: 5,7cm/60grs. Use: Recreational. Sport: Games.*

[FR] CUBE RUBIK EX 3.0: Cube pour le développement de la vision spatiale et les mathématiques. Formats 3x3. *Matière: Plastique. Mesures: 5,7cm/60grs. Usage: Récréatif. Sport: Jeu.*

### CARACTERÍSTICAS TÉCNICAS

Material	Plástico
Medidas	5,7cm/Peso: 60 grs
Uso	Recreativo
Deporte	Juego



## JUEGO DE DOMINÓ SOFTEE

Ref. 0010460

Dominó que contiene un total de 28 piezas con topos en color negro. Juego tradicional. Incluye cajita para su almacenaje y guardado.

[ENG] DOMINOES GAME SOFTEE: Contains a total of 28 black pieces. Traditional game. It includes a box for ease its storage. *Material: ABS. Measures: Packaging: 18x6x4,5cm. Use: Recreational. Sport: Games.*

[FR] JEU DOMINO SOFTEE: Contient un total de 28 pièces à pois de couleur noir. Inclut une boîte pour le rangement. *Matière: ABS. Mesures: Emballage: 18x6x4,5cm. Usage: Récréatif. Sport: Jeu.*

### CARACTERÍSTICAS TÉCNICAS

Material	ABS
Medidas	Packaging: 18x6x4,5cm
Uso	Recreativo
Deporte	Juego

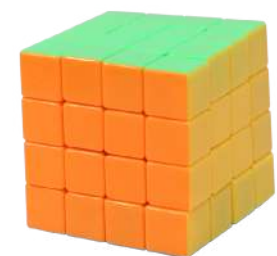

## CUBO PRO 4.0

Ref. 0010469

Cubo para el desarrollo de la visión espacial y las matemáticas. 4x4 paneles.

[ENG] RUBIK CUBE PRO 4.0: Cube for space view and math development. 4x4 panels. *Material: ABS. Measures: 6cm/123grs. Use: Recreational. Sport: Games.*

[FR] CUBE RUBIK PRO 4.0: Cube pour le développement de la vision spatiale et les mathématiques. Formats 4x4. *Matière: ABS. Mesures: 6cm/123grs. Usage: Récréatif. Sport: Jeu.*

### CARACTERÍSTICAS TÉCNICAS

Material	ABS
Medidas	6cm/Peso: 123 grs
Uso	Recreativo
Deporte	Juego

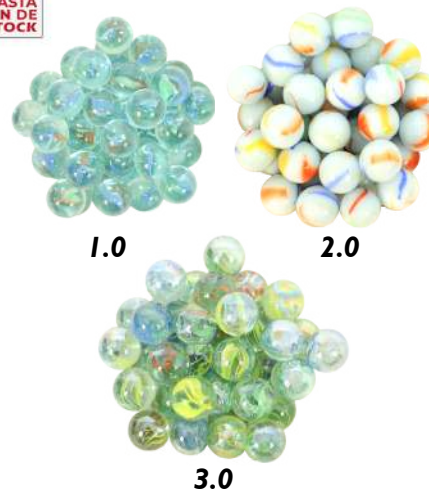

## BOLSA 50 CANICAS SOFTEE

Ref. 0009801 (1.0) - 0009802 (2.0) - 0009803 (3.0)

Modelo 1.0 y 3.0 tienen efecto extra brillo. El modelo 2.0 es efecto porcelana. Con ellas podrás jugar y entrenar habilidades motoras y de coordinación.

[ENG] 50 MARBLE BAG SOFTEE: Model 1.0 and 3.0 with shiny effect. Model 2.0 with porcelain effect. Ideal to train motor and coordination abilities. *Material: Glass. Measures: Diameter: 1,6cm. Use: Recreational. Sport: Games.*

[FR] SAC 50 BILLES SOFTEE: Les modèles 1.0 et 3.0 ont un effet brillant supplémentaire. Le modèle 2.0 a un aspect porcelaine. Jouez et entraînez vos capacités motrices et de coordination. *Matière: Verre. Mesures: Diamètre: 1,6cm. Usage: Récréatif. Sport: Jeu.*

### CARACTERÍSTICAS TÉCNICAS

Material	Cristal
Medidas	Diámetro: 1,6cm
Uso	Recreativo
Deporte	Juego

## PLAFÓN BASKET AMERICANO 90X60CM

Ref. 0012949

Tablero de baloncesto fabricado en plástico que incluye aro y red.

De fácil colocación a muro o paredes. Diámetro del aro: 45cm.

[ENG] AMERICAN BASKET BOARD 90X60CM: Composed by a plastic board, ring and net. Easy to hang. Ring diameter: 45cm. Material: Plastic/Iron/Polyester. Measures: 90x60cm. Use: Collective. Sport: Basketball.

[FR] PANNEAU BASKETBALL AMÉRICAIN 90X60CM: Composé d'un panneau en plastique, d'un cerceau et d'un filet. Facile à fixer aux murs ou à la paroi. Diamètre de cerceau: 45cm. Matière: Plastique/Fer/Polyester. Mesures: 90x60cm. Usage: Collectif. Sport: Basketball.

CARACTERÍSTICAS TÉCNICAS	
Material	Plástico/Hierro/Poliéster
Medidas	90x60cm
Uso	Recreativo
Deporte	Baloncesto



## PLAFÓN BASKET AMERICANO DELUXE NEW

Ref. 0012959

Tablero de baloncesto fabricado en plástico que incluye aro y red. De fácil colocación a muro o paredes. Diámetro del aro: 45cm. Resistente para estar a la intemperie y ante todo tipo de lanzamiento.

[ENG] AMERICAN NEW BASKET BOARD DELUXE: Basket board designed for being hung on a wall. High resistance to be outdoor and strength throwings. Composed by a plastic board, ring and net. Easy to hang. Ring diameter: 45cm. Material: Plastic/Iron/Polyester. Measures: 110x70x3,5cm. Use: Collective. Sport: Basketball.

[FR] PANNEAU BASKETBALL AMÉRICAIN DELUXE NEW: Panneau de basket-ball conçu pour être fixé au mur. Résistant aux intempéries et à tous les types de lancers. Il se compose d'un panneau, d'un cerceau et d'un filet. Facile à fixer au mur ou à la paroi. Diamètre cerceau: 45cm. Matière: Plastique/Fer/Polyester. Mesures: 110x70x3,5cm. Usage: Collectif. Sport: Basketball.

CARACTERÍSTICAS TÉCNICAS	
Material	Plástico/Hierro/Poliéster
Medidas	110x70x3,5cm
Uso	Recreativo
Deporte	Baloncesto



Consulta diferentes pelotas y balones en la sección **BALONES**, página 7 o escanea el código QR y accede directamente a la web.

[ENG] Check out different balls and balls in the section **BALLS**, page 7 or scan the QR code and go directly to the website.

[FR] Consultez les différentes balles et ballons dans la section **BALLES**, page 7 ou scannez le code QR et accédez directement au site web.



## CANASTA PORTÁTIL EXTENSIBLE

Ref. 0012890

Canasta compuesta por base de contrapeso, tablero, aro y red indicada para indoor y outdoor. Un complemento perfecto para disfrutar del basket en tu patio, garaje o jardín. Tamaño del tablero de 112x72x3cm. Tamaño de la base 108x74x17cm. Tubo de 80x80mm. Ajustable de 2,25m a 3,05m. Ruedas de transporte. La base se puede llenar con 110 litros de agua o 120kg de arena.

[ENG] PORTABLE AND EXTENDABLE BASKET: Basket consisting of counterweight base, backboard, hoop and net for outdoor and indoor practice. A perfect complement to practice basketball on your garage, garden or patio. Adjustable from 225 to 305cm of height. Board measures: 112x72x3cm. Base: 108x74x17cm. Pole measures: 80x80mm. It counts with wheels for its transportation. The base could be stuffed with sand or water. Material: Metal/Nylon. Measures: 108x74x305cm/35kg. Use: Collective. Sport: Basketball.

[FR] PANIER DE BASKET MOBILE EXTENSIBLE: Panier composé d'une base de contrepoids, d'un panneau arrière, d'un cerceau et d'un filet peut être utilisé à l'intérieur et à l'extérieur. Un complément parfait pour profiter du basket dans votre garage ou votre jardin. Dimensions du panneau de basket 112x72x3cm. Taille de la base 108x74x17cm. Tube de 80x80mm. Réglable de 2,25m à 3,05m. Roues de transport. La base peut être remplie de 110l d'eau ou de 120kg de sable. Matière: Métallique/Nylon. Mesures: 108x74x305cm/35kg. Usage: Collectif. Sport: Basketball.

CARACTERÍSTICAS TÉCNICAS	
Material	Metálico/Nylon
Medidas	108x74x305cm/35kg
Uso	Colectivo
Deporte	Baloncesto



## SET BALONCESTO PLAY NEW

Ref. 0012891

Canasta compuesta por base de contrapeso, tablero, aro y red Medidas del tablero de 90x60x2cm. Medidas de la base: 90x60x15cm. Diámetro del tubo de 50mm. Ajustable de 1,9mts a 2,6mts máximo. Posee ruedas para facilitar el transporte. Base rellenable que puede variar entre 65 y 75kg. Dimensiones de la caja: 98x70x23cm. Peso: 14kg.

[ENG] BASKETBALL SET PLAY NEW: Basket consisting of counterweight base, backboard, hoop and net. Board measures: 90x60x2cm. Base measures 90x60x15cm. Tube diameter 50mm. Adjustable from 1,9 to 2,6 meters. It has wheels for easy transport. Refillable base that can vary its weight between 65 and 75kg. Box dimensions: 98x70x23cm. Weight: 14kg. Board, hoop and net included. Material: Plastic/Iron/Polyester. Measures: 90x60x260cm/14kg. Use: Collective. Sport: Basketball.

[FR] SET DE BASKETBALL PLAY NEW: Panier composé d'une base de contrepoids, d'un panneau arrière, d'un cerceau et d'un filet. Plaque mesure 90x60x2cm. Base mesure 90x60x15cm. Diamètre du tube 50mm. Réglable de 1,9 à 2,6 mètres. Il a des roues pour un transport facile. Base rechargeable pouvant varier son poids entre 65 et 75kg. Dimensions de la boîte: 98x70x23cm. Poids: 14kg. Plaque, cerceau et filet inclus. Matière: Plastique/Fer/Polyester. Mesures: 90x60x260cm/14kg. Usage: Collectif. Sport: Basketball.

CARACTERÍSTICAS TÉCNICAS	
Material	Plástico/Hierro/Poliéster
Medidas	90x60x260cm/14kg
Uso	Colectivo
Deporte	Baloncesto



## PALO GOLF SPALDING GOLF CLUB & BALL SET

Ref. D00106

Palo de golf de uso recreativo destinado a público infantil. Cuenta con agarre ergonómico. Dimensión de la zona de golpeo: 9cm.

[ENG] SPALDING GOLF CLUB & BALL SET GOLF CLUB: Recreational golf club for children. It has an ergonomic grip. Dimension of the hitting area: 9cm. Material: PVC. Measures: Diameter: 3,5cm/Length: 70cm. Use: Collective. Sport: Game.

[FR] CLUB DE GOLF SPALDING GOLF CLUB & BALL SET: Club de golf récréatif pour les enfants. Il est doté d'une poignée ergonomique. Dimension de la zone de frappe: 9cm. Matière: PVC. Mesures: Diamètre: 3,5cm/Longueur: 70cm. Usage: Collectif. Sport: Jeux.



CARACTERÍSTICAS TÉCNICAS	
Material	PVC
Medidas	Diámetro: 3,5cm/Largo: 70cm
Uso	Individual
Deporte	Juego



**SET MINICANASTA WILSON NBA  
TEAM MINI HOOP 76ERS**

Ref. 0501488



**SET MINICANASTA WILSON NBA  
TEAM MINI HOOP BLAZERS**

Ref. 0501505



**SET MINICANASTA WILSON NBA  
TEAM MINI HOOP BUCKS**

Ref. 0501486



**SET MINICANASTA WILSON NBA  
TEAM MINI HOOP CAVALIERS**

Ref. 0501515



**SET MINICANASTA WILSON NBA  
TEAM MINI HOOP BULLS**

Ref. 0501487



**SET MINICANASTA WILSON NBA  
TEAM MINI HOOP GRIZZLIES**

Ref. 0501513



**SET MINICANASTA WILSON NBA  
TEAM MINI HOOP CELTICS**

Ref. 0501494



**SET MINICANASTA WILSON NBA  
TEAM MINI HOOP CLIPPERS**

Ref. 0501502



**SET MINICANASTA WILSON NBA  
TEAM MINI HOOP MAVERICKS**

Ref. 0501498



**SET MINICANASTA WILSON NBA  
TEAM MINI HOOP THUNDER**

Ref. 0501511



**SET MINICANASTA WILSON NBA  
TEAM MINI HOOP WIZARDS**

Ref. 0501508



**SET MINICANASTA WILSON NBA  
TEAM MINI HOOP NBA NETS**

Ref. 0501492



**SET MINICANASTA WILSON NBA  
TEAM MINI HOOP NUGGETS**

Ref. 0501503



**SET MINICANASTA WILSON NBA  
TEAM MINI HOOP PACERS**

Ref. 0501501



**SET MINICANASTA WILSON NBA  
TEAM MINI HOOP PELICANS**

Ref. 0501510



**SET MINICANASTA WILSON NBA  
TEAM MINI HOOP PISTONS**

Ref. 0501499



**SET MINICANASTA WILSON NBA  
TEAM MINI HOOP RAPTORS**

Ref. 0501491



**SET MINICANASTA WILSON NBA  
TEAM MINI HOOP TIMBER**

Ref. 0501514



**SET MINICANASTA WILSON NBA  
TEAM MINI HOOP ROCKETS**

Ref. 0501500



**SET MINICANASTA WILSON NBA  
TEAM MINI HOOP SPURS**

Ref. 0501507



**SET MINICANASTA WILSON NBA  
TEAM MINI HOOP NBA SUNS**

Ref. 0501490



**SET MINICANASTA WILSON NBA  
TEAM MINI HOOP HAWKS**

Ref. 0501497



**SET MINICANASTA WILSON NBA  
TEAM MINI HOOP HEAT**

Ref. 0501509



**SET MINICANASTA WILSON NBA  
TEAM MINI HOOP HORNETS**

Ref. 0501496



**SET MINICANASTA WILSON NBA  
TEAM MINI HOOP KINGS**

Ref. 0501504



**SET MINICANASTA WILSON NBA  
TEAM MINI HOOP KNICKS**

Ref. 0501493



**SET MINICANASTA WILSON NBA  
TEAM MINI HOOP MAGIC**

Ref. 0501512



**SET MINICANASTA WILSON NBA  
TEAM MINI HOOP JAZZ**

Ref. 0501506



**SET MINICANASTA WILSON NBA  
TEAM MINI HOOP LAKERS**

Ref. 0501495



**SET MINICANASTA WILSON NBA  
TEAM MINI HOOP WARRIORS**

Ref. 0501489



El set es fácil y rápido de montar para jugar al baloncesto en cualquier sala de la casa. Incluye tablero de una sola pieza para la canasta con anilla desplegable así como un balón blando. Diseño con salpicaduras de pintura con grafiti con los colores del equipo.

[ENG] SET MINIBASKET WILSON NBA TEAM MINI HOOP: The set is easy and quick to assemble for playing basketball in any room in a house. Includes one-piece blackboard for the basket that comes with fold-out as well as a soft ball. Graffiti paint splatter design in team colours. Material: 100% Polyester. Measures: 28,5x24cm. Diameter's ball: 10cm. Use: Recreational. Sport: Basketball.

[FR] SET MINI-BASKET WILSON NBA TEAM MINI HOOP: Le set est rapide et facile à assembler pour jouer au basket dans n'importe quelle pièce de la maison. Inclut un panneau de basket en une seule pièce avec un cerceau pliable ainsi qu'un ballon mou. Motif d'éclaboussures de peinture grafiti dans les couleurs de l'équipe. Matière: 100% Polyester. Mesures: 28,5x24cm/Ballon: 10cm. Usage: Récréatif. Sport: Basketball.

**CARACTERÍSTICAS TÉCNICAS**

Material	100% Poliéster
Medidas	28,5x24cm/Balón: 10cm
Uso	Recreativo
Deporte	Baloncesto



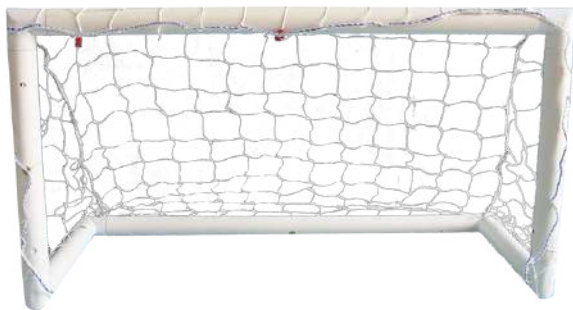

## PORTERÍA MULTIUSOS PVC 120X60CM

Ref. 0010401

Portería multiusos blanca, con red. Diseñadas para aprendizaje y entrenamiento. Fácil de transportar. Red incluida.

CARACTERÍSTICAS TÉCNICAS	
Material	PVC
Medidas	120x60cm
Uso	Colectivo
Deporte	Multideporte

[ENG] MULTIPURPOSE PVC GOAL 120X60CM: White goal with net designed for introduction and training sessions. Easy to transport. Material: PVC. Measures: 120x60cm. Use: Collective. Sport: Multisport.

[FR] BUT MULTISPORT PVC 120X60CM: Conçu pour l'apprentissage et l'entraînement. Facile à transporter. Filet inclus. Matière: PVC. Mesures: 120x60cm. Usage: Collectif. Sport: Multisport.

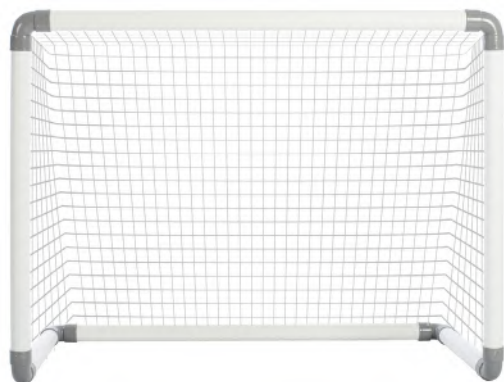

## PORTERÍA MULTIUSOS PVC 100X65CM

Ref. 0011101

Portería multiusos blanca, con red. Diseñadas para aprendizaje y entrenamiento. Fácil de transportar. Red incluida.

CARACTERÍSTICAS TÉCNICAS	
Material	PVC
Medidas	100x65x45cm
Uso	Colectivo
Deporte	Multideporte

[ENG] REINFORCED MULTIPURPOSE PVC GOAL 100X65CM: White goal with net designed for introduction and training sessions. Easy to transport. Material: PVC. Measures: 100x65x45cm. Use: Collective. Sport: Multisport.

[FR] BUT MULTISPORT PVC 100X65CM: Conçu pour l'apprentissage et l'entraînement. Facile à transporter. Filet inclus. Matière: PVC. Mesures: 100x65x45cm. Usage: Collectif. Sport: Multisport.

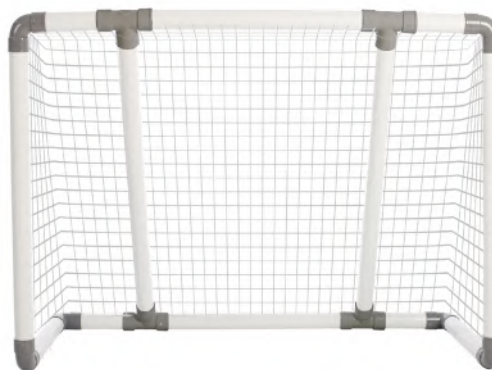

## PORTERÍA MULTIUSOS PVC REFORZADO 100X65CM

Ref. 0011104

Portería multiusos blanca, con red. Diseñadas para aprendizaje y entrenamiento. Fácil de transportar. Red incluida.

CARACTERÍSTICAS TÉCNICAS	
Material	PVC reforzado
Medidas	100x65x45cm
Uso	Colectivo
Deporte	Multideporte

[ENG] REINFORCED MULTIPURPOSE PVC GOLA 100X65CM: White goal with net designed for introduction and training sessions. Easy to transport. Material: Reinforced PVC. Measures: 100x65x45cm. Use: Collective. Sport: Multisport.

[FR] BUT MULTISPORT PVC RENFORCÉ 100X65CM. Conçu pour l'apprentissage et l'entraînement. Facile à transporter. Filet inclus. Matière: PVC. Mesures: 100x65x45cm. Usage: Collectif. Sport: Multisport.



## PORTERÍA MULTIUSOS PVC 240X120CM

Ref. 0010402

Portería multiusos blanca, con red. Diseñadas para aprendizaje y entrenamiento. Fácil de transportar. Red incluida.

CARACTERÍSTICAS TÉCNICAS	
Material	PVC
Medidas	240x120 cm
Uso	Colectivo
Deporte	Multideporte

[ENG] MULTIPURPOSE PVC GOAL 240X120CM: White goal with net designed for introduction and training sessions. Easy to transport. Material: PVC. Measures: 240X120cm. Use: Collective. Sport: Multisport.

[FR] BUT MULTISPORT PVC 240X120CM: Conçu pour l'apprentissage et l'entraînement. Facile à transporter. Filet inclus. Matière: PVC. Mesures: 240X120cm. Usage: Collectif. Sport: Multisport.

## PORTERÍA PLEGABLE PREMIUM

Ref. 0012564

La portería plegable Premium es ligera y portátil. Ideal para entrenamientos o simplemente para divertirse. Cuenta con una red de polietileno y una estructura de acero arqueada que la hace muy robusta.

Es una portería de fútbol de fácil y rápido montaje.

[ENG] PREMIUM FOLDING GOAL 155x95x75: The Premium Folding Goal is light weight and portable, ideal for practice or just for fun. It has a polyethylene net and an arched steel structure, which makes it very robust. It is an easy and quick soccer goal to assemble. Material: Steel/Aluminium. Measures: 155x95x75cm. Use: Collective. Sport: Multisport.

[FR] BUT PREMIUM PLIANT 155x95x75: Le but pliant Premium est léger et portable, idéal pour l'entraînement ou juste pour s'amuser. Il possède un filet en polyéthylène et une structure en acier arquée, ce qui le rend très robuste. C'est un but de football facile et rapide à assembler. Matière: Acier/Polyéthylène. Mesures: 155x95x75cm. Usage: Collectif. Sport: Multisport.

CARACTERÍSTICAS TÉCNICAS	
Material	Acero/Polietileno
Medidas	155x95x75cm
Uso	Colectivo
Deporte	Multideporte



Encuentra diferentes modelos de balón para disfrutar de cualquier portería Softee en la sección **BALONES**. Diferentes formatos, diseños con excelente calidad.



Si lo prefieres también puedes revisar la sección balones de nuestra web escaneando el siguiente código QR.





**PORTERÍA MULTUSOS METÁLICA  
120X90X60CM -INCLUYE RED-**

Ref. 0010404



**PORTERÍA MULTUSOS METÁLICA  
160X115X60CM -INCLUYE RED-**

Ref. 0010405



**PORTERÍA MULTUSOS METÁLICA  
300X180X90CM -INCLUYE RED-**

Ref. 0010406

Porterías multiusos que se envían desmontadas. Incluye red. Venta por unidad. Ideal para iniciación. Portería resistente y desmontable.

CARACTERÍSTICAS TÉCNICAS	
Material	Metálico
Medidas	En función de referencia
Uso	Colectivo
Deporte	Multideporte

[ENG] MULTIPURPOSE METALLIC GOAL. NET INCLUDED: Multipurpose goals with net ideal for introduction. Sell by unit. Resistant and removable. Are sent disassembled. Material: Metal. Measures: According to the reference. Use: Collective. Sport: Multisport.

[FR] BUT MULTISPORT MÉTALLIQUE: But multisport métallique très résistante pour pratiquer plusieurs sports. Elles sont expédié désassemblé et elles incluent le filet. Idéal pour l'initiation. Matière: Métallique. Mesures: En fonction de la référence. Usage: Collectif. Sport: Multisport.

**PORTERÍA MULTUSOS METÁLICA -INCLUYE RED-**

Ref. 24400

Portería multiusos metálica para la práctica de diversos deportes. Gran durabilidad. Incluye red.

CARACTERÍSTICAS TÉCNICAS	
Material	Metálico
Medidas	140x105 cm
Uso	Colectivo
Deporte	Multideporte



[ENG] MULTIPURPOSE METALLIC GOAL WITH NET: Multipurpose goal for the practice of different sports. High durability. Material: Metal. Measures: 140x105cm. Use: Collective. Sport: Multisport.

[FR] BUT MULTI-SPORT MÉTALLIQUE INCLUS FILET: But multisport métallique très résistante pour pratiquer divers sports. Grande durabilité. Inclus filet. Matière: Métallique. Mesures: 140x105cm. Usage: Collectif. Sport: Multisport.

**RED DE PORTERIA MULTUSOS 100X65CM**

Ref. 0504102

Red para portería altamente resistente y duradera, no se deforma. Resistente a la abrasión. Malla 45x45mm.

CARACTERÍSTICAS TÉCNICAS	
Material	Poliéster
Medidas	100x65cm
Uso	Colectivo
Deporte	Multideporte

[ENG] 100X65CM GOAL NET: High resistance and durability. Resistant to graze. 45x45mm netting. Material: Poliéster. Measures: 100x65cm. Use: Collective. Sport: Multisport.

[FR] FILET DE BUT MULTISPORT 100x65: Hautement résistant et durable, ne se déforme pas. Résistant à l'abrasion. Matière: Poliester. Mesures: 100x65cm. Usage: Collectif. Sport: Multisport.



**RED PARA PORTERÍA MULTUSOS 140X105CM  
MALLA 45**

Ref. 0504106

Red para portería multiusos. Malla 45 polipropileno sin nudo blanco y 3 mm de grosor. Altamente resistente y duradera, no se deforma. Resistente a la abrasión.

CARACTERÍSTICAS TÉCNICAS	
Material	Polipropileno
Medidas	140x105 cm
Uso	Colectivo
Deporte	Multideporte

[ENG] 140X105CM MULTIPURPOSE GOAL NET: Net for multipurpose goal. 45 mm netting without knot. High resistance and durability. Resistant to graze. Material: Polypropylene. Measures: 140x105cm. Use: Collective. Sport: Multisport.

[FR] FILET DE BUT MULTISPORT 140X105CM MAILLE 45: Filet pour but multisport. Maille 45 blanche sans nœud et 3 mm d'épaisseur. Hautement résistant et durable, ne se déforme pas. Résistant à l'abrasion. Matière: Polypropylène. Mesures: 140x105cm. Usage: Collectif. Sport: Multisport.



## JUEGO PALAS SOFTEE PALM ABS CON PELOTA

Ref. 24377

Juego de dos palas y pelota muy duraderas. Idóneas para juegos al aire libre y divertirse en familia o con amigos.

[ENG] SET OF BEACH RACKETS WITH BALL SOFTEE PALM: Set of two rackets and one ball of high durability. Ideal for outdoor games. Material: PVC reinforced with ABS. Measures: 34x20,5x0,35cm. Use: Collective. Sport: Recreational.

[FR] JEU DE PALETTE ABS AVEC BALLE SOFTEE PALM: Ensemble très robuste de deux palettes et d'une balle. Idéal pour les jeux en plein air et le divertissement en famille ou entre amis. Matière: PVC renforcé avec ABS. Mesures: 34x20,5x0,35cm. Usage: Collectif. Sport: Récréatif.



### CÓDIGO DE COLORES



CARACTERÍSTICAS TÉCNICAS	
Material	PVC reforzado con ABS
Medidas	34x20,5x0,35cm
Uso	Colectivo
Deporte	Recreativo

## DELFIN DE GOMA

Ref. 0019709

Delfín diseñado para disfrutar en el agua (piscina, playa...). Colores surtidos.

[ENG] RUBBER DOLPHIN: Dolphin designed to enjoy playing in the water. Different colors. Material: Rubber. Measures: 28x10x10cm. Use: Individual. Sport: Recreational.

[FR] DOLPHIN EN CAOUTCHOUC: Dauphin conçu pour s'amuser dans l'eau (piscine, plage...). Assortiment de couleurs. Matière: Caoutchouc. Mesures: 28x10x10cm. Usage: Individuel. Sport: Récréatif.



### CARACTERÍSTICAS TÉCNICAS

Material	Goma
Medidas	28x10x10cm
Uso	Individual
Deporte	Recreativo

## FAMILIA DE PATOS DE GOMA

Ref. 0019719

Set formado por 4 patitos diseñados para disfrutar en el agua (piscina, playa...).

[ENG] RUBBER DUCK FAMILY: Set of 4 ducks perfect for enjoy in the water. Material: Rubber. Measures: 15x8x7cm. Use: Collective. Sport: Natation.

[FR] FAMILLE DE CANARDS EN CAOUTCHOUC: Set composé de 4 canetons conçus pour s'amuser dans l'eau (piscine, plage...). Matière: Caoutchouc. Mesures: 15x8x7cm. Usage: Individuel. Sport: Natation.

### CARACTERÍSTICAS TÉCNICAS

Material	Goma
Medidas	15x8x7cm aprox
Uso	Colectivo
Deporte	Natación



Consulta más juegos de palas así como diferentes sets de raquetas en la sección **DEPORTES DE RAQUETA**, **pág 275** o escanea el código QR y accede directamente a la web.

[ENG] See more racket sets as well as different racket sets in the RACKET SPORTS section, page 275 or scan the QR code and go directly to the website.

[FR] Découvrez d'autres jeux de raquettes ainsi que différents jeux de raquettes dans la section SPORTS DE RAQUETTE, page 275 ou scannez le code QR et accédez directement au site web.



## PINGÜINO DE GOMA PEQUEÑO

Ref. 0019715

Pingüino de goma diseñado para jugar. Emite sonido cuando se aprieta. Acabado soft y fácil de agarrar.

[ENG] PENGUIN RUBBER SMALL: Rubber penguin designed for play. Makes sound when squeezed. Soft finish and easy to grip. Material: Rubber. Measures: 6,5x9,5cm. Use: Individual. Sport: Recreational.

[FR] PINGUIN DE EN CAOUTCHOUC PETIT: Pinguin en caoutchouc conçu pour le jeu. Produit un son lorsqu'on le presse. Finition douce et facile à saisir. Matière: Caoutchouc. Mesures: 6,5x9,5cm. Usage: Individuel. Sport: Récréatif.

CARACTERÍSTICAS TÉCNICAS	
Material	Goma
Medidas	6,5x9,5cm
Uso	Individual
Deporte	Recreativo



## POLLO DE GOMA

Ref. 0019710

Pollo diseñado para jugar, especialmente para mascotas. Si lo presionas efectúa un sonido similar a un chillido.

[ENG] RUBBER CHICKEN: Chicken designed especially for pets. It emits a sound when it is pressed. Material: Rubber. Measures: 30x10x7cm. Use: Collective. Sport: Recreational.

[FR] POULET EN CAOUTCHOUC: Poulet conçu pour jouer. Surtout pour les animaux de compagnie. Si vous appuyez dessus il émet un bruit de couinement. Matière: Caoutchouc. Mesures: 30x10x7cm. Usage: Individuel. Sport: Récréatif.

CARACTERÍSTICAS TÉCNICAS	
Material	Goma
Medidas	30x10x7cm
Uso	Colectivo
Deporte	Recreativo



## TRAMPOLÍN PLUS

Ref. 0009630

Trampolín con estructura fabricada en tubo galvanizado por doble cara. Red de seguridad fabricada en polietileno. Superficie de colchoneta fabricada en polipropileno de alta calidad. Diámetro total: 310cm. Altura elástico: 76 cm. Peso máximo admitido: 150kg.

[ENG] TRAMPOLINE PLUS: Structure made on two-faced galvanized tube. Security net made in polyethylene. Mat Surface made in polypropylene of high quality. Total diameter: 310cm. Elastic height: 76cm. Max weight supported: 150kg. Material: Galvanised steel/Polyester. Measures: Diameter: 310cm. Use: Individual. Sport: Recreational.

[FR] TRAMPOLINE PLUS: Structure en tube galvanisé double face. Filet de sécurité en polyéthylène. La surface du tapis est en polypropylène de haute qualité. Diamètre total: 310cm. Hauteur de l'élastique: 76cm. Poids maximal autorisé: 150kg. Matière: Acier galvanisé/Polyester. Mesures: Diamètre: 310cm. Usage: Individuel. Sport: Récréatif.

### CARACTERÍSTICAS TÉCNICAS

Material	Acero galvanizado/Poliéster
Medidas	Diámetro: 310cm
Uso	Individual
Deporte	Recreativo



## TRAMPOLÍN MUELLES REFORZADOS 1 MT

Ref. 0009620

Trampolín fabricado en material muy resistente y muelles reforzados. No apto para clases colectivas. Recomendado para uso doméstico. Número de patas: 6 patas. Diámetro superficie de salto: 77,5cm. Peso máximo usuario: 80kg. Número de muelles: 34 muelles.

[ENG] TRAMPOLINE OF REINFORCED SPRINGS: Not capable for collective classes. Recommended for domestic use. Made on a high resistance materials. Six legs. Jump Surface: 77,5cm. maximum weight supported: 80kg. Number of springs: 36. Material: Iron/Polyester. Measures: Height: 19cm/Diameter: 100cm. Use: Individual. Sport: Recreational.

[FR] TRAMPOLINE RESSORTS RENFORCÉS 1MT: Ne convient pas pour les classes de groupe. Recommandé pour un usage domestique. Fabriqué en matériau très résistant et ressorts renforcés. Nombre de pattes: 6 pattes. Diamètre de la surface de saut: 77,5cm. Poids maximal de l'utilisateur: 80kg. Nombre de ressorts: 34. Matière: Fer/Polyester. Mesures: Hauteur: 19cm/Diamètre: 100cm. Usage: Individuel. Sport: Récréatif.

### CARACTERÍSTICAS TÉCNICAS

Material	Hierro/Poliéster
Medidas	Altura: 19cm/Diámetro: 100cm
Uso	Individual
Deporte	Recreativo

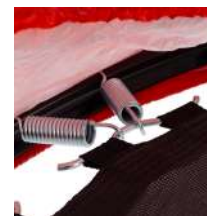

## ZONA MULTILANZAMIENTO

Ref. 0011700

Zona de entrenamiento en la que puedes practicar tus lanzamientos en casa, en el jardín o prado, en la oficina o cualquier otro lugar posible, muy usado en golf, pero se puede utilizar para otros tipos de lanzamiento, siempre que no sea con un implemento afilado que pueda dañar la red o la lona. No se rompe fácilmente y proporciona una área grande para practicar. Uso fácil: Puede configurarlo fácilmente sin herramientas. Con una bolsa de transporte para llevarlo y guardarlo fácilmente incluye estacas para más estabilidad. Incluye bolsa de transporte.

[ENG] MULTI-LAUNCH AREA: Used to practice throwings in any place. Usually used to practice golf. High resistance. It supplies a big zone of reception. Easy to assemble. It count with a bag for its storage and stakes for improve its stability. Material: Nylon net. Measures: 200x300x180cm/3,3kg. Use: Collective. Sport: Multisport.

[FR] ZONE DE MULT-LANCEMENT: Vous pouvez pratiquer vos lancements à la maison, dans le jardin ou le pré, au bureau ou n'importe où ailleurs. Très utilisé au golf, mais peut être utilisé pour d'autres types de lancements, tant que ce n'est pas avec un instrument pointu qui puisse endommager le filet ou la toile. Il ne se casse pas facilement et offre une grande surface pour la pratique. Facile à utiliser: vous pouvez l'installer facilement sans outils. Fourni avec un sac de transport et des piquets pour la stabilité. Matière: Filet de Nylon. Mesures: 200x300x180cm/3,3kg. Usage: Collectif. Sport: Multisport.

### CARACTERÍSTICAS TÉCNICAS

Material	Red nylon
Medidas	200x300x180cm/3,3kg
Uso	Colectivo
Deporte	Multideporte



## FUTBOLÍN TORNEO

Ref. A000304

Superficie de juego: MDF.  
 Delanteros: PB 29,8cm de ancho.  
 Marcadores manuales de plástico.  
 Incluye tres bolas.  
 La barra del portero incluye 3 figuras.  
 Dimensiones del campo de juego: 118x68cm.

[ENG] TOURNAMENT FOOSBALL: Game surface: MDF. Forwards: PB of 29,8cm width. Plastic manual scoreboard. It includes 3 balls. The Goalkeeper bar includes 3 figures. Game court dimensions: 118x68cm. Material: PB/MDF/Wood. Measures: 152,4x75,5x88,9cm. Use: Collective. Sport: Recreational.

[FR] BABYFOOT TORNEO: Surface de jeu: MDF. Fronts: PB 29,8cm de large. Marqueurs manuels en plastique. Trois balles sont incluses. La barre de but comprend 3 figurines. Dimensions du terrain de jeu: 118 x68cm. Matière: PB/MDF/Bois. Mesures: 152,4x75,5x88,9cm. Usage: Collectif. Sport: Récréatif.



### CARACTERÍSTICAS TÉCNICAS

Material	PB/MDF/Madera
Medidas	152,4x75,5x88,9cm
Uso	Colectivo
Deporte	Recreativo

## FUTBOLÍN EVOLUTION

Ref. A000310

Superficie de juego: MDF.  
 Delanteros laterales: PB 17cm de ancho. Delanteros de los extremos: MDF. Varillas de los jugadores: 12,7cm de diámetro y fabricado en acero cromado. Patas: MDF. Niveladores de patas: 4cm de diámetro fabricados en cromado.  
 Dimensiones del campo se juego: 102x58cm.

[ENG] FOOSBALL EVOLUTION: Game surface: MDF. Lateral forwards: PB 17cm width. Extremes forwards: MDF. Player bars: 12.7cm of diameter and made of chrome steel. Feet: MDF. Feet leveler: 4cm width made of chrome steel. Game court dimensions: 102x58cm. Material: MDF/PB/Wood. Measures: 119x61,2x78cm. Use: Collective. Sport: Recreational.

[FR] BABYFOOT EVOLUTION: Surface de jeu: MDF. Parties latérales: PB 17cm de large. Fronts d'extrémité: MDF. Barres de joueurs: 12,7cm de diamètre, en acier inoxydable. Pieds: MDF. Niveleurs de pieds: 4cm de diamètre en acier chromé. Dimensions du terrain de jeu: 102x58cm. Matière: MDF/PB/Bois. Mesures: 119x61,2x78cm. Usage: Collectif. Sport: Récréatif.



### CARACTERÍSTICAS TÉCNICAS

Material	MDF/PB/Madera
Medidas	119x61,2x78cm
Uso	Colectivo
Deporte	Recreacional

## FUTBOLÍN PLEGABLE EVOLUTION

Ref. A000308

Superficie de juego: MDF. Delanteros laterales: PB, ancho: 17cm. Delanteros finales: MDF. Patas: MDF.  
 Varillas de jugador fabricadas en acero cromado resistente de 12,7cm de diámetro.  
 Dimensiones del campo de juego: 102x58cm.

[ENG] FOLDABLE FOOSBALL EVOLUTION: Game surface: MDF. Lateral forwards: PB 17cm width. Final forwards: MDF. Feet: MDF. Players bars made of resistant and chrome steel of 12.7cm of diameter. Game court dimensions: 102x58cm. Material: MDF/PB/Wood. Measures: 119x61,2x78cm. Use: Collective. Sport: Recreational.

[FR] BABYFOOT PLIABLE EVOLUTION: Surface de jeu: MDF. Parties latérales: PB, largeur: 17cm. Fronts d'extrémité: MDF. Pieds: MDF. Barres de joueurs en acier chromé robuste, 12,7cm de diamètre. Dimensions du terrain de jeu: 102x58cm. Matière: MDF/PB/Bois. Mesures: 119x61,2x78cm. Usage: Collectif. Sport: Récréatif.

### CARACTERÍSTICAS TÉCNICAS

Material	MDF/PB/Madera
Medidas	119x61,2x78cm
Uso	Colectivo
Deporte	Recreativo



## LOTE 2 BOLAS FUTBOLÍN

Ref. 0009950P

Bolas para fútbolín con diseño pentagonal simulando una pelota real. **Se sirve en lote de 2 unidades.**

[ENG] 2 BALL SOCCER TABLE PACK: Football ball with pentagonal design simulating a real ball. Sold in 2 units pack. Material: PVC. Measures: Diameter: 3,5cm. Use: Collective. Sport: Recreational.

[FR] PACK 2 BOULE FOOTBALLIN: Balle de football de table avec un design pentagonal simulant un ballon authentique. Se vend en set de 2 unités. Matière: PVC. Mesures: Diamètre: 3,5cm. Usage: Collectif. Sport: Récréatif.

### CARACTERÍSTICAS TÉCNICAS

Material	PVC
Medidas	Diámetro: 3,5cm
Uso	Colectivo
Deporte	Recreativo





## MULTIGAME EVOLUTION

Ref. A000306

Mesa con juegos intercambiables. Esta mesa incluye los siguientes juegos: fútbol, billar, hockey, black jack, ajedrez, damas, back gammon, tenis de mesa, tejo, bolos y lanzamiento de herradura. El campo de juego de la mesa de fútbol está fabricado en MDF de 5mm y tiene una dimensión de 103,8x58cm.

[ENG] MULTIGAME EVOLUTION: This table includes: football, billiard, hockey, blackjack, chess, checkers, backgammon, table tennis, hopscotch, bowling and horseshoe toss. Football court surface is made of 5mm MDF and has the measures of 103,8x58cm. *Material: MDF. Measures: 107x61,2x81,5cm. Use: Collective. Sport: Recreational.*

[FR] TABLE MULTI-JEUX EVOLUTION: Cette table inclut les jeux suivants: football, billard, hockey, blackjack, échecs, dames, backgammon, tennis de table, shuffleboard, bowling et jeu de fer à cheval. Terrain de jeu du baby-foot: 5mm MDF: 103,8x58cm. *Matière: MDF. Mesures: 107x61,2x81,5cm. Usage: Collectif. Sport: Récréatif.*

### CARACTERÍSTICAS TÉCNICAS

Material	MDF
Medidas	107x61,2x81,5cm
Uso	Colectivo
Deporte	Recreativo

## MESA AIR HOCKEY EVOLUTION

Ref. A000307

Mesa de air hockey con superficie de juego: MDF Patas: MDF. Barandilla lateral: MDF y cuenta con 11,9cm de ancho. Potencia: ventilador de 220V con enchufe adecuado para toma de 220V.

Dimensiones del campo de juego: 119,5x58,5cm.

[ENG] AIR HOCKEY TABLE EVOLUTION: Game surface: MDF. Feet: MDF. Lateral handrail: MDF and 11,9cm width. Power: 220V fan with suitable plug for 220v outlet. Game court surface: 119,5x58,5cm *Material: MDF/Wood. Measures: 122x61x76,5cm. Use: Collective. Sport: Recreational.*

[FR] TABLE AIR HOCKEY EVOLUTION: Surface de jeu: MDF. Pieds: MDF. Barre latérale: MDF, largeur 11,9cm. Puissance: ventilateur 220V avec une fiche adaptée à une prise 220V. Dimensions du terrain de jeu: 119,5x58,5cm. *Matière: MDF/Bois. Mesures: 122x61x76,5cm. Usage: Collectif. Sport: Récréatif.*

### CARACTERÍSTICAS TÉCNICAS

Material	MDF/Madera
Medidas	122x61x76,5cm
Uso	Colectivo
Deporte	Recreativo



## BILLAR REVOLUTION

Ref. A000305

Billar con superficie de juego: PB. Bajada de la mesa: MDF de 12,7cm de ancho. Bolsillos de PU.

Incluye dos tacos y un juego de bolas de billar de 2,1/4 diámetro así como triángulo y dos tizas.

Dimensiones del campo de juego: 191,8x95,9cm.

[ENG] REVOLUTION BILLIARD: Game surface: PB. Forwards: MDF of 12,7cm width. PU pockets. It includes two pool cues and one game of billiard balls of 2,1/4 of diameter, triangle and 2 billiard chalks. Game court dimensions: 191,8x95,9cm. Material: PB/Wood/MDF. Measures: 221x125x78,7cm. Use: Collective. Sport: Recreational.

[FR] BILLARD REVOLUTION: Surface de jeu: PB. Façades: MDF 12,7cm de large. Poches en PU. Comprend deux queues et un jeu de boules de 2,1/4 de diamètre ainsi qu'un triangle et deux craies. Dimensions du terrain de jeu: 191,8x95,9cm. Matière: PB/Bois/MDF. Mesures: 221x125x78,7cm. Usage: Collectif. Sport: Récréatif.

CARACTERÍSTICAS TÉCNICAS	
Material	PB/Madera/MDF
Medidas	221x125x78,7cm
Uso	Colectivo
Deporte	Recreativo

## LOTE 5 TIZAS PARA TACO BILLAR

Ref. 0009938P

Tiza para mejorar la precisión del juego con esta tiza de billar la cual aumenta la fricción entre la bola y el taco.

[ENG] 5 TIZA FOR STICK BILLIARD PACK: Improves the accuracy of the game with this billiard chalk which increases the friction between the ball and the cue. Material: Plaster. Measures: 2x2x2cm. Use: Collective. Sport: Recreational.

[FR] PACK 5 TIZA POUR TACO BILLIARD: Améliorez la précision de votre jeu avec cette craie de billard qui augmente la friction entre la bille et la queue de billard. Matière: Plâtre. Mesures: 2x2x2cm. Usage: Collectif. Sport: Récréatif.

CARACTERÍSTICAS TÉCNICAS	
Material	Yeso
Medidas	2x2x2cm
Uso	Colectivo
Deporte	Recreativo



## TRIÁNGULO BILLAR

Ref. 0009939

Triángulo indicado para el saque de billar. Puedes colocar hasta 15 bolas de billar.

[ENG] TRIANGLE BILLIARD: Triangle indicated for the billiard break. You can place up to 15 billiard balls. Material: Plastic. Measures: 31,5x28,3x3,4cm. Use: Collective. Sport: Recreational.

[FR] TRIANGLE BILLIARD: Triangle indiqué pour la pause du billard. Vous pouvez placer jusqu'à 15 boules de billard. Matière: Plastique. Mesures: 31,5x28,3x3,4cm. Usage: Collectif. Sport: Récréatif.

CARACTERÍSTICAS TÉCNICAS	
Material	Plástico
Medidas	31,5x28,3x3,4cm
Uso	Colectivo
Deporte	Recreativo



## SET BOLAS BILLAR

Ref. 0009941

Set de bolas de billar fabricadas según la normativa de este deporte. Contiene 16 bolas: 7 rayadas, 7 lisas, 1 negra con el número 8 y una en color blanco.

[ENG] SET BALLS BILLIARD: Set of billiard balls manufactured according to billiard rules. Contains 16 balls: 7 striped, 7 plain, 1 black ball with the number 8 and 1 white ball. Material: Resin. Measures: Diameter: 57,2mm. Use: Collective. Sport: Recreational.

[FR] SET BOULES BILLIARD: Jeu de boules de billard fabriqué selon les règles du billard. Contient 16 boules: 7 rayées, 7 unies, 1 boule noire avec le chiffre 8 et 1 boule blanche. Matière: Résine. Mesures: Diamètre: 57,2mm. Usage: Collectif. Sport: Récréatif.

CARACTERÍSTICAS TÉCNICAS	
Material	Resina
Medidas	Diámetro: 57,2mm
Uso	Colectivo
Deporte	Recreativo



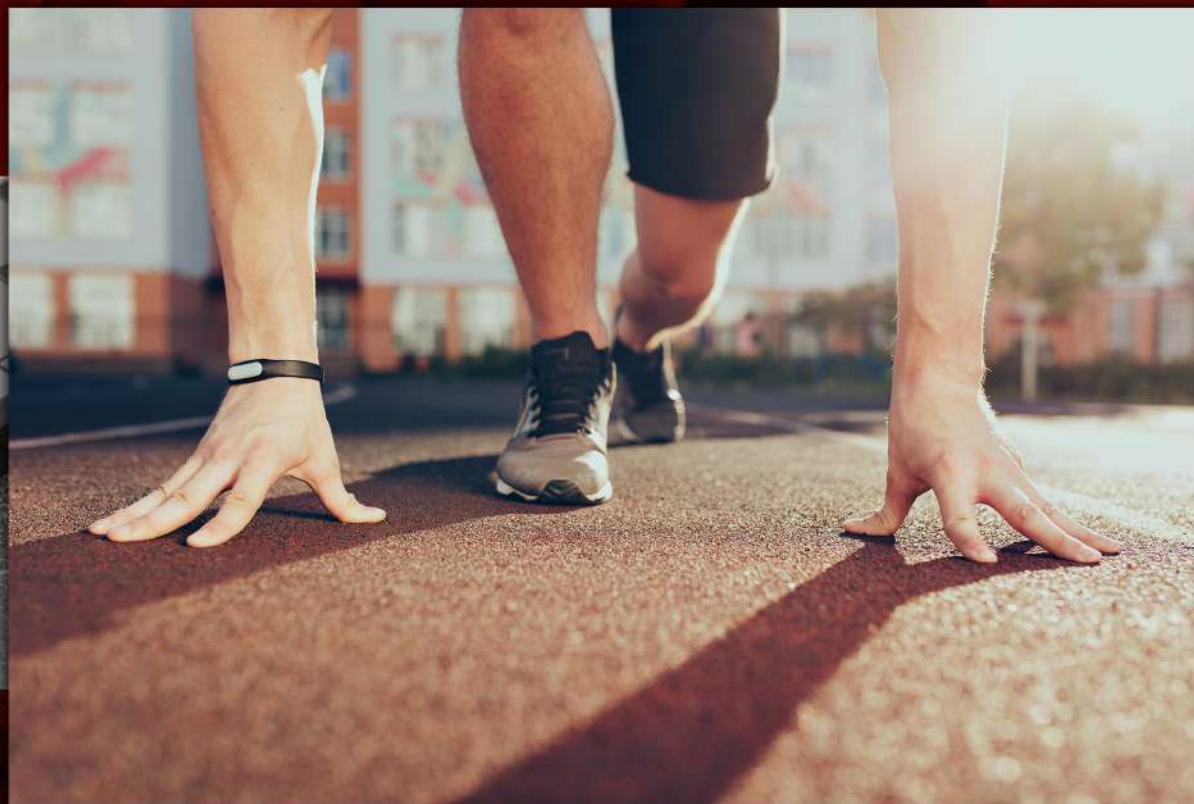

# ATLETISMO

ATHLETIC GOODS - ATHLETISME

## TESTIGO RELEVO PVC PROFESIONAL

Ref. 24110

Testigo para entrenamiento de carreras por relevo de gran calidad. Fabricado en material duradero. **Se vende por unidad.**

[ENG] PROFESSIONAL PVC RELAY BATON: Baton for training of high quality relay races. Made of durable material. Sold per unit. *Material: PVC. Measures: Length: 29,5cm/Diameter: 35mm. Use: Colective. Sport: Athletic goods.*

[FR] BÂTON DE RELAIS PROFESSIONNEL PVC: Témoin d'entraînement de haute qualité pour les courses de relais. Fabriqué en matériau durable. Vendu par unité. *Matériau: PVC. Mesures: Longueur: 29,5cm/Diamètre: 35mm. Usage: Collectif. Sport: Athlétisme.*

### CARACTERÍSTICAS TÉCNICAS

Material	PVC
Medidas	Largo: 29,5cm/Diámetro: 35mm
Uso	Colectivo
Deporte	Atletismo

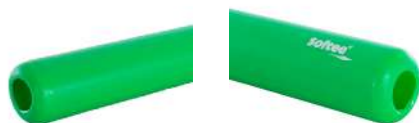

### CÓDIGO DE COLORES

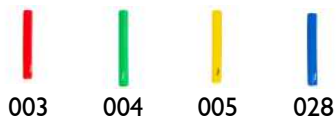

## TESTIGO RELEVO ALUMINIO

Ref. 24111

Testigo para entrenamientos de carreras por relevo. Testigo hueco. **Se vende por unidad.**

[ENG] ALUMINIUM RELAY BATON: Baton for relay running training. Hollow baton. Sold per unit. *Material: Aluminium. Measures: Length: 29,5cm/Diameter: 35mm. Use: Colective. Sport: Athletic goods.*

[FR] BÂTON DE RELAIS ALUMINIUM: Bâton pour l'entraînement de courses de relais. Bâton creux. Vendu individuellement. *Matériau: Aluminium. Mesures: Longueur: 29,5cm/Diamètre: 35mm. Usage: Collectif. Sport: Athlétisme.*



### CÓDIGO DE COLORES

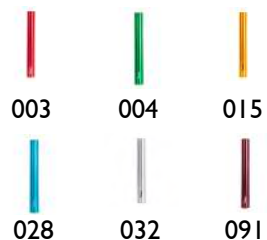

### CARACTERÍSTICAS TÉCNICAS

Material	Aluminio
Medidas	Largo: 29,5cm/Diámetro: 35mm
Uso	Colectivo
Deporte	Atletismo

## TESTIGO RELEVO DE ALUMINIO ANTIDESLIZANTE

Ref. 24413

Testigo para entrenamientos de carreras por relevo. Testigo hueco con acabado antideslizante para un mejor agarre. **Se vende por unidad.**

[ENG] ANTI-SKID ALUMINIUM RELAY BATON: Baton for relay race training. Hollow baton with non-slip. Sold per unit. *Material: Aluminium. Measures: Length: 29cm/Diameter: 40mm. Use: Colective. Sport: Athletic goods.*

[FR] BÂTON DE RELAIS ALUMINIUM ANTIDÉRAPANT: Bâton pour l'entraînement de courses de relais. Témoin creux avec finition antidérapante pour une meilleure prise en main. Vendu individuellement. *Matériau: Aluminium. Mesures: Longueur: 29cm/Diamètre: 40mm. Usage: Collectif. Sport: Athlétisme.*



### CÓDIGO DE COLORES

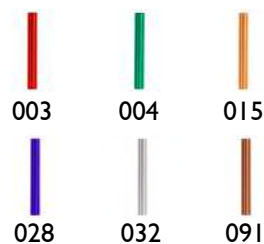

### CARACTERÍSTICAS TÉCNICAS

Material	Aluminio
Medidas	Largo: 29cm/Diámetro: 40mm
Uso	Colectivo
Deporte	Atletismo



Consulta más información sobre nuestra oferta en atletismo escaneando el código

[ENG] Learn more about our athletics offer by scanning the code below.  
[FR] Découvrez notre offre sur l'athlétisme en scannant le code suivant.



## DISCO LANZAMIENTO CAUCHO

Ref. 24466

Disco de lanzamiento para entrenar la sujeción y acomodar el mismo para lanzamientos. Fabricado en caucho suave y resistente que no deja marcas ni daña el suelo. Idóneo para escuelas y entrenamiento. **Se vende por unidad.**

[ENG] THROWING RUBBER DISC: Throwing disc to train the clamp and accommodate for throws. Made of soft and resistant rubber that does not leave marks or damage the floor. Ideal for schools and training. Sold per unit. *Material: Rubber. Measures: According to size. Use: Individual. Sport: Athletic goods.*

[FR] DISQUE À LANCER EN CAOUTCHOUC: Disque à lancer pour entraîner la maîtrise de la prise et l'adapter au lancer. Fabriqué en caoutchouc souple et résistant qui ne laisse pas de traces et n'endommage pas le sol. Convient aux écoles et aux entraînements. Vendu par unité. *Matériau: Caoutchouc. Mesures: En fonction de la taille. Usage: Individuel. Sport: Athlétisme.*

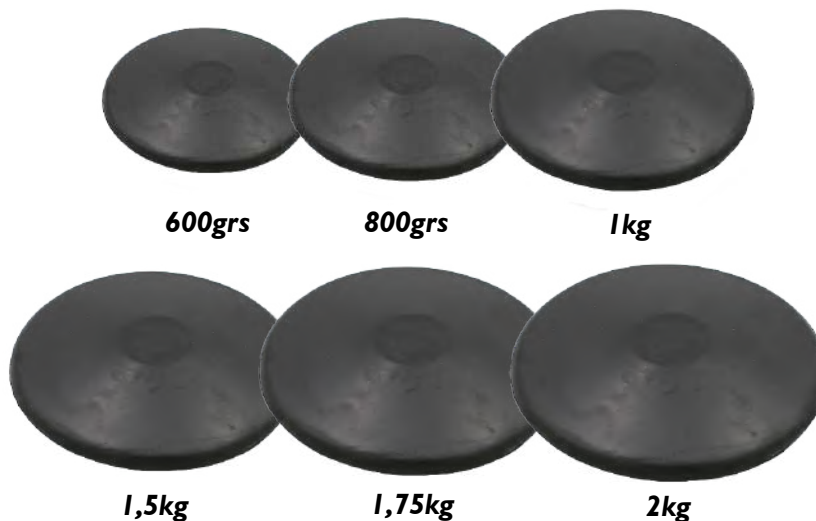

CARACTERÍSTICAS TÉCNICAS	
Material	Caucho
Medidas	Según tamaño
Uso	Individual
Deporte	Atletismo

## DISCO LANZAMIENTO EXTRA SOFT

Ref. 0011701

Disco de gran calidad. Muy suave y flexible, indicado para escuelas y entrenamientos.

[ENG] EXTRA SOFT LAUNCH DISC: High quality disc. Very soft and flexible, suitable for schools and training. *Material: Rubber. Measures: Weight: 270grs. Use: Individual. Sport: Athletic goods.*

[FR] DISQUE À LANCER EXTRA SOFT: Disque de haute qualité. Très souple et flexible, parfait pour les écoles et les entraînements. *Matériau: Caoutchouc. Mesures: Poids: 270grs. Usage: Individuel. Sport: Athlétisme.*

CARACTERÍSTICAS TÉCNICAS	
Material	Caucho
Medidas	Peso: 270 grs
Uso	Individual
Deporte	Atletismo



## DISCO LANZAMIENTO SÚPER SEGURO CAUCHO

Ref. 24451

Muy blando y flexible, indicado para iniciación al frisbee y actividades de puntería y precisión. Fácilmente manejable.

[ENG] SUPER SAFE RUBBER THROWING DISC: Very soft and flexible, suitable for initiation to frisbee and aiming and precision activities. Easily manageable. *Material: Rubber. Measures: Diameter: 18cm. Use: Individual. Sport: Athletic goods.*

[FR] DISQUE À LANCER SOUPLE EN CAOUTCHOUC: Très doux et flexible, il convient aux activités d'initiation, de visée et de précision du frisbee. Facile à manipuler. *Matériau: Caoutchouc. Mesures: Diamètre: 18cm. Usage: Individuel. Sport: Athlétisme.*



CARACTERÍSTICAS TÉCNICAS	
Material	Caucho
Medidas	Diámetro: 18cm
Uso	Individual
Deporte	Atletismo



## PESO LANZAMIENTO DE CAUCHO SOFTEE

Ref. 24219

Peso de gran calidad para entrenamientos de lanzamiento. Suave y seguro, no daña el pavimento. Excelente peso para la iniciación. Idóneo para escuelas y entrenamiento. **Se vende por unidad.**

[ENG] SOFTEE RUBBER THROWING WEIGHT: High quality weight for throwing training. Soft and safe, does not damage the pavement. Excellent weight for initiation. Ideal for schools and training. Sold per unit. *Material: Rubber. Measures: According to size. Use: Individual. Sport: Athletic goods.*

[FR] POIDS SOFTEE EN CAOUTCHOUC: Poids de haute qualité pour l'entraînement au lancer. Doux et sûr, n'endommage pas la chaussée. Excellent poids pour les débutants. Convient pour les écoles et les entraînements. Vendu individuellement. *Matériau: Caoutchouc. Mesures: En fonction de la taille. Usage: Individuel. Sport: Athlétisme.*

CARACTERÍSTICAS TÉCNICAS	
Material	Caucho
Medidas	Según tamaño
Uso	Individual
Deporte	Atletismo

## PELOTA JABALINA SOFTEE 600 GRS

Ref. 0024288

Esta pelota es el complemento perfecto para entrenamientos de lanzamiento de jabalina al aire libre o en interior. Cuenta con un agarre especial (3,5cm) para poder lanzarla con un excelente confort.

[ENG] JAVELIN BALL SOFTEE 600 GRS: This ball is the perfect complement for indoor or outdoor javelin training. It has a special grip (3,5cm) to be able to throw it with excellent comfort. *Material: Rubber. Measures: Diameter: 10cm/ Length: 13,5cm/600grs. Use: Individual. Sport: Athletic goods.*

[FR] BALLE AU JAVÉLOT SOFTEE 600 GRS: Ce ballon est le complément parfait pour l'entraînement au javélot en intérieur ou en extérieur. Il a une prise spéciale pour (3,5cm) pouvoir le lancer avec un excellent confort. *Matière: Caoutchouc. Mesures: Diamètre: 10cm/Longueur:13,5cm/600grs. Usage: Individuel. Sport: Athlétisme.*



### CARACTERÍSTICAS TÉCNICAS

Material	Caucho
Medidas	Diámetro: 10cm/Largo:13,5cm/600grs
Uso	Individual
Deporte	Atletismo

## MARTILLO LANZAMIENTO SOFTEE SOFT

Ref. 24196

Martillo indicado para entrenamientos de lanzamiento. Este martillo cuenta con una bola soft, cuerda y asa. Se agarra por el asa (11x11,5cm) para impulsarlo.

[ENG] SOFTEE HAMMER THROW: Hammer indicated for throwing training. This hammer has a soft ball, rope and handle. It is grabbed by the handle (11x11,5cm) to propel it. *Material: Rubber. Measures: Length: 86cm/Hammer: 12cm. Use: Individual. Sport: Athletic goods.*

[FR] SOFTEE LANCER DU MARTEAU: Marteau indiqué pour l'entraînement au lancer. Ce marteau a une boule souple, une corde et une poignée. Il est saisi par la poignée (11x11,5cm) pour le propulser. *Matière: Caoutchouc. Mesures: Longueur: 86cm/Marteau: 12cm. Usage: Individuel. Sport: Athlétisme.*

### CARACTERÍSTICAS TÉCNICAS

Material	Caucho
Medidas	Largo total: 86cm/Martillo: 12cm
Uso	Individual
Deporte	Atletismo

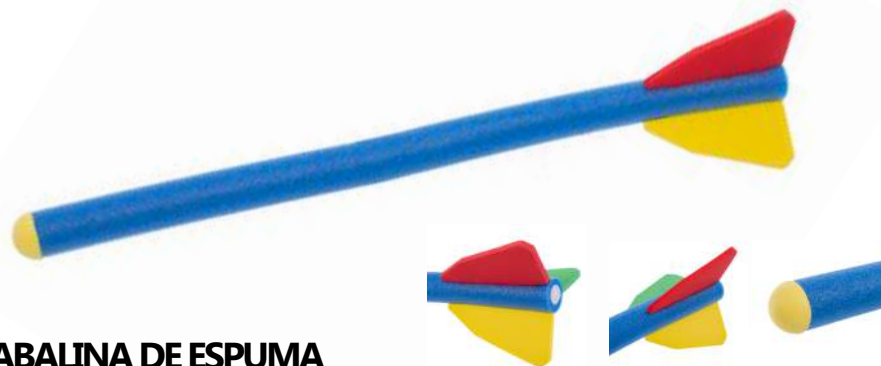

## JABALINA DE ESPUMA

Ref. 0009814

Jabalina bien compensada. Gracias a su diseño permite realizar óptimos lanzamientos. Perfecta para iniciación.

[ENG] FOAM JAVELIN: High quality javelin for optimal throws. Made of soft material that allows a better grip. *Material: Foam. Measures: 90cm. Use: Individual. Sport: Multisport.*

[FR] JAVÉLOT EN MOUSSE: Javelot bien équilibré. Grâce à sa conception, il permet des lancements optimaux. Parfait pour les débutants. *Matière: Mousse. Mesures: 90cm. Usage: Individuel. Sport: Multisport.*

### CARACTERÍSTICAS TÉCNICAS

Material	Foam
Medidas	90cm
Uso	Individual
Deporte	Multideporte

## JABALINA THUNDER

Ref. 0009671

Jabalina de alta calidad para óptimos lanzamientos. Fabricada en material soft que permite un mejor agarre.

[ENG] THUNDER JAVELIN: High quality javelin for optimal throws. Made of soft material that allows a better grip. *Material: Foam. Measures: 31x8x8cm. Use: Individual. Sport: Multisport.*

[FR] JAVÉLOT THUNDER: Javelot de haute qualité pour un lancement optimal. Fabriqué en matériau souple pour une meilleure prise en main. *Matière: Mousse. Mesures: Poids: 31x8x8cm. Usage: Individuel. Sport: Multisport.*

### CARACTERÍSTICAS TÉCNICAS

Material	Foam
Medidas	31x8x8cm
Uso	Individual
Deporte	Multideporte



## JUEGO SALTÓMETRO METÁLICOS GRADUABLES 2M

Ref. 0011823

Indicado para entrenamientos de salto de altura. Regulable en diferentes alturas, desde 50 a 200cm. Se sirve desmontado.

**El listón no está incluido.**

[ENG] ADJUSTABLE METAL JUMP METER SET: Suitable for high jump training. Adjustable in different heights, from 50 to 200cm. It is served disassembled. The bar is not included. *Material: Metal. Measures: Maximum height: 2m. Use: Individual. Sport: Athletic goods.*

[FR] PÔTEAUX SAUT EN HAUTEUR MÉTALLIQUE RÉGLABLE 2M: Convient pour l'entraînement au saut en hauteur. Réglable en différentes hauteurs, de 50 à 200 cm. Fourni démonté. La barre n'est pas incluse. *Matière: Métallique. Mesures: Hauteur maximum: 2m. Usage: Individuel. Sport: Athlétisme.*

### CARACTERÍSTICAS TÉCNICAS

Material	Metálico
Medidas	Altura máxima: 2m
Uso	Individual
Deporte	Atletismo



## LISTÓN SALTÓMETRO ALUMINIO DELUXE

Ref. 0501811

Listón para saltómetros indicado para entrenamientos de salto de altura y salto con pértiga. Fácil de colocar en los soportes del saltómetro.

[ENG] DELUXE ALUMINIUM JUMPING BAR: Jump bar indicated for high jump and pole vault training. Easy to place on the saltometer holders. *Material: Aluminium. Measures: Length: 4m. Use: Individual. Sport: Athletic goods.*

[FR] BARRE SAUT EN HAUTEUR ALUMINIUM DELUXE: Barre de saut adaptée à l'entraînement du saut en hauteur et du saut à la perche. Facile à fixer sur les poteaux. *Matière: Aluminium. Mesures: Longueur: 4m. Usage: Individuel. Sport: Athlétisme.*

### CARACTERÍSTICAS TÉCNICAS

Material	Aluminio
Medidas	Largo: 4m
Uso	Individual
Deporte	Atletismo

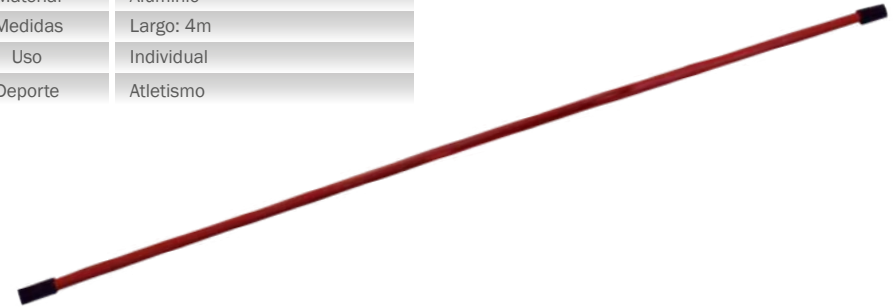

## LISTÓN SALTÓMETRO FIBRA DE VIDRIO

Ref. 0501809

Listón para saltómetros indicado para entrenamientos de salto de altura y salto con pértiga. Fácil de colocar en los soportes del saltómetro.

[ENG] FIBERGLASS JUMPING BAR: Jump bar indicated for high jump and pole vault training. Easy to place on the saltometer holders. *Material: Fiberglass. Measures: Length: 4m. Use: Individual. Sport: Athletic goods.*

[FR] BARRE SAUT EN HAUTEUR FIBRE DE VERRE: Barre de saut adaptée à l'entraînement du saut en hauteur et du saut à la perche. Facile à fixer sur les poteaux. *Matière: Fibre de verre. Mesures: Longueur: 4m. Usage: Individuel. Sport: Athlétisme.*

### CARACTERÍSTICAS TÉCNICAS

Material	Fibra de vidrio
Medidas	Largo: 4m
Uso	Individual
Deporte	Atletismo

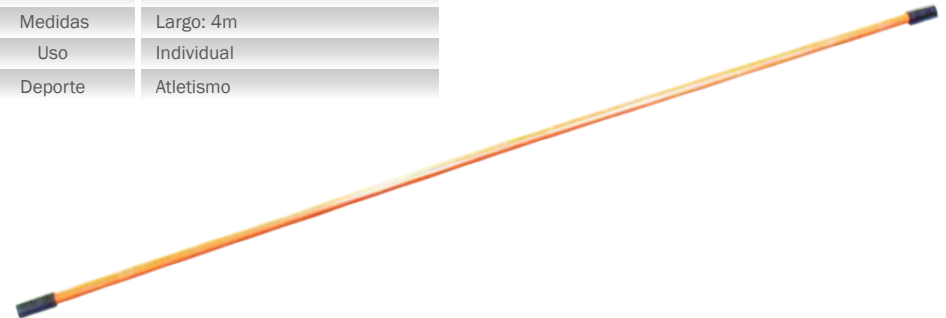

## PULPO ELÁSTICO 4METROS

Ref. A000261

Pulpo elástico con gancho para un agarre seguro. Ligero y portátil. Indicado para iniciación en salto de altura.

[ENG] ELASTIC OCTOPUS 4METERS: Elastic lanyard with hook for a secure grip. Lightweight and portable. Indicated for initiation in high jump. *Material: Plastic/Rubber. Measures: Length: 4m/Width: 1,7cm. Use: Individual. Sport: Various.*

[FR] PIEUVRE ÉLASTIQUE 4 METERS: Longe élastique avec crochet pour une bonne prise en main. Léger et portable. Indicated for initiation in high jump. *Matière: Plastique/Caoutchouc. Mesures: Long: 4m/Largeur: 1,7cm. Usage: Individuel. Sport: Différent sports.*

### CARACTERÍSTICAS TÉCNICAS

Material	Plástico/Goma
Medidas	Largo 4m/Ancho: 1,7cm
Uso	Individual
Deporte	Varios



## CUERDA ELÁSTICA TRAMOS SALTÓMETRO

Ref. 0011822

Indicada para iniciación en salto de altura. Compuesta por cilindros de espuma que aportan seguridad a la hora de saltarla.

[ENG] ELASTIC STRETCH JUMP ROPE: Indicated for initiation in high jump. Composed of foam cylinders that provide security when jumping it. *Material: Nylon/Foam. Measures: Length: 4,5m. Use: Individual. Sport: Athletic goods.*

[FR] CORDE SAUT EN HAUTEUR MOUSSE: Convient aux débutants en saut en hauteur. Composé de tubes en mousse qui assurent la sécurité lors des sauts. *Matière: Corde: Nylon/Tubes: Mousse. Mesures: Longueur: 4,5m. Usage: Individuel. Sport: Athlétisme.*

### CARACTERÍSTICAS TÉCNICAS

Material	Cuerda: Nylon/Tramos: Foam
Medidas	Largo: 4,5m
Uso	Individual
Deporte	Athlétisme



## CUERDA SALTÓMETRO CON CONTRAPESOS

Ref. 0011821

Indicada para iniciarse en salto de altura. Extremos lastrados que proporcionan tensión constante al elástico. No es necesario atarla.

[ENG] JUMP ROPE WITH WEIGHTS: Indicated to start in high jump. Ballasted ends that provide constant tension to the elastic. No need to tie it. *Material: Polyester. Measures: Length: 480cm. Use: Individual. Sport: Athletic goods.*

[FR] CORDE SAUT EN HAUTEUR AVEC LESTAGES: Corde adaptée aux débutants en saut en hauteur. Des extrémités lestées qui fournissent une tension constante à l'élastique. Pas besoin de l'attacher. *Matière: Polyester. Mesures: Longueur. Usage: Individuel. Sport: Athlétisme.*

### CARACTERÍSTICAS TÉCNICAS

Material	Poliéster
Medidas	Largo: 480cm
Uso	Individual
Deporte	Athlétisme



## PODIUM WINNERS 3 PIEZAS

Ref. 0501922

Podium de estructura metálica con chapa superior antideslizante. Provis- to también de chapa metálica frontolateral con la posibilidad de personali- zación. Medidas de cada pieza: 70x50x50cm/60x40x40cm/ 50x30x30cm. Consulta fabricación de otras medidas. **Producción bajo pedido.**

[ENG] PODIUM WINNERS: Metallic structure podium with non-slip upper sheet. Also provided with frontolateral sheet metal with the possibility of customization. Measures of each piece: 70x50x50cm/60x40x40cm/50x30x30cm. Consultation manufacture of other measures. Production on request. Material: Metal. Measures: Different per module. Use: Collective. Sport: Athletic goods.

[FR] PODIUM WINNERS 3 PIÈCES: Podium en structure métallique avec plaque supérieure antidérapante. Fourni également avec une plaque métallique frontale et latérale avec possibilité de personnalisation. Dimensions de chaque pièce : 70x50x50cm/60x40x40cm/50x30x30cm. D'autres tailles sont disponibles sur demande. Production sur demande. Matière: Métallique. Mesures: Différent selon le module. Usage: Collectif. Sport: Athlétisme.



### CARACTERÍSTICAS TÉCNICAS

Material	Metálico
Medidas	Diferente por módulo
Uso	Colectivo
Deporte	Atletismo

## PODIUM PREMIOS FENÓLICO

Ref. 0501923

Podium de estructura fenólica con base rallada para evitar resbalones. Personalizados mediante grabados o fresados. Medidas de cada pieza: 50x50x50cm/60x60x60cm/ 70x70x70cm. Consulta fabricación de otras medidas. **Producción bajo pedido.**

[ENG] PHENOLIC AWARDS PODIUM: Phenolic podium structure with grated base to avoid slipping. Customized by engraving or milling. Measures of each piece: 50x50x50cm/60x60x60cm/ 70x70x70cm. Consultation manufacture of other measures. Production on demand. Material: 8mm white phenolic. Measures: Different per module. Use: Collective. Sport: Athletic goods.

[FR] PODIUM PREMIOS PHÉNOLIQUE: Podium en structure phénolique avec une base râpée pour éviter les glissades. Personnalisé par gravure ou fraisage. Dimensions de chaque pièce: 50x50x50cm/60x60x60cm/70x70x70cm. Consultez-nous pour d'autres tailles. Production sur demande. Matière: Phénolique blanc de 8mm. Mesures: Différent selon le module. Usage: Collectif. Sport: Athlétisme.



### CARACTERÍSTICAS TÉCNICAS

Material	Fenólico blanco de 8mm
Medidas	Diferente por módulo
Uso	Colectivo
Deporte	Atletismo

## PODIUM PREMIOS FENÓLICO TRICOLOR

Ref. 0501924

Podium realizado en fenólico de 12 mm en más de 10 colores a elegir. Combina como mas te guste cada cajón y personaliza el frontal con grabados o fresados. Bases de 500x500 mm y altura de 500 mm para el 3º, de 600 mm para el 2º y 700 mm para el 1º. Color en stock: Azul 1º, Amarillo 2º y rojo 3º.

[ENG] TRICOLOUR FENOLIC AWARDS PODIUM: Podium made of 12 mm phenolic in more than 10 colours to choose from. Combine each drawer as you like and personalise the front with engravings or milling. Bases of 500x500 mm and height of 500 mm for the 3rd, 600 mm for the 2nd and 700 mm for the 1st. Material: 8mm phenolic. Measures: Different per module. Use: Collective. Sport: Athletic goods.

[FR] PODIUM DES PRIX TRICOLORS FENOLICO: Podium en phénolique de 12 mm, disponible en plus de 10 couleurs au choix. Combinez chaque tiroir comme vous le souhaitez et personnalisez la façade avec des gravures ou des fraisages. Bases de 500x500 mm et hauteur de 500 mm pour le 3ème, 600 mm pour le 2ème et 700 mm pour le 1er. Matière: Phénolique de 8mm. Mesures: Différent selon le module. Usage: Collectif. Sport: Athlétisme.

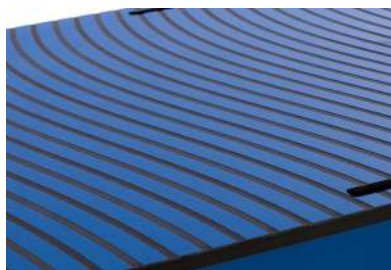

### CARACTERÍSTICAS TÉCNICAS

Material	Fenólico de 8mm
Medidas	Diferente por módulo
Uso	Colectivo
Deporte	Atletismo

## PERSONALIZA TU PODIUM



**FENOMEL**  
FENÓLICOS Y MELAMINAS AL CORTE

Contamos con un servicio de personalización de fenólico propio. Este servicio te ofrece la posibilidad de diseñar en su totalidad el grabado del podium.

No lo dudes y pregunta a nuestro equipo las posibilidades (colores, formas...). Puedes escribir a [fenomel@emeinversia.com](mailto:fenomel@emeinversia.com)

[ENG] PERSONALISE YOUR PODIUM: We have our own phenolic customisation service. This service offers you the possibility of designing the entire engraving of the podium. Do not hesitate and ask our team about the possibilities (colours, shapes...). You can write to [fenomel@emeinversia.com](mailto:fenomel@emeinversia.com)

[FR] PERSONNALISEZ VOTRE PODIUM: Nous disposons de notre propre service de personnalisation phénolique. Ce service vous offre la possibilité de concevoir l'ensemble de la gravure du podium. N'hésitez pas à demander à notre équipe quelles sont les possibilités (couleurs, formes...). Vous pouvez écrire à [fenomel@emeinversia.com](mailto:fenomel@emeinversia.com)

# TROFEOS EN FENÓLICO

Trofeos realizados en compacto fenólico de 12mm de espesor. Consultar colores disponibles.  
Se envían desmontados. Recomendación de montaje por parte del cliente con Sika o similares.

[ENG] Trophies made of 12mm thick compact phenolic. Consult available colours. They are sent disassembled.  
Recommendation of assembly by the client with Sika or similars.

[FR] Trophées réalisés en compact phénolique de 12 mm d'épaisseur. Consulter les couleurs disponibles. Ils sont envoyés démontés.  
Recommandation de montage par le client avec Sika ou similaire.

**FENOMEL**  
FENÓLICOS Y MELAMINAS AL CORTE



**Huella**

Ref. 80831

Medidas: 260x95 mm



**Pádel Pala**

Ref. 80832

Medidas: 200x200 mm



**Pádel Pelota**

Ref. 80832

Medidas: 200x200 mm



**Balón Champion Césped**

Ref. 80833

Medidas: 200x200 mm



**Balón Champion**

Ref. 80833

Medidas: 200x200 mm



**Ciclista**

Ref. 80835

Medidas: 240x200 mm



**Portero**

Ref. 80836

Medidas: 200x200 mm



**Golf**

Ref. 80837

Medidas: 200x200 mm



**Artes Marciales**

Ref. 80838

Medidas: 200x200 mm



**Run**

Ref. 80839

Medidas: 200x200 mm



### Basket

Ref. 80840  
Medidas: 200x200 mm



### Voleibol

Ref. 80841  
Medidas: 200x200 mm



### Boxeo

Ref. 80842  
Medidas: 200x200 mm



### Ajedrez

Ref. 80843  
Medidas: 200x200 mm

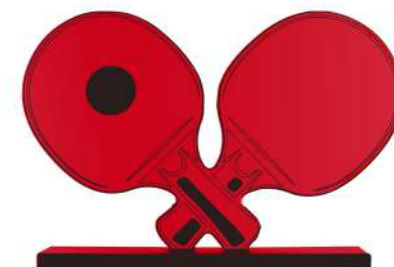

### Tenis de Mesa

Ref. 80845  
Medidas: 200x200 mm



### Nadador

Ref. 80848  
Medidas: 295x95 mm



### Tenis

Ref. 80849  
Medidas: 240x215 mm



### Pala de Pádel

Ref. 80847  
Medidas: 250x140 mm



### Bádminton

Ref. 80846  
Medidas: 240x195 mm



Para personalizar alguno de estos trofeos o para fabricar trofeos a medida según las necesidades contacta con nuestro departamento. Consulta el catálogo online escaneando el QR.



[ENG] To personalise any of these trophies or to manufacture completely customised trophies, please contact our department.  
[FR] Pour personnaliser l'un de ces trophées ou pour fabriquer des trophées entièrement sur mesure, veuillez contacter notre service.





# BÉISBOL

## BASEBALL



## BATE BÉISBOL SOFTEE MADERA 90CM

Ref. 0011218

Bate de béisbol para entrenamientos de personas que se inician en este deporte. Ayuda a golpear la pelota de forma fácil.

CARACTERÍSTICAS TÉCNICAS	
Material	Madera
Medidas	Diámetro: 5 cm/Largo: 90cm
Uso	Colectivo
Deporte	Béisbol

[ENG] SOFTEE WOODEN BASEBALL BAT: Baseball bat for training of people who start in this sport. It helps to hit the ball easily. *Material: Wood. Measures: Diameter: 5cm/ Lenght: 90cm. Use: Collective. Sport: Baseball.*

[FR] BATTE DE BASEBALL SOFTEE EN BOIS: Bate de baseball idéal pour les débutants lors de leurs séances d'entraînement. Aide à frapper la balle facilement. *Matière: Bois. Mesures: Diamètre: 5cm/90cm. Usage: Collectif. Sport: Baseball.*



## BATE BÉISBOL SOFTEE MADERA

Ref. 24385

Bate de béisbol para entrenamientos de béisbol. Diseñado con una empuñadura cómoda que facilita el agarre a la hora del juego. Diámetro de la parte superior del bate: 5cm. Diámetro del agarre: 3cm.

CARACTERÍSTICAS TÉCNICAS	
Material	Madera
Medidas	27" - 69cm aprox
Uso	Colectivo
Deporte	Béisbol

[ENG] WOODEN BASEBALL BAT SOFTEE: Baseball bat for training sessions. Designed with a comfortable handle that ease the grip at playing time. Diameter of the top of the bat: 5cm. Grip diameter: 3cm. *Material: Wood. Measures: 27" - 69cm. Use: Collective. Sport: Baseball.*

[FR] BATTE DE BASEBALL SOFTEE EN BOIS: Bate de baseball pour l'entraînement au baseball. Conçue avec une poignée confortable pour une prise en main facile lors du jeu. Diamètre de la partie supérieure de la batte: 5cm. Diamètre de la poignée: 3cm. *Matière: Bois. Mesures: 27" - 69cm. Usage: Collectif. Sport: Baseball.*

27"



32"



27"

## BATE BÉISBOL SOFTEE ALUMINIO

Ref. 0011217

Bate de béisbol de una sola pieza perfecto para iniciación. Ligero y fácil de manejar gracias a su empuñadura ergonómica. Diámetro de la parte superior del bate: 5cm. Diámetro del agarre: 2,5cm.

CARACTERÍSTICAS TÉCNICAS	
Material	Aluminio
Medidas	32" - 80cm/27" - 68cm aprox
Uso	Colectivo
Deporte	Béisbol

[ENG] ALUMINIUM BASEBALL BAT SOFTEE: One piece baseball bat perfect for initiation. Light and easy to manage thanks to its ergonomic handle. Diameter of the top of the bat: 5cm. Grip diameter: 2,5cm. *Material: Aluminium. Measures: 32" - 80cm/ 27" - 68cm. Use: Collective. Sport: Baseball.*

[FR] BATTE DE BASEBALL SOFTEE EN ALUMINIUM: Bate de baseball monobloc idéale pour les débutants. Léger et facile à manipuler grâce à sa poignée ergonomique. Diamètre de la partie supérieure de la batte: 5cm. Diamètre de la poignée: 2,5 cm. *Matière: Aluminium. Mesures: 32" - 80cm/ 27" - 68cm. Usage: Collectif. Sport: Baseball.*





## BATE BÉISBOL FOAM DELUXE

Ref. 25168

Bate indicado para la iniciación al béisbol con seguridad. Muy resistente, duradero y seguro, ideal para entorno escolar y actividades de tiempo libre. Agarre antideslizante.

[ENG] FOAM BASEBALL BAT DELUXE: Indicated for baseball introduction with security. Very resistant, durable and secure. Ideal for school environment and outdoor activities. Anti-slip grip. *Material: Foam. Measures: 60cm. Use: Collective. Sport: Baseball.*

[FR] BATTE BASEBALL FOAM DELUXE: Idéal pour une initiation au baseball en toute sécurité. Très solide, durable et sûr, idéal pour les activités scolaires, les jeux libres et les loisirs. Poignée antidérapante. *Matière: Foam. Mesures: 60cm. Usage: Collectif. Sport: Baseball.*

### CARACTERÍSTICAS TÉCNICAS

Material	Foam
Medidas	60cm
Uso	Colectivo
Deporte	Béisbol



## BATE BÉISBOL FOAM REGULABLE

Ref. 0010803

Bate indicado para la iniciación al béisbol con seguridad. Muy resistente y seguro, ideal para entorno escolar y actividades de tiempo libre. Agarre antideslizante. Regulable en tamaño según usuario. **Escala en pulgadas.**

[ENG] REGULABLE FOAM BASEBALL BAT: Indicated for baseball introduction with security. Very resistant, durable and secure. Ideal for school environment and outdoor activities. Non-slip grip. Adjustable in size according to user. Regulable weight according to the user. *Material: Foam. Measures: Adjustable from 58 to 74cm. Use: Collective. Sport: Baseball.*

[FR] BATTE BASEBALL FOAM RÉGLABLE: Idéal pour une initiation au baseball en toute sécurité. Très solide, durable et sûr, idéal pour les activités scolaires, les jeux libres et les loisirs. Poignée antidérapante. Taille réglable en fonction de l'utilisateur. Échelle en pouces. *Matière: Foam. Mesures: Réglable de 58 à 74cm. Usage: Collectif. Sport: Baseball.*

### CARACTERÍSTICAS TÉCNICAS

Material	Foam
Medidas	Regulable de 58 a 74cm
Uso	Colectivo
Deporte	Béisbol



## BATE BÉISBOL FOAM CON PELOTA

Ref. 24380

Bate indicado para la iniciación al béisbol con seguridad. Muy resistente y seguro, ideal para entorno escolar y actividades de tiempo libre. Agarre ergonómico y antideslizante. **Gran durabilidad. Incluye pelota.**

[ENG] FOAM BASEBALL BAT WITH BALL: Indicated for baseball introduction with security. Very resistant, durable and secure. Ideal for school environment and outdoor activities. Ergonomic and non-slip grip. Great durability. *Material: Foam. Measures: 69cm. Use: Collective. Sport: Baseball.*

[FR] BATTE BASEBALL FOAM AVEC BALLE: Idéal pour une initiation au baseball en toute sécurité. Très solide, durable et sûr, idéal pour les activités scolaires, les jeux libres et les loisirs. Inclut une balle. Poignée ergonomique et antidérapante. Grande durabilité. *Matière: Foam. Mesures: 69cm. Usage: Collectif. Sport: Baseball.*

### CARACTERÍSTICAS TÉCNICAS

Material	Foam
Medidas	69cm
Uso	Colectivo
Deporte	Béisbol

### CÓDIGO DE COLORES

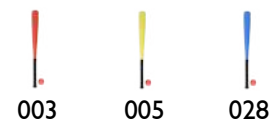

## SOPORTE PREBÉISBOL FOAM (CON BATE Y PELOTA)

Ref. 0010802

Set para iniciación al béisbol, regulable aproximadamente de 50 a 100 cm. Indicado para la iniciación al béisbol con seguridad. Permite la práctica del béisbol sin lanzador, lo que reduce los tiempos de espera y agiliza las acciones propias de este deporte.

[ENG] PRE-BASEBALL FOAM SUPPORT WITH BAT AND BALL: Set for baseball introduction regulable from 50 to 100cm. Indicated to baseball introduction with security. Allows baseball practice without pitcher that accelerates the main actions of this sport. *Material: Foam. Measures: Bat: 61cm. Use: Collective. Sport: Baseball.*

[FR] BATTING TEE FOAM (AVEC BATTE ET BALLE): Set d'initiation au baseball, réglable approximativement de 50 à 100 cm. Batte: 61 cm. Ensemble approprié pour l'introduction en toute sécurité à ce sport. Permet la pratique du baseball sans pichet, ce qui réduit les temps d'attente et accélère les actions de ce sport. *Matière: Foam. Mesures: Batte: 61cm. Usage: Collectif. Sport: Baseball.*

### CARACTERÍSTICAS TÉCNICAS

Material	Foam
Medidas	Bate: 61cm
Uso	Colectivo
Deporte	Béisbol

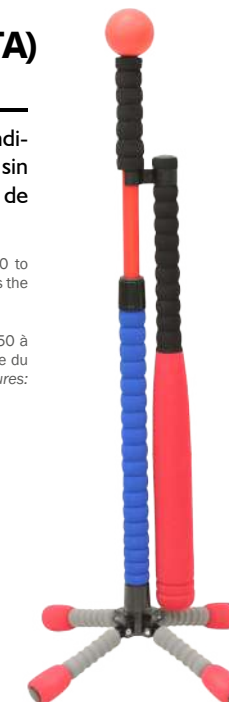

## LOTE DE 10 PELOTAS SÓFBOL INICIACIÓN 70MM

Ref. 24438P

## LOTE DE 5 PELOTAS SÓFBOL INICIACIÓN MAXI 100MM

Ref. 24437P

Pelota soft con agujeros para la práctica de béisbol. Ligera y manejable. **Las pelotas de 70mm se venden en lote de 10 unidades y las de 100mm en lote de 5 unidades**

[ENG] SOFTBALL FOR INITIATION: Soft ball with holes for baseball practice. Light and manageable. 70mm balls are sold in batches of 10 units and 100mm balls in batches of 5 units Material: PVC. Measures: Maxi: 100mm/Mini: 70mm. Use: Collective. Sport: Baseball.

[FR] BALLE SOFTBALL INITIATION: Balle soft avec des trous pour l'entraînement au baseball. Légère et facile à manipuler. Les billes de 70 mm sont vendues par lots de 10 unités et les boules de 100 mm par lots de 5 unités. Matière: PVC. Mesures: Maxi: 100mm/Mini: 70mm. Usage: Collectif. Sport: Baseball.



### CARACTERÍSTICAS TÉCNICAS

Material	PVC
Medidas	Maxi: 100mm/Mini: 70mm
Uso	Colectivo
Deporte	Béisbol

## SOPORTE PREBÉISBOL SUPER SEGURO

Ref. 0011202

Soporte para entrenamiento de bateadores. Permite colocar la pelota en la zona superior para mejorar el golpeo.

[ENG] SUPER SECURE BASEBALL HOLDER: Holder for batting training. It allows to place the ball in the upper area to improve the hitting. Material: Rubber and metal. Measures: Adjustable height: 22 to 98cm. Use: Collective. Sport: Baseball.

[FR] BATTING TEE: Support d'entraînement pour les batteurs. Conçu pour vous aider à vous entraîner et à améliorer la précision de vos frappes. Matière: Caoutchouc et métal. Mesures: Hauteur réglable: de 22 à 98cm. Usage: Collectif. Sport: Baseball.



### CARACTERÍSTICAS TÉCNICAS

Material	Caucho y metal
Medidas	Altura regulable: de 22 a 98cm
Uso	Colectivo
Deporte	Béisbol

## PELOTA SÓFBOL 12'

Ref. A000202

Pelota diseñada especialmente para el entrenamiento de sófbol. Su acabado más blando permite un excelente agarre y facilita el golpeo.

[ENG] SOFTBALL BALL 12': Ball designed specially for softball training. Its softer finish allows an excellent grip and ease the hit. Material: PVC. Measures: Diameter: 9,7cm. Use: Collective. Sport: Baseball.

[FR] BALLE SOFTBALL 12': Balle spécialement conçue pour la pratique du softball. Sa finition plus douce permet une excellente prise en main et facilite la frappe. Convient pour l'entraînement. Matière: PVC. Mesures: Diamètre: 9,7cm. Usage: Collectif. Sport: Baseball.



### CARACTERÍSTICAS TÉCNICAS

Material	PVC
Medidas	Díámetro: 9,7cm aprox
Uso	Colectivo
Deporte	Béisbol



## SET BASES CAUCHO BÉISBOL -3 BASES Y 1 'HOME BASE'

Ref. 0011203

Compuesto de 3 bases. Gran flexibilidad. Incluye home base y línea posición bateador.

### CARACTERÍSTICAS TÉCNICAS

Material	Caucho
Medidas	30,5x30,5cm aprox
Uso	Colectivo
Deporte	Béisbol

[ENG] SET RUBBER BASEBALL BASES: Composed of 3 bases. Great flexibility. 1 home base and line batter position. Material: Rubber. Measures: 30,5x30,5cm aprox. Use: Collective. Sport: Baseball.

[FR] SET BASES CAOUTCHOUC BASEBALL - 3 BASES Y 1 'HOME BASE': Composé de 3 bases. Grande flexibilité. 1 home base et une ligne de position batteur. Matière: Caoutchouc. Mesures: 30,5x30,5cm aprox. Usage: Collectif. Sport: Baseball.

## PELOTA BÉISBOL PU 7,2CM

Ref. 0010806

Pelota de béisbol idónea para uso de jugadores de iniciación.

[ENG] PU BASEBALL BALL: Soft baseball ball, suitable for use by initiation players. Material: PU. Measures: Diameter: 72mm/144grs. Use: Collective. Sport: Baseball.

[FR] BALLE BASEBALL PU 7,2CM: Balle de baseball souple, appropriée pour les joueurs débutants. Matière: PU. Mesures: Diamètre: 72mm/144grs. Usage: Collectif. Sport: Baseball.

CARACTERÍSTICAS TÉCNICAS	
Material	PU
Medidas	Diámetro: 72mm/144 grs
Uso	Colectivo
Deporte	Béisbol



## PELOTA BÉISBOL SOFT

Ref. 0011210

Pelota de béisbol blanda, idónea para uso de jugadores de iniciación.

[ENG] SOFT BASEBALL BALL: Soft baseball ball, suitable for use by initiation players. Material: Rubber. Measures: Diameter: 72mm/107grs. Use: Collective. Sport: Baseball.

[FR] BALLE BASEBALL SOFT: Balle de baseball souple, appropriée pour les joueurs débutants. Matière: Caoutchouc. Mesures: Diamètre: 72mm/107grs. Usage: Collectif. Sport: Baseball.

CARACTERÍSTICAS TÉCNICAS	
Material	Goma
Medidas	Diámetro: 72mm/107 grs
Uso	Colectivo
Deporte	Béisbol



## PELOTA BÉISBOL PU SOFT 7,2CM

Ref. 0010807P

Pelota de béisbol blanda, idónea para uso de jugadores de iniciación.

[ENG] SOFT PU BASEBALL BALL: Soft baseball ball, suitable for use by initiation players. Material: Soft PU. Measures: Diameter: 72mm/142grs. Use: Collective. Sport: Baseball.

[FR] BALLE BASEBALL PU SOFT 7,2CM: Balle de baseball souple, appropriée pour les joueurs débutants. Matière: PU Soft. Mesures: Diamètre: 72mm/142grs. Usage: Collectif. Sport: Baseball.

CARACTERÍSTICAS TÉCNICAS	
Material	PU Soft
Medidas	Diámetro: 72mm/142 grs
Uso	Colectivo
Deporte	Béisbol



## LOTE 5 PELOTAS BÉISBOL FOAM

Ref. 0010805P

Diseñadas para una práctica segura. Aptas para uso en interior y exterior. Adecuada para iniciarse en el deporte. **Se vende en lote de 5 unidades.**

[ENG] PACK OF 5 FOAM BASEBALL BALLS: Designed for safe practice. Suitable for indoor and outdoor use. Suitable for beginners in sport. Sold in 5 units pack. Material: Foam. Measures: Diameter: 70mm/20grs. Use: Collective. Sport: Baseball.

[FR] SET DE 5 BALLEES BASEBALL FOAM: Conçu pour une pratique sûre. Adapté à un usage intérieur et extérieur. Approprié pour les débutants. Se vend en set de 5 unités. Matière: Foam. Mesures: Diamètre: 70mm/20grs. Usage: Collectif. Sport: Baseball.

CARACTERÍSTICAS TÉCNICAS	
Material	Foam
Medidas	Diámetro: 70mm/20 grs
Uso	Colectivo
Deporte	Béisbol



## PELOTA BÉISBOL 9'

Ref. A000201

Pelota fabricada en PVC de gran durabilidad para la practica de béisbol. Cuenta con una circunferencia de 229mm.

[ENG] BASEBALL BALL 9': Ball made of great durability PVC for baseball practice. It counts with a circumference of 229mm. Material: PVC. Measures: Diameter: 7,5cm. Use: Collective. Sport: Baseball.

[FR] BALLE DE BASEBALL 9': Balle en PVC très résistante pour l'entraînement au baseball. Sa circonférence est de 229 mm. Matière: PVC. Mesures: Diamètre: 7,5cm. Usage: Collectif. Sport: Baseball.

CARACTERÍSTICAS TÉCNICAS	
Material	PVC
Medidas	Diámetro: 7,5cm
Uso	Colectivo
Deporte	Béisbol



## GUANTE BÉISBOL SOFTEE FEEL ADULTO

Ref. 24455

Cara interna y externa fabricada en material sintético de nueva generación. Muy resistente. **Guante para jugadores diestros. Talla única: 12".**

[ENG] SOFTEE BEL ADULT BASEBALL GLOVE: Inner and outer face made of new generation synthetic material. Very resistant. Glove for right-handed players. One size fits all: 12". Synthetic material. Measures: Senior. Use: Collective. Sport: Baseball.

[FR] GANT BASEBALL SOFTEE FEEL ADULTE: Intérieur et extérieur en matière synthétique de nouvelle génération. Très résistant. Gant pour les joueurs droitiers. Taille unique : 12". Matière: Matériel synthétique. Mesures: Senior. Usage: Collectif. Sport: Baseball.

CARACTERÍSTICAS TÉCNICAS	
Material	Material sintético
Medidas	Senior
Uso	Colectivo
Deporte	Béisbol



## GUANTE BÉISBOL PVC 11"

Ref. A000203

Guante duradero y cómodo para entrenamientos de béisbol. Proporciona gran protección a la mano del jugador mientras atrapa la pelota de manera efectiva. **Guante para jugadores diestros.**

[ENG] PVC BASEBALL GLOVE 11": Durable and comfortable glove for baseball training. It provides great protection on the player's hand while the player catches the ball effectively. Glove for right-handed players. Material: PVC. Measures: Junior. Use: Collective. Sport: Baseball.

[FR] GANT DE BASEBALL 11" PVC: Gant durable et confortable pour l'entraînement au baseball. Protège la main du joueur tout en lui permettant d'attraper la balle efficacement. Matière: PVC. Mesures: Junior. Usage: Collectif. Sport: Baseball.

CARACTERÍSTICAS TÉCNICAS	
Material	PVC
Medidas	Junior
Uso	Colectivo
Deporte	Béisbol



## GUANTE BÉISBOL PU

Ref. A000204 (11") - A000205 (12")

Guantes diseñados para jugadores en iniciación de béisbol que buscan un guante sólido. Cuenta con relleno adicional que facilita el juego y amortigua a la hora de la recepción de la pelota. **Guante para jugadores diestros.**

[ENG] PU BASEBALL GLOVE: Gloves designed for initiation players that are looking for a solid glove. It counts with additional stuff that ease the play and muffles at the time of the reception. Glove for right-handed players. Material: PU. Measures: 11" Junior - 12" Senior. Use: Collective. Sport: Baseball.

[FR] GANT DE BASEBALL PU: Gant conçu pour les joueurs de baseball débutants à la recherche d'un gant solide. Il est doté d'un rembourrage supplémentaire qui facilite le jeu et l'amortissement lors de la réception de la balle. Matière: PU. Mesures: 11" Junior - 12" Senior. Usage: Collectif. Sport: Baseball.

CARACTERÍSTICAS TÉCNICAS	
Material	PU
Medidas	11" - Junior / 12" - Senior
Uso	Colectivo
Deporte	Béisbol





# DEPORTES ALTERNATIVOS

ALTERNATIVE SPORTS - SPORTS ALTERNATIFS

## JUEGO PETANCA PROFESIONAL (0 LÍNEAS)

Ref. 0009759

## JUEGO PETANCA PROFESIONAL (1 LÍNEA)

Ref. 0009760

## JUEGO PETANCA PROFESIONAL (2 LÍNEAS)

Ref. 0009761

## JUEGO PETANCA PROFESIONAL (3 LÍNEAS)

Ref. 0009762



Juega a la petanca y trabaja tu precisión en cualquier lugar y momento. Compuesto por 3 bolas de acero cromado y un boliche. De cómodo agarre. Fácil almacenaje y transporte gracias a su funda (Medida funda: 22,5x8x8cm).

[ENG] PROFESSIONAS BOULES GAME 0/1/2/3 LINES: PROFESSIONAL BOULES GAME 0/1/2/3 LINES: Play boules and work your precision anywhere, anytime. Composed of 3 chromed steel balls and a bowling alley. Comfortable grip. Easy storage and transport thanks to its cover. Measures of the cover: 22,5x8x8cm. Material: Steel. Measures: Diameter: 7cm/Weight: 700grs. Use: Individual. Sport: Alternative sports.

[FR] JEU DE PÉTANQUE PROFESSIONNEL 0/1/2/3 LIGNES: Jouez à la pétanque et travaillez votre précision n'importe où, n'importe quand. Composé de 3 boules en acier chromé et d'un boule de bowling. Prise en main confortable. Rangement et transport faciles grâce à sa housse. Mesures de la couverture: 22,5x8x8cm. Matière: Acier. Mesures: Diamètre: 7cm/Poids: 700grs. Usage: Individuel. Sport: Sport Alternatifs.

CARACTERÍSTICAS TÉCNICAS	
Material	Acero
Medidas	Diámetro: 7cm/Peso: 700grs
Uso	Individual
Deporte	Alternativo

## JUEGO 6 BOLAS PETANCA PVC

Ref. 0009763

Juego de 6 bolas (Diámetro: 7cm) en azul, amarillo y rojo y un boliche. Incluye estuche de transporte y almacenaje. Idóneo para niños por su fácil manejabilidad.

[ENG] 6 PVC BOULES GAME: Set of 6 balls (Diameter: 7cm) in blue, yellow and red and a bowling. Includes carrying case and storage. Ideal for kids. Material: PVC. Measures: 23x27x7cm. Use: Collective. Sport: Alternative sports.

[FR] JEU DE 6 BOULES DE PÉTANQUE PVC: Set de 6 boules (Diamètre: 7cm) en bleu, jaune et rouge et une boule de bowling. Comprend un étui de transport et de rangement. Idéal pour les enfants. Matière: PVC. Mesures: 23x27x7cm. Usage: Collectif. Sport: Sport Alternatifs.

CARACTERÍSTICAS TÉCNICAS	
Material	PVC
Medidas	23x27x7cm
Uso	Colectivo
Deporte	Alternativo



## SET AROS LANZAMIENTO PVC

Ref. 0010006

Set formado por 1 base y 6 aros. Colores aros: 2 amarillos, 2 naranjas y 2 verdes. Presentación en bolsa con blister. Para realizar tareas de lanzamiento y precisión. Soporte en forma de cruz para lanzar los 6 aros hasta 5 puntos diferentes.

[ENG] SET OF PVC THROWING RINGS: Set consisting of 1 base and 6 rings. Ring colors: 2 yellow, 2 orange and 2 green. Presentation on the stock market with blister. To perform launch and precision tasks. Cross-shaped support to throw the 6 rings up to 5 different points. Material: PP. Measures: 46x46x6,5cm/Ring: 12cm. Use: Collective. Sport: Alternative sports.

[FR] SET ANNEAUX DE LANCEMENT PVC: Ensemble composé de 1 base et 6 anneaux. Couleurs des anneaux: 2 jaunes, 2 orange et 2 verts. Présentation en sachet avec blister. Pour effectuer des jeux de lancement et de précision. Support en forme de croix pour lancer les 6 anneaux jusqu'à 5 points différents. Matière: PP. Mesures: 46x46x6,5cm/Anneaux: 12cm. Usage: Collectif. Sport: Sport Alternatifs.

CARACTERÍSTICAS TÉCNICAS	
Material	PP
Medidas	46x46x6,5cm/Aro: 12cm
Uso	Colectivo
Deporte	Alternativo

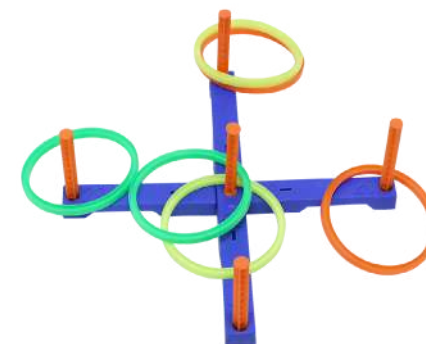



## DISCO VOLADOR DE FOAM

Ref. 24399

Diseñado para iniciación a juegos y deportes con disco volador. De densidad baja para facilitar el agarre y evitar lesiones. Fácil de lanzar y agarrar.

[ENG] FOAM FLYING DISC: Designed for initiation games and sports with flying disc. Low density to facilitate grip and avoid injuries. Easy to throw and grab. Material: Foam. Measures: Diameter: 21cm/Width: 3cm. Use: Collective. Sport: Multisports.

[FR] FRISBEE VOLANT EN MOUSSE: Conçu pour l'initiation aux jeux et sports de disques volants. Faible densité pour faciliter la prise en main et éviter les blessures. Facile à lancer et à attraper. Matière: Mousse Foam. Mesures: Diamètre: 21cm/3cm. Usage: Collectif. Sport: Multisport.



CARACTERÍSTICAS TÉCNICAS	
Material	Foam
Medidas	Diámetro: 21cm/Grosor: 3cm
Uso	Colectivo
Deporte	Multideporte

## DISCO VOLADOR DE PLÁSTICO 1.0

Ref. 24459

Ideal para lanzamientos de precisión en largas distancias. Vuelo uniforme y excelente planeo. Gran durabilidad.

[ENG] PLASTIC FLYING DISC 1.0: Ideal for precision launches over long distances. Uniform flight and excellent gliding. High durability. Material: High quality PVC. Measures: Diameter: 23cm/ Width: 2,5cm. Use: Collective. Sport: Alternative sports.

[FR] FRISBEE EN PLASTIQUE 1.0: Idéal pour les lancements de précision sur de longues distances. Vol uniforme et excellent vol à voile. Grande durabilité. Matière: PVC de haute qualité. Mesures: Diamètre: 23cm/ Épaisseur: 2,5cm. Usage: Collectif. Sport: Sport Alternatifs.



CARACTERÍSTICAS TÉCNICAS	
Material	PVC de alta calidad
Medidas	Diámetro: 23cm/Grosor: 2,5cm
Uso	Colectivo
Deporte	Alternativo

## DISCO VOLADOR DE PLÁSTICO 2.0

Ref. 24599

Ideal para lanzamientos de precisión en largas distancias. Vuelo uniforme y excelente planeo. Gran durabilidad.

[ENG] PLASTIC FLYING DISC 2.0: Ideal for precision launches over long distances. Uniform flight and excellent gliding. High durability. Material: High quality PE. Measures: Diameter: 23cm/Width: 2,5cm. Use: Collective. Sport: Alternative sports.

[FR] FRISBEE EN PLASTIQUE 2.0: Idéal pour les lancements de précision sur de longues distances. Vol uniforme et excellent vol à voile. Haute durabilité. Matière: PE de haute qualité. Mesures: Diamètre: 23cm/Épaisseur: 2,5cm. Usage: Collectif. Sport: Sport Alternatifs.



CARACTERÍSTICAS TÉCNICAS	
Material	PE máxima calidad
Medidas	Diámetro: 23cm/Grosor: 2,5cm
Uso	Colectivo
Deporte	Alternativo

## DISCO LANZAMIENTO SúPER SEGURO CAUCHO

Ref. 24451

Muy blando y flexible, indicado para iniciación al frisbee y actividades de puntería y precisión.

[ENG] SUPER SAFE RUBBER THROWING DISC: Very soft and flexible, suitable for initiation to frisbee and aiming and precision activities. Easily manageable. Material: Rubber. Measures: Diameter: 18cm/Width: 3mm. Use: Collective. Sport: Athletic goods.

[FR] FRISBEE À LANCER SOUPLE EN CAOUTCHOUC: Très doux et flexible, il convient aux activités d'initiation, de visée et de précision du frisbee. Facile à manipuler. Matière: Caoutchouc. Mesures: Diamètre: 18cm/Épaisseur: 3mm. Usage: Collectif. Sport: Athlétisme.

CARACTERÍSTICAS TÉCNICAS	
Material	Caucho
Medidas	Diámetro: 18cm/Grosor: 3mm
Uso	Colectivo
Deporte	Atletismo



## SACO DE SALTO SOFTEE NUMERADO

Ref. 24198

Sacos polivalentes con dos asas reforzadas y muy resistentes. Además de para jugar, sirven para almacenar y transportar material. N°1 verde, N° 2 rojo, N° 3 amarillo y N° 4 royal.

[ENG] NUMBERED JUMPING BAG SOFTEE: Multipurpose sacks with two reinforced and very resistant handles. In addition to the game, they serve to store and transport material. No. 1 green, No. 2 red, No. 3 yellow and No. 4 royal. Material: 100% Polyester. Measures: 63x41cm. Use: Individual. Sport: Alternative sports.

[FR] SAC DE SAUT SOFTEE NUMÉROTER: Sacs polyvalents avec deux poignées renforcées et très résistants. En plus du jeu, ils servent à stocker et à transporter du matériel. N° 1 vert, n° 2 rouge, n° 3 jaune et n° 4 bleu. Matière: 100% Polyester. Mesures: 63x41cm. Usage: Individuel. Sport: Sport Alternatifs.



CARACTERÍSTICAS TÉCNICAS	
Material	100% Poliéster
Medidas	63x41cm
Uso	Individual
Deporte	Alternativo



## ALZAS DE PLÁSTICO CON ANTIDESLIZANTE

Ref. 24197

Idóneas para el trabajo conjunto de coordinación y equilibrio. Disponen de base antideslizante de caucho para un mayor agarre. Set formado por 2 zancos y 2 cuerdas de 143cm. Color único: Rojo.

[ENG] PLATIC LIFT WITH ANTISLIDE: Ideal for joint coordination and balance work. They have a non-slip rubber base for greater grip. Set consisting of 2 stilts and 2 ropes of 143cm. Unique color: Red. Material: PVC. Measures: Height: 12,5cm/Diameter: 10,2cm. Use: Individual. Sport: Alternative sports.

[FR] ÉCHASSES EN PLASTIQUE AVEC ANTIDÉRAPANT: Idéal pour le travail conjoint de coordination et d'équilibre. Ils ont une base en caoutchouc antidérapante pour une meilleure adhérence. Ensemble composé de 2 échasses et 2 cordes de 143cm. Couleur unique: Rouge. Matière: PVC. Mesures: Hauteur: 12,5cm/Diamètre: 10,2cm. Usage: Individuel. Sport: Sport Alternatifs.

CARACTERÍSTICAS TÉCNICAS	
Material	PVC
Medidas	Alto: 12,5cm/Diámetro: 10,2cm
Uso	Individual
Deporte	Alternativo



## RINGO HUECO

Ref. 24144

Ringo con grandes posibilidades. Los alumxns pueden hacerlo rodar sobre el suelo o sobre planos inclinados. También se puede utilizar para el trabajo de precisión y puntería o para el desarrollo del equilibrio. Estructura hueca.

[ENG] EMPTY RING: Ring with great possibilities. The students can make it roll on the ground or over inclined planes. It can also be used for precision and aiming work or for the development of balance. Solid structure. Material: PVC. Measures: Diameter: 180mm/Width: 3,5cm. Use: Individual. Sport: Alternative sports.

[FR] ANNEAU CREU: Anneau avec grandes possibilités. Les élèves peuvent le rouler sur le sol ou sur des zones inclinés. Il peut également être utilisé pour le travail de précision et de tir ou pour le développement de l'équilibre. Structure creuse. Matière: PVC. Mesures: Diamètre: 180mm/Épaisseur: 3,5cm. Usage: Individuel. Sport: Sport Alternatifs.

CARACTERÍSTICAS TÉCNICAS	
Material	PVC
Medidas	Diámetro: 180mm/Ancho: 3,5cm
Uso	Individual
Deporte	Alternativo



## RINGO MACIZO

Ref. 24145

Ringo con grandes posibilidades. Los alumxns pueden hacerlo rodar sobre el suelo o sobre planos inclinados. También se puede utilizar para el trabajo de precisión y puntería o para el desarrollo del equilibrio. Estructura maciza.

[ENG] SOLID RING: Ring with great possibilities. The student can make it roll on the ground or on inclined planes. It can also be used for precision and aiming work or for the development of balance. Solid structure. Material: PVC. Measures: Diameter: 160mm/Width: 2cm. Use: Individual. Sport: Alternative sports.

[FR] ANNEAU MASSIF: Anneau avec grandes possibilités. Les élèves peuvent le rouler sur le sol ou sur des zones inclinés. Il peut également être utilisé pour le travail de précision et de tir ou pour le développement de l'équilibre. Structure solide. Matière: PVC. Mesures: Diamètre: 160mm/Épaisseur: 2cm. Usage: Individuel. Sport: Sport Alternatifs.

CARACTERÍSTICAS TÉCNICAS	
Material	PVC
Medidas	Diámetro: 160mm/Ancho: 2cm
Uso	Individual
Deporte	Alternativo



## RINGO MASAJE

Ref. 24146

Ringo con textura. Los alumxns pueden hacerlo rodar sobre el suelo o sobre planos inclinados. Ideal para el trabajo de precisión y puntería, para el desarrollo del equilibrio o para ejercicios de fisioterapia.

[ENG] MASSAGE RING: Ring with texture. The student can make it roll on the ground or over inclined planes. It can also be used for precision and aiming work or for the development of balance. Solid structure. Material: PVC. Measures: Diameter: 160mm. Use: Individual. Sport: Alternative sports.

[FR] ANNEAU MASSAGE: Anneau avec texture. Les élèves peuvent le rouler sur le sol ou sur des zones inclinés. Il peut également être utilisé pour le travail de précision et de tir ou pour le développement de l'équilibre. Matière: PVC. Mesures: Diamètre: 160mm. Usage: Individuel. Sport: Sport Alternatifs.

CARACTERÍSTICAS TÉCNICAS	
Material	PVC
Medidas	Diámetro: 160mm
Uso	Individual
Deporte	Alternativo





## JUEGO 3 PELOTAS MALABARES MULTICOLOR

Ref. 99278

Juego de tres bolas malabares para principiantes. Diseñada con colores llamativos y una construcción sólida de cuatro paneles para una mayor durabilidad. Son blandas pero mantienen su forma en todo momento. Ofrecen un agarre cómodo y un acabado en cuero sintético para facilitar su uso. Textura manejable que facilita la recepción, sin bote.

[ENG] GAME OF 3 MULTICOLOR JUGGLING BALLS: Three-ball juggling game for beginners. Designed with bold colors and a solid four-panel construction for durability. They are soft but maintain their shape at all times. They offer a comfortable grip and a leather finish for ease its use. Soft texture that facilitates reception, without boat. *Material: Synthetic leather. Measures: Diameter: 3,5cm. Use: Individual. Sport: Juggling.*

[FR] JEU DE 3 BOULES DE JONGLER MULTICOLORE: Jeu de jonglerie à trois balles pour les débutants. Conçu avec des couleurs vives et une construction solide à quatre panneaux pour la durabilité. Elles sont douces mais conservent leur forme en tout temps. Elles offrent une prise en main confortable et une finition cuir pour une facilité d'utilisation. Texture douce pour une réception facile, sans rebond. *Matière: Cuir synthétique. Mesures: Diamètre: 3,5cm. Usage: Individuel. Sport: Jonglerie.*



### CARACTERÍSTICAS TÉCNICAS

Material	Cuero sintético
Medidas	Diámetro: 3,5cm
Uso	Individual
Deporte	Malabares

## LOTE 3 AROS MALABARES CIRCULARES

Ref. 24460P

Aro con bordes redondeados para realizar diferentes figuras malabares individual o colectivo.

Se vende en lote de 3 unidades.

### CARACTERÍSTICAS TÉCNICAS

Material	Plástico
Medidas	Diámetro: 16 cm/30 cm
Uso	Individual
Deporte	Malabares

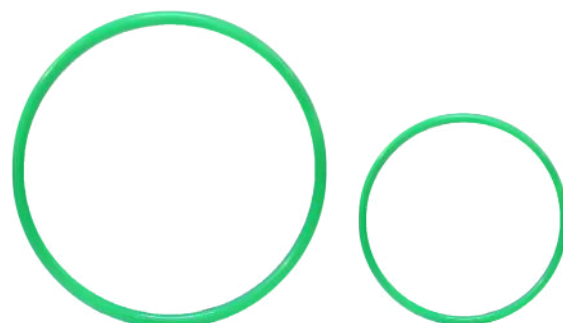

30cm

16cm

[ENG] PACK OF 3 JOGGLING RINGS: Hoop with rounded edges to perform different juggling figures alone or in a group. Sold in 3 units pack. *Material: Plastique. Measures: Diameter: 16cm/30cm. Use: Individual. Sport: Juggling.*

[FR] CERCEAUX DE JONGLER: Cerceaux aux bords arrondis pour effectuer différentes figures de jonglage seul ou en groupe. Se vend en set de 3 unités. *Matière: Plastique. Mesures: 16/30cm. Usage: Individuel. Sport: Jonglerie.*

### CÓDIGO DE COLORES

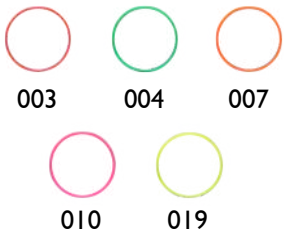

## JUEGO 3 AROS MALABARES PLANOS 24CM

Ref. 0009301

Set de 3 aros de plástico con borde redondeado para un uso seguro. Trabajo individual o colectivo.

[ENG] GAME OF 3 JUGGLING RINGS 24CM: Set of 3 plastic rings with rounded edge for safe use. Individual or collective work. *Material: PP. Measures: Diameter: 24cm. Use: Individual. Sport: Juggling.*

[FR] JEU DE ANNEAUX DE JONGLER 24CM: Set de 3 anneaux en plastique avec un bord arrondi pour une utilisation en toute sécurité. Travail individuel ou collectif. *Matière: PP. Mesures: Diamètre: 24cm. Usage: Individuel. Sport: Jonglerie.*

### CARACTERÍSTICAS TÉCNICAS

Material	PP
Medidas	Diámetro: 24cm
Uso	Individual
Deporte	Malabares



## JUEGO 3 PAÑUELOS MALABARES

Ref. 0009371

Los pañuelos malabares facilitan el aprendizaje de los movimientos por su bajo peso ya que ralentizan el recorrido. Son ideales para iniciación.

[ENG] GAME OF 3 JUGGLING TISSUES: The juggling handkerchiefs facilitates the learning of the movements due to their low weight since they slow down the route. They are ideal for initiation. *Material: Polyester. Measures: 40x40cm. Use: Individual. Sport: Juggling.*

[FR] JEU DE 3 FOULARDS DE JONGLER: Les foulards jongleurs facilitent l'apprentissage des mouvements en raison de leur faible poids puisqu'ils ralentissent le parcours. Ils sont idéaux pour l'initiation. *Matière: Polyester. Mesures: Stick: 40x40cm. Usage: Individuel. Sport: Jonglerie.*

### CARACTERÍSTICAS TÉCNICAS

Material	Poliéster
Medidas	40x40cm
Uso	Individual
Deporte	Malabares



## DIÁBOLO 2.0

Ref. 0010833

Compuesto por diábolo, cuerda y 2 sticks. Colores surtidos. Recomendado para público infantil de iniciación.

[ENG] DIABOLO 2.0: Composed of diabolo, string and 2 sticks. Assorted colors. Recommended for children's initiation public. *Material: Wood/Plastique. Measures: Stick: 35cm. Use: Individual. Sport: Juggling.*

[FR] DIABOLO 2.0: Composé de diabolo, ficelle et 2 bâtons. Couleurs assorties. Recommandé pour l'initiation des enfants. *Matière: Bois/Plastique. Mesures: Stick: 35cm. Usage: Individuel. Sport: Jonglerie.*

### CARACTERÍSTICAS TÉCNICAS

Material	Madera/Plástico
Medidas	Stick: 35cm
Uso	Individual
Deporte	Malabares



## MAZA MALABARES

Ref. 24580

La maza de malabares está hecha de material de calidad, resistente y duradero para un uso prolongado. La superficie es lisa, para evitar posibles lesiones.

Útil para mejorar la actividad de los miembros superiores y la capacidad de coordinación óculo-manual. Desarrolla el lado izquierdo del cerebro y mejora la memoria. **Diámetro en la parte superior: 3,4cm.**

[ENG] JUGGLING MACE: The juggling mallet is made of quality material, strong and durable for long time use. The surface is smooth. Improve upper limb activity and hand-eye coordination ability. Develops the left side of the brain and improves memory. Diameter at the top: 3,4cm. Material: PVC. Measures: 51x8,3cm. Use: Individual. Sport: Juggling.

[FR] MACE DE JONGLERIE: La mace de jonglage est fabriqué en matériau de qualité, solide et durable pour une utilisation à long terme. La surface est lisse. Améliorer l'activité des membres supérieurs et la capacité de coordination œil-main. Développe le côté gauche du cerveau et améliore la mémoire. Utile pour améliorer. Diamètre en haut: 3,4cm. Matière: PVC. Mesures: 51x8,3cm. Usage: Individuel. Sport: Jonglerie.

CARACTERÍSTICAS TÉCNICAS	
Material	PVC
Medidas	51x8,3cm
Uso	Individual
Deporte	Malabares



## LOTE 4 POMPONES SILICONA

Ref. 0009320P

Pompones fabricados en silicona y diseñados en colores vivos. Cuentan con un tacto muy agradable. Indicados para realizar diferentes juegos para entrenamientos de malabares, mejorando así la coordinación óculo-manual y la estimulación sensorial. **Se vende en lote de 4 unidades.**

[ENG] SET OF 4 SILICONE POMPOMS: Pompoms made of silicone and designed in bright colours. They are very pleasant to the touch. Suitable for different juggling training games, improving hand-eye coordination and sensory stimulation. Sold in sets of 4 units. Material: Silicone. Measures: Diameter: 6,5cm. Use: Individual. Sport: Juggling.

[FR] JEU DE 4 POMPONS EN SILICONE: Pompons en silicone aux couleurs vives. Ils sont très agréables au toucher. Ils conviennent à différents jeux d'entraînement à la jonglerie, améliorant la coordination œil-main et la stimulation sensorielle. Vendus par lots de 4 unités. Matière: Silicone. Mesures: Diamètre: 6,5cm. Usage: Individuel. Sport: Jonglerie.

CARACTERÍSTICAS TÉCNICAS	
Material	Silicona
Medidas	Diámetro: 6,5cm
Uso	Individual
Deporte	Malabares



## SET PLATO CHINO

Ref. 24494

Set de iniciación. Gíralo sin parar. Fabricado en material duradero y de calidad. **Formado por plato y palo.**

[ENG] SET OF CHINESE PLATE: Starter set. Spin it non-stop. Made of durable material and quality. Formed by a plate and a stick. Material: PVC. Measures: Diameter: 24cm/90grs. Use: Individual. Sport: Juggling.

[FR] SET D'ASSIETTE CHINOISE: Jeu d'initiation. Faites-le tourner sans arrêt. Fait de matériaux durables et de qualité. Formé par une assiette et un bâton. Matière: PVC. Mesures: Diamètre: 24cm/90grs. Usage: Individuel. Sport: Jonglerie.

CARACTERÍSTICAS TÉCNICAS	
Material	PVC
Medidas	Diámetro: 24 cm/Peso: 90 grs
Uso	Individual
Deporte	Malabares

### CÓDIGO DE COLORES



## SET PALOS DE DIABLO FOAM

Ref. 0010840

Palo del diablo recto con flecos en los extremos. Ligero y fácil de usar. **Formado por 2 sticks y palo diábolo recubierto.**

[ENG] SET OF FOAM DEVILSTICKS: Devilstick straight with fringes at the ends. Lightweight and easy to use. Formed by 2 coated sticks and diabolo stick. Material: High quality foam. Measures: Devilstick: 61cm/Sticks: 59cm. Use: Individual. Sport: Juggling.

[FR] LOT BÂTONS DU DAIBLO EN MOUSSE: Bâton du diable avec des franges aux extrémités. Léger et facile à utiliser. Composé de 2 baguettes revêtues et d'un bâton du diable. Matière: Mousse Foam. Mesures: Bâton: 61cm/Baguettes: 59cm. Usage: Collectif. Sport: Jonglerie.

CARACTERÍSTICAS TÉCNICAS	
Material	Foam de alta calidad
Medidas	Palo: 61cm/Sticks: 59cm
Uso	Individual
Deporte	Malabares





## INDIAKA

Ref. 24191

Indiaka indicada para el uso escolar. Apta para jugar con la mano o con raqueta. Muy buen vuelo.

[ENG] INDIA: India indicated for school use. Suitable for playing with the hand or racket. Very good fly. Material: Base: PU Foam/Feather. Measures: Base: 6x8cm/Height: 27cm. Use: Collective. Sport: Alternative sport.

[FR] INDIKA: Indiaka indiqué pour un usage scolaire. Convient pour jouer à la main ou avec une raquette. Très bon vol. Matière: Base: Mousse PU/Plume. Mesures: Base: 6x8cm/ Hauteur: 27cm. Usage: Collectif. Sport: Sport alternatif.



### CARACTERÍSTICAS TÉCNICAS

Material	Base: PU foam/Pluma
Medidas	Base: 6x8cm Altura: 27cm
Uso	Colectivo
Deporte	Alternativo

### CÓDIGO DE COLORES



## RECAMBIO PARA INDIAKA

Ref. 24128

Recambio con plumas para indiaka Softee.

[ENG] SPARE FOR INDIA: Spare with plumes for indiaka Softee. Material: Feather. Measures: 24cm. Use: Collective. Sport: Alternative sport.

[FR] PIÈCE DE RECHANGE INDIKA: Pièces détachées pour indiaka. Plumes naturelles. Matière: Plume. Mesures: 24cm. Usage: Collectif. Sport: Sport alternatif.



### CARACTERÍSTICAS TÉCNICAS

Material	Pluma
Medidas	24cm
Uso	Colectivo
Deporte	Alternativo

### CÓDIGO DE COLORES



## LOTE 5 INDIAKAS FÚTBOL PLUMA 21CM

Ref. 0009775P

Indiaka diseñada para jugar con el pie. Se vende en lote de 5 unidades.

[ENG] PACK OF 5 FOOTBALL INDIAKAS 21CM PLUME: Indiaka designed for playing with feet. Sold in 5 units pack. Material: Metal/Feather. Measures: 21cm. Use: Collective. Sport: Football.

[FR] SET DE 5 INDIAKAS FUTBOL PLUME 21CM: Conçu pour jouer avec le pied et avec la main. Se vend en set de 5 unités. Matière: Métallique/Plume. Mesures: 21cm. Usage: Collectif. Sport: Football.

### CARACTERÍSTICAS TÉCNICAS

Material	Metálico/Pluma
Medidas	21cm
Uso	Colectivo
Deporte	Fútbol



## LOTE 6 INDIAKAS FÚTBOL FAST

Ref. 24379P

Diseñada para jugar con el pie. Se vende en lote de 6 unidades.

[ENG] PACK OF 6 INDIAKAS SOCCER FAST: Designed for playing with feet. Sold in 6 units pack. Material: Metal/Feather. Measures: 13cm. Use: Collective. Sport: Football.

[FR] SET DE 6 INDIAKAS FOOTBALL FAST: Conçu pour jouer avec les mains et les pieds. Matière: Métallique/Plume. Mesures: 13cm. Usage: Collectif. Sport: Football.

### CARACTERÍSTICAS TÉCNICAS

Material	Metálico/Pluma
Medidas	13cm
Uso	Colectivo
Deporte	Fútbol



## LOTE 10 INDIAKAS FÚTBOL PLUMA FASHION

Ref. 0009777P

Diseñada para jugar con el pie. Se vende en lote de 10 unidades.

[ENG] PACK OF 10 INDIAKAS SOCCER FASHION: Designed to play with the foot. Material: Metal/Feather. Measures: 16cm. Use: Collective. Sport: Alternative sport.

[FR] SET DE 10 INDIAKAS FOOTBALL FASHION: Conçu pour jouer avec le pied et avec la main. Matière: Métallique/Plume. Mesures: 16cm. Usage: Collectif. Sport: Sport alternatif.

### CARACTERÍSTICAS TÉCNICAS

Material	Metálico/Pluma
Medidas	16cm
Uso	Colectivo
Deporte	Alternativo



## LOTE 8 INDIAKAS FÚTBOL PLUMA BICOLOR

Ref. 0009776P

Diseñada para jugar con el pie. Se vende en lote de 8 unidades.

[ENG] PACK OF 8 INDIAKAS SOCCER FEATHER BICOLOR: Designed for foot play. Sold in pack of 8 units. Material: Metal/Feather. Measures: 15cm. Use: Collective. Sport: Football.

[FR] SET DE 8 INDIAKAS FOOTBALL FEATHER BICOULEUR: Conçu pour jouer avec les mains et les pieds. Se vend en set de 8 unités. Matière: Métallique/Plume. Mesures: 15cm. Usage: Collectif. Sport: Football.

### CARACTERÍSTICAS TÉCNICAS

Material	Metálico/Pluma
Medidas	15cm
Uso	Colectivo
Deporte	Fútbol

## LOTE 6 INDIAKAS FÚTBOL PLUMA DARK

Ref. 0009778P

Diseñada para jugar con el pie.

[ENG] PACK OF 6 INDIAKAS SOCCER FEATHER DARK: Designed for playing with feet. Sold in pack of 6 units. Material: Metal/Feather. Measures: 24,5cm. Use: Collective. Sport: Alternative Sport.

[FR] SET DE 6 INDIAKAS FOOTBALL PLUME DARK: Conçu pour jouer avec les pieds et les mains. Se vend en set de 6 unités. Matière: Métallique/Plume. Mesures: 24,5cm. Usage: Collectif. Sport: Sport alternatif.

### CARACTERÍSTICAS TÉCNICAS

Material	Metálico/Pluma
Medidas	24,5cm
Uso	Colectivo
Deporte	Alternativo



## TRAMPOLÍN PLUS

Ref. 0009630

Trampolín con estructura fabricada en tubo galvanizado por doble cara. Red de seguridad fabricada en polietileno. Superficie de colchoneta fabricada en polipropileno de alta calidad. Diámetro total: 310cm. Altura elástico: 76 cm. Peso máximo admitido: 150kg.

[ENG] TRAMPOLINE PLUS: Structure made on two-faced galvanized tube. Security net made in polyethylene. Mat Surface made in polypropylene of high quality. Concealed springs protected by a safety tarpaulin. Total diameter: 310cm. Elastic height: 76cm. Max weight supported: 150kg. Material: Galvanized steel/Polyester. Measures: Diameter: 310cm. Use: Individual. Sport: Recreational.

[FR] TRAMPOLINE PLUS: Structure en tube galvanisé double face. Filet de sécurité en polyéthylène. La surface du tapis est en polypropylène de haute qualité. Ressorts cachés protégés par une bâche de sécurité. Diamètre total: 310cm. Hauteur de l'élastique: 76cm. Poids maximal autorisé: 150kg. Matière: Acier galvanisé/Polyester. Mesures: Diamètre: 310cm. Usage: Individuel. Sport: Récréatif.

### CARACTERÍSTICAS TÉCNICAS

Material	Acero galvanizado/Poliéster
Medidas	Diámetro: 310cm
Uso	Individual
Deporte	Recreativo



## TRAMPOLÍN MUELLES REFORZADOS 1M

Ref. 0009620

Fabricado en material muy resistente y muelles reforzados. No apto para clases colectivas. Recomendado para uso doméstico. Número de patas: 6 patas. Diámetro superficie de salto: 77,5cm. Peso máximo usuario: 80kg. Número de muelles: 34 muelles.

[ENG] TRAMPOLINE OF REINFORCED SPRINGS: Made on a high resistance materials. Recommended for domestic use. Recommended for domestic use. Six legs. Jump Surface: 77,5cm. maximum weight supported: 80kg. Number of springs: 36. Material: Iron/Polyester. Measures: Height: 19cm/Diameter: 100cm. Use: Individual. Sport: Recreational.

[FR] TRAMPOLINE RESSORTS RENFORCÉS 1M: Fabriqué en matériau très résistant et ressorts renforcés. Ne convient pas pour les classes de groupe. Recommandé pour un usage domestique. Nombre de pattes: 6 pattes. Diamètre de la surface de saut: 77,5cm. Poids maximal de l'utilisateur: 80kg. Nombre de ressorts: 34. Matière: Fer/Polyester. Mesures: Hauteur: 19cm/Diamètre: 100cm. Usage: Individuel. Sport: Récréatif.

### CARACTERÍSTICAS TÉCNICAS

Material	Hierro/Poliéster
Medidas	Altura: 19cm/Diámetro: 100cm
Uso	Individual
Deporte	Recreativo

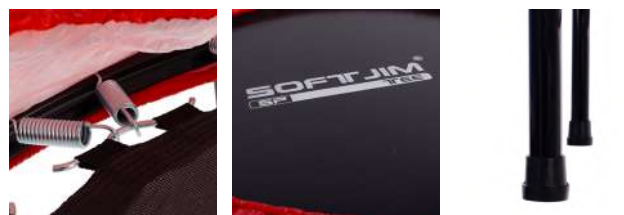

## PARACAÍDAS 2M

Ref. 0009634

## PARACAÍDAS 3,5M

Ref. 0009631

## PARACAÍDAS 6M

Ref. 0009632

## PARACAÍDAS 7M

Ref. 0009633

Elemento imprescindible en el marco escolar y en las actividades de tiempo libre. Permite disfrutar de actividades recreativas con éxito asegurado a cualquier edad, en diferentes juegos, la colaboración y la oposición.

Paracaídas 2m: 8 asas de agarre y sin agujero interior.

Paracaídas 3,5m: 12 asas de agarre y agujero interior con rejilla de 20cm.

Paracaídas 6m: 12 asas de agarre y sin agujero interior.

Paracaídas 7m: 24 asas de agarre y agujero interior con rejilla de 17cm.

Presentación en bolsa individual.

[ENG] 2/3,5/6/7M PARACHUTE: Essential element in the school framework and in leisure activities. It allows you to enjoy recreational activities with guaranteed success at any age, in different games, collaboration and opposition. Parachute 2m: 8 grip handles and no inner hole. Parachute 3,5m: 12 grip handles and inner hole with 20cm grid. Parachute 6m: 12 grip handles and no inside hole. 7m parachute: 24 grip handles and inner hole with 17cm grille. Presentation in individual bag. Material: 100% Polyester. Measures: According to size. Use: Collective. Sport: Alternative Sport.

[FR] PARACHUTE 2/3,5/6/7M: Élément essentiel dans le cadre scolaire et dans les loisirs. Il vous permet de profiter d'activités récréatives avec un succès garanti à tout âge, dans différents jeux, collaboration et opposition. Parachute 2m: 8 poignées et sans trou intérieur. Parachute 3,5m: 12 poignées et trou intérieur avec grille de 20cm. Parachute 6m: 12 poignées et sans trou intérieur. Parachute 7m: 24 poignées et trou intérieur avec grille de 17cm. Présentation dans un sac individuel. Matière: 100% Polyester. Mesures: Selon la référence. Usage: Collectif. Sport: Alternatif.

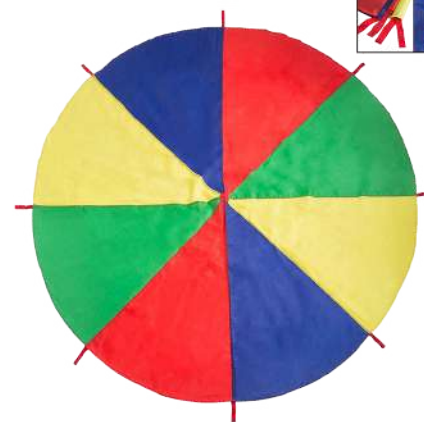

### CARACTERÍSTICAS TÉCNICAS

Material	100% Poliéster
Medidas	Según referencia
Uso	Colectivo
Deporte	Alternativo



## HULA HOOP

Ref. 24235

Trabaja la coordinación, control y ritmo con el hula hoop Softee. Idóneo para uso en actividades de Psicomotricidad y Educación Física.

No sólo entrenarás los giros sino que también sirve como elemento de actividad, rodar, pasar, etc. Muy resistente.

[ENG] HULA HOOP: Work on coordination, control and rhythm with the hula hoop Softee. Ideal for use in Psychomotor and Physical Education activities. Not only will you train the turns but it also serves as an element of activity, rolling, passing, etc. Very resistant. *Material: PVC. Measures: Diameter: 75cm. Use: Individual. Sport: Alternative Sport.*

[FR] HULA HOOP: Travail sur la coordination, le contrôle et le rythme avec le hula hoop Softee. Idéal pour une utilisation dans les activités psychomotrices et d'éducation physique. Non seulement vous entraînez les rotations, sinon cela servira aussi d'élément d'activité, de roulage, de passe, etc. Très résistant. *Matériau: PVC. Mesures: Diamètre: 75cm. Usage: Individuel. Sport: Sport Alternatifs.*

### CÓDIGO DE COLORES



CARACTERÍSTICAS TÉCNICAS	
Material	PVC
Medidas	Diámetro: 75cm
Uso	Individual
Deporte	Alternativo

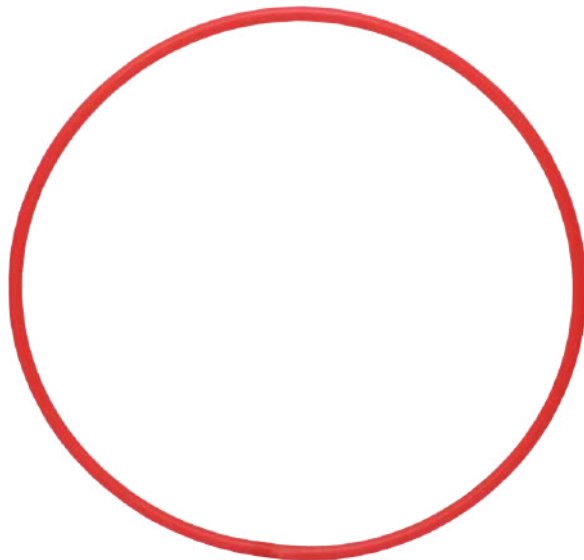

## HULA HOOP DESMONTABLE SOFTEE

Ref. 0009703

Aro desmontable idóneo para el desarrollo motriz de todo el cuerpo. Muy resistente. Se puede modificar el diámetro en función del usuario.

[ENG] DETACHABLE HULA HOOP SOFTEE: Detachable ring ideal for the motor development of the whole body. Very resistant. You can modify the diameter depending on the user. *Material: PVC. Measures: Diameter: 76cm. Use: Individual. Sport: Alternative Sport.*

[FR] HULA HOOP DÉMONTABLE: Anneau détachable idéal pour le développement moteur de tout le corps. Très résistant. Vous pouvez modifier le diamètre en fonction de l'utilisateur. *Matériau: PVC. Mesures: Diamètre: 76cm. Usage: Individuel. Sport: Sport Alternatifs.*

CARACTERÍSTICAS TÉCNICAS	
Material	PVC
Medidas	Diámetro: 76cm (modificable)
Uso	Individual
Deporte	Alternativo

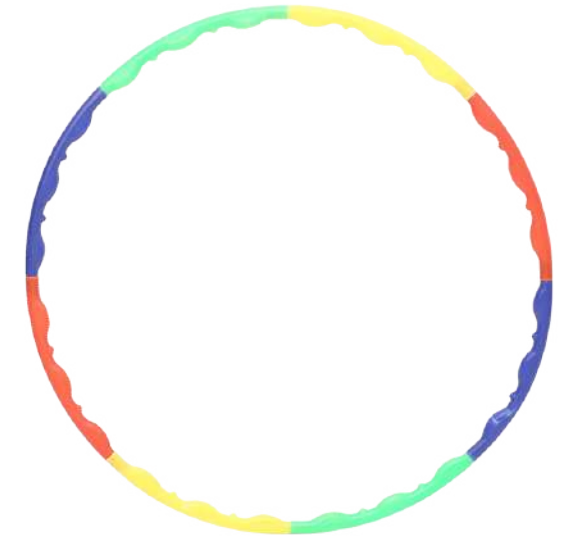

## HULA HOOP ACERO INOX HUECO

Ref. 0009706

Aro metálico idóneo para el desarrollo motriz. Fabricado en material muy resistente. Gran calidad.

[ENG] EMPTY INOX STEEL HULA HOOP: Metal ring ideal for motor development. Made of very resistant material. Great quality. *Material: INOX Steel. Measures: Diameter: 76cm. Use: Individual. Sport: Alternative Sport.*

[FR] HULA HOOP EN ACIER INOX VIDE: Bague métallique idéale pour le développement moteur. Fait de matériau très résistant. Grande qualité. *Matériau: Acier inoxydable. Mesures: Diamètre: 76cm. Usage: Individuel. Sport: Sport Alternatifs.*

CARACTERÍSTICAS TÉCNICAS	
Material	Acero INOX
Medidas	Diámetro: 76cm
Uso	Individual
Deporte	Alternativo



## JUEGO DE PELOTA DIVERTIDA

Ref. 0009603

Compuesto por 2 palas mini-cesta y 1 pelota. Ideal para desarrollar la coordinación óculo manual del jugador, las trayectorias, distancias y direcciones. Juego de coordinación destreza y puntería, para jugar por parejas o en grupo. Lanzar y recepcionar la pelota con esta cesta supone un reto diferente. Medida del mango: 11cm. **Colores sujetos a disponibilidad.**

[ENG] FUNNY BALL GAME: Composed of 2 mini-basket blades and 1 ball. Ideal for developing the player's manual oculus coordination, trajectories, distances and directions. Coordination game, dexterity and aim, to play in pairs or in groups. Throwing and receiving the ball with this basket is a different challenge. Handle measurement: 11cm. Colors subject to availability. Material: PE/Polyethylene. Measures: Length: 40cm/Diameter: 95mm. Use: Collective. Sport: Recreational.

[FR] JEU DE BALLE AMUSANT: Composé de deux raquette mini-panier de panier et d'une balle. Idéal pour développer la coordination oculaire manuelle du joueur, les trajectoires, les distances et les directions. Jeu de coordination, dextérité et visée, à jouer à deux ou en groupe. Lancer et recevoir le balle avec ce panier est un défi différent. Mesure de la poignée: 11cm. Couleurs sous réserve de disponibilité. Matière: PE/Polyethylene. Mesures: Length: 40cm/Diamètre: 95mm. Usage: Collectif. Sport: Récréatif.



### CARACTERÍSTICAS TÉCNICAS

Material	PE/Polietileno
Medidas	Largo: 40cm/Diámetro: 95mm
Uso	Colectivo
Deporte	Recreativo

## CATCHER SOFTEE STICK

Ref. 0009672

Ideal para desarrollar la coordinación óculo manual del jugador, las trayectorias, distancias y direcciones.

Compuesto por 2 palas y 2 pelotas.

Divertido juego para actividades de lanzamiento y recepción tanto en Educación Física como al aire libre.

[ENG] CATCHER SOFTEE STICK: Ideal for developing the player's manual oculus coordination, trajectories, distances and directions. Composed of 2 paddles and 2 balls. Fun game for launch and reception activities in both Physical and Outdoor Education. Material: Plastic. Measures: 19x19x2cm. Use: Collective. Sport: Recreational.

[FR] CATCHER SOFTEE STICK: Idéal pour développer la coordination oculaire manuelle du joueur, les trajectoires, les distances et les directions. Composé de 2 pagaies et de 2 balles. Jeu amusant pour les activités de lancement et de réception à la fois en éducation physique et en plein air. Matière: Plastique. Mesures: 19x19x2cm. Usage: Collectif. Sport: Récréatif.



### CARACTERÍSTICAS TÉCNICAS

Material	Plástico
Medidas	19x19x2cm
Uso	Colectivo
Deporte	Recreativo

## JUEGO PELOTA DIVERTIDA SOFTEE 2.0

Ref. 0009601

Compuesto por 2 palas cesta de gran tamaño y 1 pelota hueca y rugosa. Ideal para desarrollar la coordinación óculo manual del jugador, las trayectorias, distancias y direcciones. Juego de coordinación destreza y puntería, para jugar por parejas o en grupo. Lanzar y recepcionar la pelota con esta cesta supone un reto diferente. Medida del mango: 13cm.

[ENG] FUNNY BALL GAME 2.0: Composed of 2 large basket blades and 1 hollow and rough ball. Ideal for developing the player's manual oculus coordination, trajectories, distances and directions. Coordination game, dexterity and aim, to play in pairs or in groups. Throwing and receiving the ball with this basket is a different challenge. Material: Plastic. Measures: Basket: 55x24cm/Ball: 95mm. Use: Collective. Sport: Recreational.

[FR] JEU DE BALLE AMUSANT SOFTEE: Composé de 2 grandes raquette panier et 1 balle creuse et rugueuse. Idéal pour développer la coordination oculaire manuelle du joueur, les trajectoires, les distances et les directions. Jeu de coordination, dextérité et visée, à jouer à deux ou en groupe. Mesure de la poignée: 13cm. Lancer et recevoir le balle avec ce panier est un défi différent. Matière: Plastique. Mesures: 55x24cm/Balle: 95mm. Usage: Collectif. Sport: Récréatif.

### CARACTERÍSTICAS TÉCNICAS

Material	Plástico
Medidas	Palas: 55x24cm/Pelota: 95mm
Uso	Colectivo
Deporte	Recreativo



## JUEGO DE RED

Ref. 0009652

Compuesto por 2 redes en forma cuadrada con asas resistentes en foam y pelota con agujeros. Juego cooperativo para lanzamiento y recepción de pelotas, saquitos, pompones, etc. Trabajo de precisión y cooperación muy dinámico.

[ENG] NET GAME: Formed by 2 squared nets with resistant handles in foam and ball with holes. Cooperative game for throwing and receiving balls, bags, pompons, etc. Precision work and very dynamic cooperation. Material: PP/Polyamide. Measures: 31x22cm/Diameter: 70mm. Use: Collective. Sport: Recreational.

[FR] JEU DE FILET: Formé de deux filets de forme carrée avec des poignées en mousse résistantes et une balle trouée. Jeu coopératif pour lancer et recevoir des balles, des pompons, etc. Travail de précision très dynamique. Matière: PP/Polyamide. Mesures: 31x22cm/Diamètre: 70mm. Usage: Collectif. Sport: Récréatif.

### CARACTERÍSTICAS TÉCNICAS

Material	PP/Poliamida
Medidas	31x22cm/Diámetro: 70mm
Uso	Colectivo
Deporte	Recreativo





## MANTA DIANA

Ref. 0009678

Ideal para trabajar la precisión en los lanzamientos. Manta de colocación en el suelo en material plástico resistente. Zona de puntuación colocada a modo de diana circular, mayor puntuación al acercarse a la zona central. **No incluye elementos de lanzamiento.**

[ENG] DIANA BLANKET: Ideal for working precision in launches. Blanket placed on the floor in resistant plastic material. Scoring zone placed as a circular target, higher score when approaching the central area. Does not include throwing elements. Material: PVC. Measures: 100x100cm. Use: Collective. Sport: Multisport.

[FR] COUVERTURE DIANE: Idéal pour travailler avec précision lors des lancements. Couverture posée sur le sol dans une matière plastique résistante. Zone de pointage placée comme cible circulaire, score plus élevé à l'approche de la zone centrale. N'inclut pas les éléments de lancement. Matière: PVC. Mesures: 100x100cm. Usage: Collectif. Sport: Multisport.

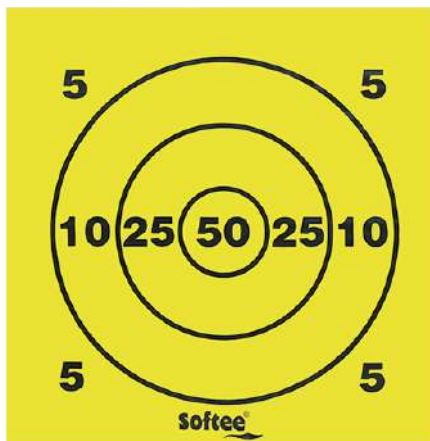

## MANTA SOFTEE HOPSCOTCH

Ref. 0009699

Ideal para trabajar la precisión en los lanzamientos y la coordinación. Manta para colocar en el suelo. Cuenta con zona de puntuación colocada a modo de diana vertical, mayor puntuación al acercarse a la zona superior. **No incluye elementos de lanzamiento.**

[ENG] HOPSCOTCH BLANKET SOFTEE: Ideal for working on precision in launches and coordination. This blanket can be placed on the floor, it has a scoring zone placed as a vertical target, higher score when approaching the upper area. Does not include throwing elements. Material: PVC. Measures: 122x91,5cm. Use: Collective. Sport: Multisport.

[FR] COUVERTURE SOFTEE HOPSCOTCH: Idéal pour travailler sur la précision dans les lancements et la coordination. Cette couverture peut être placée sur le sol, il a une zone de score placée comme cible verticale, score plus élevé à l'approche de la zone supérieure. N'inclut pas les éléments de lancement. Matière: PVC. Mesures: 122x91,5cm. Usage: Collectif. Sport: Multisport.

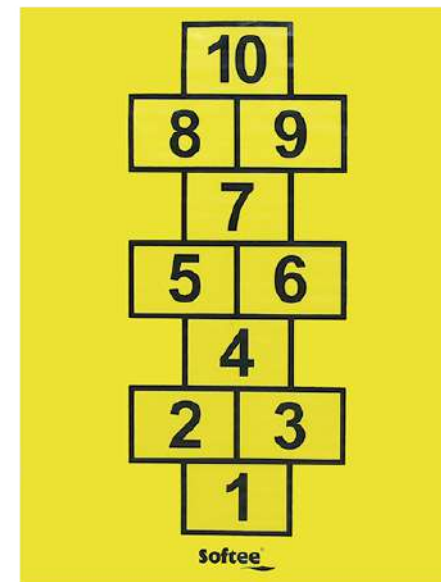

CARACTERÍSTICAS TÉCNICAS	
Material	PVC
Medidas	100x100 cm
Uso	Colectivo
Deporte	Multideporte

CARACTERÍSTICAS TÉCNICAS	
Material	PVC
Medidas	122x91,5cm
Uso	Colectivo
Deporte	Multideporte

## MANTA SOFTEE PASOS

Ref. 0009700

Ideal para la coordinación, el conocimiento de números y la precisión.

Manta de suelo de grandes dimensiones. Fabricado en material plástico resistente. Adecuado tanto para los juegos individuales como en grupo. **No incluye elementos de lanzamiento.**

[ENG] SOFTEE PASOS BLANKET: Ideal for coordination, number knowledge and accuracy. Large floor blanket. Made of resistant plastic material. Suitable for both individual and group games. Does not include launch elements. Material: PVC. Measures: 209x137,5. Use: Collective. Sport: Multisport.

[FR] COUVERTURE SOFTEE PAS: Idéal pour la coordination, la perception des nombres et la précision. Grand tapis de sol. Fabriqué en plastique résistant, avec des cibles numériques et des scores progressifs. Convient aux jeux individuels et collectifs. Ne contient pas d'éléments de lancer. Matière: PVC. Mesures: 209x137,5cm. Usage: Collectif. Sport: Multisport.

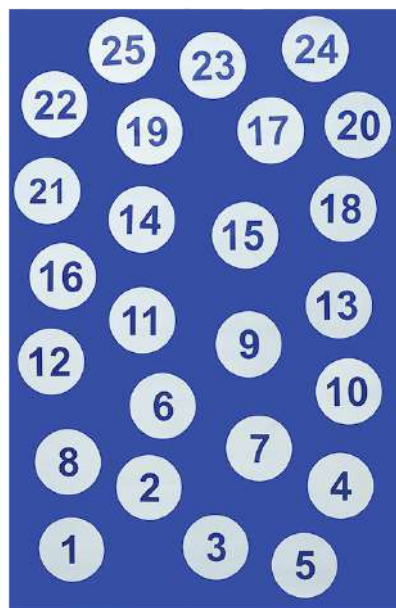

CARACTERÍSTICAS TÉCNICAS	
Material	PVC
Medidas	209x137,5cm
Uso	Colectivo
Deporte	Multideporte

## LOTE 10 ANTIFACES

Ref. 24193P

Antifaz idóneo para el desarrollo de juegos y ejercicios con limitación visual.

Cuenta con goma elástica para poder adaptarse a cualquier tamaño de cabeza. Favorece la agudización sensorial, también puede resultar muy útil como elemento de desinhibición. De fácil limpieza, con contorno acolchado. Se vende en lote de 10 unidades.

[ENG] PACK OF 10 MASKS: Ideal mask for the development of games and exercises with visual limitation. It has elastic rubber to adapt to any size of head. It promotes sensorial acuity, it can also be very useful as a dehabilitation element. Easy to clean, with padded contour. Sold in 10 units pack. Material: 100% Polyester. Measures: 20x8cm. Use: Individual. Sport: Multisport.

[FR] SET DE 10 MASQUES: Masque idéal pour le développement de jeux et d'exercices avec limitation visuelle. Il a un ruban élastique qui s'adapte à n'importe quelle taille de tête. Il favorise l'acuité sensorielle, il peut aussi être très utile comme élément de désinhibition. Facile à nettoyer, avec contour rembourré. Se vend en set de 10 unités. Matière: 100% Polyester. Mesures: 20x8cm. Usage: Individuel. Sport: Multisport.

CÓDIGO DE COLORES		CARACTERÍSTICAS TÉCNICAS	
		Material	100% Poliéster
001	003	Medidas	20x8cm
		Uso	Individual
		Deporte	Multideporte





## LOTE 5 PELOTAS SALTARINAS BRILLANTES

Ref. 24375P

Pelota saltarina que permite trabajar diferentes actividades sensoriales como la percepción visual. **Se sirven colores surtidos. Se sirven colores surtidos en lotes de 5 unidades.**

[ENG] PACK OF 5 SHINY BOUNCING BALLS: Bouncing ball that allows you to work on other sensorial activities such as visual perception. Assorted colors are served. Sold in 5 units pack. *Material: Rubber. Measures: Diameter: 3,2cm. Use: Collective. Sport: Recreational.*

[FR] SET DE 5 BALLE SAUTEUSE BRILLANTES: Balle sauteuse qui permet de travailler sur d'autres activités sensorielles telles que la perception visuelle. Couleurs assorties. Se vend en set de 5 unités. *Matière: Caoutchouc. Mesures: Diamètre: 3,2cm. Usage: Collectif. Sport: Récréatif.*

CARACTERÍSTICAS TÉCNICAS	
Material	Goma
Medidas	Diámetro: 3,2cm
Uso	Colectivo
Deporte	Recreativo



## PELOTA LUMINOSAS VOLEY

Ref. 0010906

Pelota que emite luz colorida tanto de día como de noche. Las luces se activan con el contacto. Permiten trabajar otras actividades sensoriales como la percepción visual.

[ENG] VOLLEY ILLUMINATED BALL: Ball that emits colourful light both day and night. The lights are activated by contact. They allow to work other sensorial activities such as visual perception. *Material: Rubber. Measures: Diameter: 75mm. Use: Collective. Sport: Recreational.*

[FR] BALLE LUMINEUSE VOLLEY: Balle qui émet une lumière colorée de jour comme de nuit. La lumière est activée par contact. Elle permet de travailler d'autres activités sensorielles comme la perception visuelle. *Matière: Caoutchouc Mesures: Diamètre: 75mm. Usage: Collectif. Sport: Récréatif.*

CARACTERÍSTICAS TÉCNICAS	
Material	Goma
Medidas	Diámetro: 75 mm
Uso	Colectivo
Deporte	Recreativo



## LOTE 5 PELOTAS LUMINOSAS MASAJE

Ref. 0010907P

Pelota que emite luz colorida tanto de día como de noche. Las luces se activan con el contacto.

Cuenta con textura masaje de forma que reduce el estrés y aporta diferentes sensaciones. **Se vende en lote de 5 unidades.**

[ENG] PACK OF 5 MASSAGE ILLUMINATED BALLS: Ball that emits colourful light both day and night. The lights that are activated by contact. It has a massage texture so that it reduces stress and provides different sensations. Sold in 5 units pack. *Material: Rubber. Measures: Diameter: 70mm. Use: Collective. Sport: Recreational.*

[FR] SET DE 5 BALLE LUMINEUSE MASSAGE: Balle qui émet une lumière colorée de jour comme de nuit. La lumière est activée par contact. Elle a une texture de massage afin de réduire le stress et procure différentes sensations. Se vend en set de 5 unités. *Matière: Caoutchouc. Mesures: Diamètre: 70mm. Usage: Collectif. Sport: Récréatif.*

CARACTERÍSTICAS TÉCNICAS	
Material	Goma
Medidas	Diámetro: 70mm
Uso	Colectivo
Deporte	Recreativo



## LOTE 5 PELOTAS SALTARINAS FÚTBOL

Ref. 0010889P

Pelota saltarina con diseño de balón de fútbol que permite trabajar diferentes actividades sensoriales como la percepción visual. **Se sirven colores surtidos en lotes de 5 unidades.**

[ENG] PACK OF 5 FOOTBALL BOUNCING BALLS: Jumping ball with soccer ball design that allows you to work different sensorial activities such as visual perception. Assorted colors are served. Sold in pack of 5 units. *Material: Rubber. Measures: Diameter: 3,2cm. Use: Collective. Sport: Recreational.*

[FR] SET DE 5 BALLE SAUTEUSE FOOTBALL: Balle sauteuse avec design de ballon de football qui vous permet de travailler sur différentes activités sensorielles telles que la perception visuelle. Couleurs assorties. *Matière: Caoutchouc. Mesures: Diamètre: 3,2cm. Usage: Collectif. Sport: Récréatif.*

CARACTERÍSTICAS TÉCNICAS	
Material	Goma
Medidas	Diámetro: 3,2cm
Uso	Colectivo
Deporte	Recreativo





## PELOTA LACROSSE

Ref. 24436

Pelota suave, de tacto gomoso, muy agradable.

[ENG] LACROSSE BALL: Soft ball, rubbery touch and very comfortable. Material: Soft Vinyl. Measures: Diameter: 70mm/72grs. Use: Collective. Sport: Alternative Sport.

[FR] BALLE LACROSSE: Balle molle, toucher caoutchouteux et très agréable. Matière: Vynile. Mesures: Diamètre: 70mm/72grs. Usage: Collectif. Sport: Sports Alternatifs.



### CÓDIGO DE COLORES



### CARACTERÍSTICAS TÉCNICAS

Material	Vinilo soft
Medidas	Diámetro: 70mm/Peso: 72 grs
Uso	Colectivo
Deporte	Alternativo

## PALO LACROSSE

Ref. 24129

Palo indicado para aprender a jugar lacrosse. Este deporte te ayudará a desarrollar la coordinación óculo-manual.

[ENG] LACROSSE STICK: Stick indicated to learn how to play lacrosse. This sport will help you to develop the coordination between hands and eyes. Material: Metal/Soft vinyl. Measures: Length: 76cm. Use: Collective. Sport: Alternative Sport.

[FR] BÂTON LACROSSE: Bâton adapté à l'apprentissage de lacrosse. Ce sport permet de développer la coordination œil-main. Matière: Métallique/Vinyle soft. Mesures: Long: 76cm. Usage: Collectif. Sport: Sport alternatif.



### CARACTERÍSTICAS TÉCNICAS

Material	Metálico/Vinilo soft
Medidas	Largo: 76cm
Uso	Colectivo
Deporte	Alternativo

### CÓDIGO DE COLORES

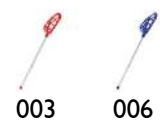

## CINTURÓN DE CAPTURA Y PLACAJE SOFTEE

Ref. 0024291

Cinturón indicado para iniciarse en el rugby de una manera segura. Con este cinturón no hace falta placar al jugador; con que se le retire algunas de las cintas que lleva el cinturón es suficiente. Con esta misma idea se pueden plantear otro tipo de juegos de captura. El cinturón cuenta con un perímetro exterior de velcro (11cm) para colocar las dos cintas (40x5cm) en cualquier lugar.

[ENG] TACKLE TAG BELT SOFTEE: Belt indicated for a safe introduction to rugby. With this belt, it is not necessary to tackle the player, you just have to remove some of the stamps from the belt. The same product can be used for other types of catching games. The belt has an outer perimeter of velcro to place the two stamps in any place around the belt. Material: Polyester/Lona PVC. Measures: Length: 115cm/Width: 2,5cm. Use: Collective. Sport: Multisport.

[FR] CEINTURE CATSH ET TACKLES SOFTEE: Ceinture indiquée pour l'initiation dans le rubis de manière sûre. Avec cette ceinture, il n'est pas nécessaire de plaquer le joueur, le retrait de l'un des rubans que la ceinture porte suffit. Avec cette même idée, vous pouvez créer d'autres types de jeux de capture. La ceinture a un périmètre Velcro extérieur pour placer les deux rubans qu'elle comprend n'importe où. Matière: Polyester/Lona PVC. Mesures: Long: 115cm/Largeur: 2,5cm. Usage: Collectif. Sport: Multisport.

### CARACTERÍSTICAS TÉCNICAS

Material	Poliéster/Lona PVC
Medidas	Largo: 115cm/Ancho: 2,5cm
Uso	Colectivo
Deporte	Multideporte



## SOGATIRA INFANTIL

Ref. 0009610 (5mt) - 0009611 (10mt)

Cuerda de polipropileno de alta tenacidad de sección 26 mm (305 grs/mt). Color azul. Más suave que las de cáñamo para evitar posibles lesiones. Idónea para saltar, balancearse o para juegos de tracción. Perfecta para uso escolar.

[ENG] CHILDREN 5/10MTS PULL ROPE: High tenacity polypropylene rope of section 26mm (305 grs/m). Blue. Softer than hemp to avoid possible injuries. Ideal for jumping, swinging and traction games. Perfect for school use. Material: Polypropylene. Measures: Length: 5/10m/Section: 26mm. Use: Collective. Sport: Psychomotricity.

[FR] CORDE RÉSIDANTE ENFANTS DE 5MTS/10MTS: Corde en polypropylène haute ténacité de section 26mm (305 grs/m). Couleur bleu. Plus douce que les cordes de chanvre pour éviter d'éventuelles blessures. Convient pour sauter, se balancer et jeux de traction. Parfait pour un usage scolaire. Matière: Polypropylène. Mesures: Long: 5/10m/Section: 26mm. Usage: Collectif. Sport: Psychomotricité.

### CARACTERÍSTICAS TÉCNICAS

Material	Polipropileno
Medidas	Largo: 5/10m/Sección: 26mm
Uso	Colectivo
Deporte	Psicomotricidad



## SET SHUTTLEBALL SOFTEE ADVANCED CON PELOTA

Ref. 24378

Set compuesto por dos raquetas de shuttleball (de plástico con rejilla) y una pelota. Agarre ergonómico. Fácil de utilizar. Agarre: 12,5x3,5cm. Diámetro de la pelota: 5,5cm. **No apto para supervolante ni pelota de tenis.**

[ENG] SET SHUTTLEBALL SOFTEE ADVANCED WITH BALL: Set composed of two shuttleball rackets (of plastic with grid) and a ball. Ergonomic grip. Easy to use. Not suitable for supersteering wheel or tennis ball. Grip: 12,5x3,5cm. Ball diameter: 5,5cm. Material: PVC. Measures: 41x22,5x2cm. Use: Collective. Sport: Shuttleball.

[FR] SET SHUTTLEBALL SOFTEE ADVANCED AVEC BALLE: Ensemble composé de deux raquettes de shuttleball (plastique avec grille) et d'une balle. Prise ergonomique. Facile à utiliser. Ne convient pas pour le volant super-volant ou à la balle de tennis. Poignée: 12,5x3,5cm. Diamètre de la balle: 5,5cm. Matière: PVC. Mesures: 41x22,5x2cm. Usage: Collectif. Sport: Shuttleball.



CARACTERÍSTICAS TÉCNICAS	
Material	PVC
Medidas	41x22,5x2cm
Uso	Colectivo
Deporte	Shuttleball

## SET SHUTTLEBALL

Ref. 24495

Set compuesto por dos raquetas de shuttleball y un supervolante. Se recomienda utilizar estas raquetas con supervolante o con pelota de foam. **No apto para pelota de tenis.** Agarre con relieve para un mayor confort y evitar así deslizamientos.

[ENG] SHUTTLEBALL SET: Set composed of two shuttleball rackets and a superflyer. It is recommended to use these rackets with superflyer or foam ball. Embossed grip for greater comfort and thus avoid slipping. Not suitable for tennis balls. Material: PVC/Nylon/Rubber. Measures: 40x18,5cm. Use: Collective. Sport: Shuttleball.

[FR] SET SHUTTLEBALL - (USAGE EXCLUSIF AVEC SUPERVOLANT O BALLE MOUSSE): Ensemble composé de deux raquettes de shuttleball et supervolante. Il est recommandé d'utiliser ces raquettes avec une balle supervolante ou en mousse. Prise en relief pour plus de confort et ainsi éviter de glisse. Ne convient pas aux balles de tennis. Matière: PVC/Nylon/Caoutchouc. Mesures: 40x18,5cm. Usage: Collectif. Sport: Shuttleball.

CÓDIGO DE COLORES		
		
001	005	007

CARACTERÍSTICAS TÉCNICAS	
Material	PVC/Nylon/Goma
Medidas	40x18,5cm
Uso	Colectivo
Deporte	Shuttleball



## RAQUETA SHUTTLEBALL

Ref. 24186

Raqueta diseñada con rejilla idónea para juegos con volante o pelotas de foam. **No apto para pelota de tenis.** El agarre (12x3cm) cuenta con relieve para mayor confort.

[ENG] SHUTTLEBALL RACKET: Racket designed with grid ideal for games with flying or foam balls. The grip (12x3cm) is embossed for greater comfort. Not suitable for tennis balls. Material: Reinforced PVC. Measures: 40x18,5cm/262grs. Use: Collective. Sport: Shuttleball.

[FR] RAQUETTE SHUTTLEBALL: Raquette conçue avec grille idéale pour les jeux avec volant ou balles en mousse. La poignée (12x3cm) est gaufrée pour plus de confort. Ne convient pas aux balles de tennis. Matière: PVC renforcé. Mesures: 40x18,5cm/262grs. Usage: Collectif. Sport: Shuttleball.

CÓDIGO DE COLORES		
		
001	005	007

CARACTERÍSTICAS TÉCNICAS	
Material	PVC reforzado
Medidas	40x18,5cm/262grs
Uso	Colectivo
Deporte	Shuttleball



## SÚPER VOLANTE

Ref. 24209

Volante indicado para la práctica del shuttleball. Ligero y fácil de golpear. Diseñado para mantener el vuelo y la trayectoria en exterior.

[ENG] SUPERFLYER: Steering wheel indicated for the practice of shuttleball. Light and easy to hit. Designed to maintain flight and trajectory outdoors. Material: Nylon/Rubber. Measures: 16,5x15,5x14cm. Use: Collective. Sport: Shuttleball.

[FR] SUPER-VOLANT: Volant indiqué pour la pratique du shuttleball. Léger et facile à frapper. Conçu pour maintenir le vol et la trajectoire à l'extérieur. Matière: Nylon/Caoutchouc. Mesures: 16,5x15,5x14cm. Usage: Collectif. Sport: Shuttleball.

CARACTERÍSTICAS TÉCNICAS	
Material	Nylon/Goma alta densidad
Medidas	16,5x15,5x14cm
Uso	Colectivo
Deporte	Shuttleball





# DEPORTES DE COMBATE

COMBAT SPORTS - SPORTS DE COMBAT

## PAR DE GUANTES BOXEO FULLBOXING BROOKLYN

Ref. 05200

Guantes diseñados para la práctica de boxeo y otras disciplinas derivadas de este mismo deporte. Cuentan con relleno acolchado que sirve como protección ante los impactos. Dispone de sistema de cierre con velcro ancho para un mejor ajuste a la muñeca. Acabado brillo. Disponible en tallas 10, 12 y 14OZ.

[ENG] PAIR OF BOXING GLOVES FULLBOXING BROOKLYN: Gloves designed for the practice of boxing and other disciplines derived from this same sport. They have padded padding that serves as protection against impacts. It has a closure system with wide velcro for a better fit to the wrist. Gloss finish. Available in sizes 10, 12 and 14OZ. Material: Latex/PU. Measures: According to size. Use: Individual. Sport: Boxing.

[FR] PAIRE DE GANTS DE BOXE FULLBOXING BROOKLYN: Gants conçus pour la boxe et autres disciplines de boxe. Ils sont dotés d'un rembourrage qui protège contre les coups. Large système de fixation par velcro pour un meilleur ajustement au poignet. Finition brillante. Disponible en tailles 10, 12 et 14OZ. Matière: Latex/PU. Mesures: Selon la taille. Usage: Individuel. Sport: Boxe.



CARACTERÍSTICAS TÉCNICAS	
Material	Látex/PU
Medidas	Según tallaje
Uso	Individual
Deporte	Boxeo

## PAR DE GUANTES BOXEO FULLBOXING CAMO

Ref. 05202

Guantes diseñados para la práctica de boxeo y otras disciplinas derivadas de este mismo deporte. Cuentan con relleno acolchado que sirve como protección ante los impactos. Dispone de sistema de cierre con velcro ancho para un mejor ajuste a la muñeca. Disponible en tallas 10, 12 y 14OZ.

[ENG] PAIR OF BOXING GLOVES FULLBOXING CAMO: Gloves designed for the practice of boxing and other disciplines derived from this same sport. They have padded padding that serves as protection against impacts. It has a closure system with wide velcro for a better fit to the wrist. Available in sizes 10, 12 and 14OZ. Material: Latex/PU. Measures: According to size. Use: Individual. Sport: Boxing.

[FR] PAIRE DE GANTS DE BOXE FULLBOXING CAMO: Gants conçus pour la boxe et autres disciplines de boxe. Ils sont dotés d'un rembourrage qui protège contre les coups. Large système de fixation par velcro pour un meilleur ajustement au poignet. Disponible en tailles 10, 12 et 14OZ. Matière: Latex/PU. Mesures: Selon la taille. Usage: Individuel. Sport: Boxe.

CARACTERÍSTICAS TÉCNICAS	
Material	Látex/PU
Medidas	Según tallaje
Uso	Individual
Deporte	Boxeo



## PAR DE GUANTES BOXEO FULLBOXING MASTER

Ref. 05209

Guantes diseñados para la práctica de boxeo y otras disciplinas derivadas de este mismo deporte. Cuentan con relleno acolchado que sirve como protección ante los impactos. Dispone de sistema de cierre con velcro ancho para un mejor ajuste a la muñeca. Disponible en tallas 10, 12, 14 y 16OZ.

[ENG] PAIR OF BOXING GLOVES FULLBOXING MASTER: Gloves designed for the practice of boxing and other disciplines derived from this same sport. They have padded padding that serves as protection against impacts. It has a closure system with wide velcro for a better fit to the wrist. Available in sizes 10, 12, 14 and 16OZ. Material: Real leather. Measures: According to size. Use: Individual. Sport: Boxing.

[FR] PAIRE DE GANTS DE BOXE FULLBOXING MASTER: Gants conçus pour la boxe et autres disciplines de boxe. Ils sont dotés d'un rembourrage qui protège contre les coups. Large système de fixation par velcro pour un meilleur ajustement au poignet. Disponible en tailles 10, 12, 14 et 16OZ. Matière: Cuir naturel. Mesures: Selon la taille. Usage: Individuel. Sport: Boxe.

### CARACTERÍSTICAS TÉCNICAS

Material	Piel natural
Medidas	Según tallaje
Uso	Individual
Deporte	Boxeo



## PAR DE GUANTES BOXEO FULLBOXING CICLÓN

Ref. 05203

Guantes diseñados para la práctica de boxeo y otras disciplinas derivadas de este mismo deporte. Cuentan con relleno acolchado que sirve como protección ante los impactos. Dispone de sistema de cierre con velcro ancho para un mejor ajuste a la muñeca. Disponible en tallas 10, 12, 14 y 16OZ.

[ENG] PAIR OF BOXING GLOVES FULLBOXING CICLÓN: Gloves designed for the practice of boxing and other disciplines derived from this same sport. They have padded padding that serves as protection against impacts. It has a closure system with wide velcro for a better fit to the wrist. Available in sizes 10, 12, 14 and 16OZ. Material: Real leather. Measures: According to size. Use: Individual. Sport: Boxing.

[FR] PAIRE DE GANTS DE BOXE FULLBOXING CICLÓN: Gants conçus pour la boxe et autres disciplines de boxe. Ils sont dotés d'un rembourrage qui protège contre les coups. Large système de fixation par velcro pour un meilleur ajustement au poignet. Disponible en tailles 10, 12, 14 et 16OZ. Matière: Cuir naturel. Mesures: Selon la taille. Usage: Individuel. Sport: Boxe.

### CARACTERÍSTICAS TÉCNICAS

Material	Piel natural
Medidas	Según tallaje
Uso	Individual
Deporte	Boxeo



## PAR DE GUANTES BOXEO FULLBOXING FORCE

Ref. 05201

Guantes diseñados para la práctica de boxeo y otras disciplinas derivadas de este mismo deporte. Cuentan con relleno acolchado que sirve como protección ante los impactos. Dispone de sistema de cierre con velcro ancho para un mejor ajuste a la muñeca. Acabado mate. Disponible en tallas 10, 12 y 14OZ.

[ENG] PAIR OF BOXING GLOVES FULLBOXING FORCE: Gloves designed for the practice of boxing and other disciplines derived from this same sport. They have padded padding that serves as protection against impacts. It has a closure system with wide velcro for a better fit to the wrist. Matte finish. Available in sizes 10, 12 and 14OZ. Material: Latex/PU. Measures: According to size. Use: Individual. Sport: Boxing.

[FR] PAIRE DE GANTS DE BOXE FULLBOXING FORCE: Gants conçus pour la boxe et autres disciplines de boxe. Ils sont dotés d'un rembourrage qui protège contre les coups. Large système de fixation par velcro pour un meilleur ajustement au poignet. Finition mate. Disponible en tailles 10, 12 et 14OZ. Matière: Latex/PU. Mesures: Selon la taille. Usage: Individuel. Sport: Boxe.



CARACTERÍSTICAS TÉCNICAS	
Material	Látex/PU
Medidas	Según tallaje
Uso	Individual
Deporte	Boxeo



## PAR DE GUANTES BOXEO FULLBOXING TSUNAMI

Ref. 05090

Guantes diseñados para la práctica de boxeo y otras disciplinas derivadas de este mismo deporte. Cuenta con cierre con velcro rígido para mejor fijación a la mano. Disponible en tallas 10, 12 y 14OZ.

[ENG] PAIR OF BOXING GLOVES FULLBOXING TSUNAMI: Gloves designed for the practice of boxing and other disciplines derived from this same sport. Closure with rigid velcro for better attachment to the hand. Available in sizes 10, 12 and 14OZ. Material: 100% PU Flex. Measures: According to size. Use: Individual. Sport: Boxing.

[FR] PAIRE DE GANTS DE BOXE FULLBOXING TSUNAMI: Gants conçus pour la boxe et autres disciplines de boxe. Ils sont dotés d'un rembourrage qui protège contre les coups. Il est doté d'une fermeture velcro rigide pour une meilleure prise en main. Disponible dans les tailles 10, 12 et 14OZ. Matière: 100% PU Flex. Mesures: Selon la taille. Usage: Individuel. Sport: Boxe.

CARACTERÍSTICAS TÉCNICAS	
Material	100% PU Flex
Medidas	Según tallaje
Uso	Individual
Deporte	Boxeo







## MANOPLAS BOXEO FULLBOXING KING

Ref. 0509362

Manoplas rellenas de material compacto y sistema de espuma de densidad múltiple para una mejor absorción. Su diseño un poco cóncavo ofrece una superficie perfecta para golpes.

[ENG] BOXING MANOPLES FULLBOXING KING: Mittens filled with compact material and multiple density foam system for better absorption. Its slightly concave design offers a perfect surface for hitting. *Material: 100% PU + PVC Flex. Measures: 19x27x12cm. Use: Individual. Sport: Boxing.*

[FR] MITAINE BOXE FULLBOXING KING: Mitaines remplies de matériau compact et système de mousse multi-densité pour une meilleure absorption. Son design légèrement concave offre une surface parfaite pour les coups. *Matériau: 100% PU/PVC Flex. Mesures: 19x27x12cm. Usage: Individuel. Sport: Boxe.*

CARACTERÍSTICAS TÉCNICAS	
Material	100% PU/PVC Flex
Medidas	19x27x12cm
Uso	Individual
Deporte	Boxeo



## CASCO BOXEO FULLBOXING PROTECT

Ref. 05115

Casco idóneo para protegerse en la práctica de deportes de combate. Cuenta con velcro en la parte posterior y superior para un ajuste perfecto.

[ENG] BOXING HELMET FULLBOXING PROTECT: Ideal helmet to protect in boxing. It features velcro on the back and top for a perfect fit. *Material: 100% PU/PVC Flex. Measures: 23x24x23cm. Use: Individual. Sport: Boxing.*

[FR] CASQUE DE BOXE FULLBOXING PROTECT: Casque adapté à la protection lors de la boxe. Il est muni de velcro au dos et sur le dessus pour un ajustement parfait. *Matériau: 100% PU/PVC Flex. Mesures: 23x24x23cm. Usage: Individuel. Sport: Boxe.*

### CÓDIGO DE COLORES

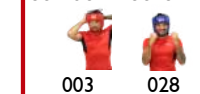

CARACTERÍSTICAS TÉCNICAS	
Material	100%PU/PVC Flex
Medidas	23x24x23cm
Uso	Individual
Deporte	Boxeo

## ESCUDO FULLBOXING HARD

Ref. 05204

Escudo acolchado diseñado para bloquear patadas, puñetazos, codazos o rodillazos durante la práctica de boxeo y artes marciales de golpeo. Cuenta con una asa para agarrarlo así como dos tiras ajustables con velcro para situar sobre el antebrazo y garantizar una mejor sujeción.

[ENG] SHIELD FULLBOXING HARD: Padded shield designed to block kicks, punches, elbows or knees during boxing practice. It has a handle to grip it as well as two adjustable strips with velcro to place on the forearm and ensure better support. *Material: Latex/PU. Measures: 39x22x10cm. Use: Individual. Sport: Boxing.*

[FR] BOUCLIER FULLBOXING HARD: Bouclier rembourré conçu pour bloquer les coups de pied, les coups de poing, les coudes ou les genoux pendant l'entraînement de boxe. Il dispose d'une poignée pour le tenir ainsi que de deux bandes velcro réglables à placer sur l'avant-bras pour assurer une meilleure prise. *Matériau: Latex/PU. Mesures: 39x22x10cm. Usage: Individuel. Sport: Boxe.*

CARACTERÍSTICAS TÉCNICAS	
Material	Látex/PU
Medidas	39x22x10cm
Uso	Individual
Deporte	Boxeo





## PAR DE ESPINILLERAS FULLBOXING HAMMER

Ref. 05207

Espinilleras diseñadas con el fin de proteger la espinilla y el metatarso del pie, aportando la protección necesaria para evitar lesiones o daños. Cuenta con dos cierres de velcro y dos gomas elásticas que garantizan una perfecta sujeción y ajuste. Tallas: S, M, L, XL.

[ENG] PAIR OF SHINPADS FULLBOXING HAMMER: Shin guards designed to protect the shin and metatarsus of the foot providing the mobility that any boxer is looking for. It has two Velcro closures and two elastic bands that guarantee perfect support and adjustment. Sizes: S, M, L, XL. Material: Latex/PU. Measures: According to size. Use: Individual. Sport: Boxing.

[FR] PAIRE DE PROTÈGE-TIBIAS FULLBOXING HAMMER: Les protège-tibias sont conçus pour protéger le tibia et le métatarse du pied, en fournissant la mobilité que tous que le boxeur recherche. Ils sont dotés de deux fermetures velcro et de deux bandes élastiques qui garantissent un ajustement et un soutien parfaits. Tailles : S, M, L, XL. Matière: Latex/PU. Mesures: En fonction de la taille. Usage: Individuel. Sport: Boxe.

CARACTERÍSTICAS TÉCNICAS	
Material	Látex/PU
Medidas	Según tallaje
Uso	Individual
Deporte	Boxeo

### CÓDIGO DE COLORES



## PROTECCIONES PIE FULLBOXING SHELL

Ref. 05205

Protección de pie idónea para la práctica segura de boxeo con el fin de garantizar la seguridad de los pies. Cuenta con tres gomas elásticas con el fin de ajustar y proporcionar una sujeción perfecta al pie, además de la tira principal ajustable con velcro. Tallas: S, M, L, XL.

[ENG] FOOT PROTECTOR FULLBOXING SHELL: Foot protection suitable for safe boxing practice in order to ensure the safety of the feet. It has three elastic bands in order to adjust and provide perfect support to the foot, in addition to the adjustable main strap with velcro. Sizes: S, M, L, XL. Material: Latex/PU. Measures: According to size. Use: Individual. Sport: Boxing.

[FR] CHAUSSON FULLBOXING SHELL: Protection des pieds adaptée à la pratique de la boxe afin d'assurer la sécurité des pieds. Il possède trois bandes élastiques afin de s'ajuster et d'assurer un maintien parfait du pied, en plus de la sangle principale réglable par velcro. Tailles : S, M, L, XL. Matière: Latex/PU. Mesures: En fonction de la taille. Usage: Individuel. Sport: Boxe.

CARACTERÍSTICAS TÉCNICAS	
Material	Látex/PU
Medidas	Según tallaje
Uso	Individual
Deporte	Boxeo

### CÓDIGO DE COLORES



## SPEED BALL FULLBOXING

Ref. 99244

Desarrollada para mejorar la velocidad de boxeo, la precisión, la continuidad así como el ritmo. Con acabado suave para un mejor confort a la hora del golpeo.

[ENG] SPEED BALL FULLBOXING: Developed to improve boxing speed, accuracy, continuity as well as pace and power. With soft finish for better comfort when hitting. Material: PU. Measures: 30cm. Use: Individual. Sport: Boxing.

[FR] SPEED BALL FULLBOXING: Développé pour améliorer la vitesse, la précision, la continuité ainsi que le rythme et la puissance. Finition lisse pour un meilleur confort lors de la frappe. Matière: Bâche en PVC (cuir artificiel). Mesures: 30cm. Usage: Individuel. Sport: Boxe.

CARACTERÍSTICAS TÉCNICAS	
Material	Lona PVC (cuero artificial)
Medidas	30cm
Uso	Individual
Deporte	Boxeo



## SOPORTE CON PERA FULLBOXING 2.0

Ref. 99245

Estructura metálica con soporte de madera para anclaje de speed ball a pared de hormigón o piedra. **Speed ball incluida.**

[ENG] SUPPORT WITH SPEEDBALL FULLBOXING 2.0: Metal structure with wooden support for speed ball anchorage. Speed ball included. Anchor to concrete or stone wall. Material: Metal. Measures: 63x65x7cm. Use: Individual. Sport: Boxing.

[FR] SUPPORT AVEC SPEED BALL FULLBOXING 2.0: Structure métallique avec support en bois pour l'ancrage de la speed ball. Speed ball incluse. Ancrer au mur en béton ou en pierre. Matière: Métallique. Mesures: 63x65x7cm. Usage: Individuel. Sport: Boxe.

CARACTERÍSTICAS TÉCNICAS	
Material	Metálica
Medidas	63x65x7cm
Uso	Individual
Deporte	Boxeo





## SACO BOXEO FULLBOXING POWER

Ref. 05116

Idóneo para entrenamientos en casa. Se puede fijar al techo. **Uso no profesional.** Acabado suave para las manos, aunque aconsejamos el uso de guantes y vendas para proteger manos y muñecas frente al golpeo. Diferentes tallas y pesos: 100 (35kg), 120 (37kg) y 150 (47kg).

[ENG] BOXING BAG FULLBOXING POWER: Ideal for home training. It can be fixed to the ceiling. Non-professional use. Soft finish for the hands, although we advise the use of gloves and bandages to protect hands and wrists against hitting. Different sizes: 100 (35kg), 120 (37kg) and 150 (47kg). Material: PU. Measures: Diameter: 35cm. Use: Individual. Sport: Boxing.

[FR] SAC DE FRAPPE FULLBOXING POWER: Idéal pour l'entraînement à domicile. Peut être fixé au plafond. Utilisation non professionnelle. Finition lisse pour les mains, néanmoins nous recommandons l'utilisation de gants et de bandages pour protéger vos mains et vos poignets contre les coups. Différentes tailles: 100 (35kg), 120 (37kg) et 150 (47kg). Matière: PU. Mesures: Diamètre: 35cm. Usage: Individuel. Sport: Boxe.



CARACTERÍSTICAS TÉCNICAS	
Material	PU
Medidas	Diámetro: 35cm
Uso	Individual
Deporte	Boxeo

Este modelo también se vende vacío. Ref. 05119

## SACO DE BOXEO PUNCH

Ref. A000467

Idóneo para entrenamientos domésticos. Saco con acabado suave para las manos, aunque se aconseja el uso de guantes y vendas para protegerlas frente al golpeo. Cuenta con cadena con argolla pero no incluye soporte.

**Uso no profesional.**

[ENG] PUNCH BOXING BAG: Suitable for home training. The bag has a soft finish for the hands, although it is advisable to use gloves and bandages to protect the hands from being hit. It has a chain with ring but does not include support. Non-professional use. Material: PVC. Measures: Height: 90cm/Diameter: 30cm/Weight: 20kg. Use: Individual. Sport: Boxing.

[FR] SAC DE BOXE PUNCH: Convient à l'entraînement à domicile. Le sac a une finition douce pour les mains, bien qu'il soit conseillé d'utiliser des gants et des bandages pour protéger les mains des coups. Il est équipé d'une chaîne et d'un anneau, mais ne comprend pas de support. Utilisation non professionnelle. Matière: PVC. Mesures: Hauteur: 90cm/Diamètre: 30cm/Poids: 20kg. Usage: Individuel. Sport: Boxe.

CARACTERÍSTICAS TÉCNICAS	
Material	PVC
Medidas	90x30cm/Peso: 20kg
Uso	Individual
Deporte	Boxeo



## SACO BOXEO FULLBOXING ROMBO 1.0

Ref. 05117

Idóneo para entrenamientos domésticos. Saco con acabado suave para las manos, aunque se aconseja el uso de guantes y vendas para protegerlas frente al golpeo. Cuenta con cadena con argolla pero no incluye soporte.

**Uso no profesional.**

[ENG] BOXING BAG FULLBOXING ROMBO 1.0: Ideal for domestic training. Sack with soft finish for the hands, although it is advisable to use gloves and bandages to protect them against hitting. It has a chain with ring but we do not include support. Non-professional use. Material: PU. Measures: Height: 150cm/Diameter: 30cm. Use: Individual. Sport: Boxing.

[FR] FULLBOXING SAC DE FRAPPE RHOMBUS 1.0: Convient pour l'entraînement à domicile. Le sac a une finition douce pour les mains, bien qu'il soit conseillé d'utiliser des gants et des bandages pour les protéger contre les coups. Il dispose d'une chaîne avec anneau mais nous n'incluons pas de support. Utilisation non professionnelle. Matière: PU. Mesures: Hauteur: 150/Diamètre: 30cm. Usage: Individuel. Sport: Boxe.



CARACTERÍSTICAS TÉCNICAS	
Material	PU
Medidas	Altura: 150cm/Diámetro: 30cm
Uso	Individual
Deporte	Boxeo

## SOPORTE SACO BOXEO

Ref. 0509311

Estructura metálica para anclaje de saco de boxeo a pared de hormigón o piedra con gancho fijo para sujeción de cadenas. Diseñado para sacos FullBoxing.

[ENG] BOXING BAG SUPPORT: Metal structure for anchoring punching bag to wall with fixed hook for fastening chains. Designed for FullBoxing bags. Anchor to concrete or stone wall. Material: Metal. Measures: 52x80cm. Use: Individual. Sport: Boxing.

[FR] SUSPENSION MURALE DE SAC DE FRAPPE: Structure métallique pour l'ancrage de sac de frappe au mur avec un crochet fixe pour accrocher les chaînes. Conçu pour les sacs FullBoxing. Ancrer au mur en béton ou en pierre. Matière: Métallique. Mesures: 52x80cm. Usage: Individuel. Sport: Boxe.

CARACTERÍSTICAS TÉCNICAS	
Material	Metálico
Medidas	52x80cm
Uso	Individual
Deporte	Boxeo



## VENDA FULLBOXING

Ref. 05096 (3m) - 05094 (5m)

Venda que proporciona protección a puños y muñecas a la hora de la práctica de boxeo. Ajuste a través de velcro. Fácil de colocar.

[ENG] 3/5MTS BANDAGE: Bandage that provides protection to the cuffs and wrists when practicing boxing. Adjustment via Velcro. Easy to place. Material: 100% Cotton. Measures: 3 and 5 metres. Use: Individual. Sport: Boxing.

[FR] BANDAGE FULLBOXING: Bandage qui assure la protection du manchettes et poignets lors de la boxe. Ajustement par velcro. Facile à mettre. Matière: 100% coton. Mesures: 3 et 5m. Usage: Individuel. Sport: Boxe.

CARACTERÍSTICAS TÉCNICAS	
Material	100% Algodón
Medidas	3 y 5 metros
Uso	Individual
Deporte	Artes marciales



## PROTECTOR BUCAL DOBLE

Ref. 24504

Pieza para acoplar y proteger tanto el maxilar superior como el inferior. Mayor protección que el modelo simple. Protección completa para labios e interior de boca. Mantiene la mandíbula en una posición rígida. Idóneo para deportes de contacto como rugby, basket o balonmano.

[ENG] DOUBLE MOUTHGUARD: Piece to attach and protect both the upper and lower jaw. Greater protection than the simple model. Complete protection for lips and inside of the mouth. It keeps the jaw in a rigid position. Suitable for contact sports such as rugby, basketball or handball. Material: Silicone. Measures: 5,5x5,5x2cm. Use: Individual. Sport: Multisport.

[FR] PROTECTEUR BOUCHE DOUBLE: Pièce permettant de fixer et de protéger la mâchoire supérieure et inférieure. Plus de protection que le modèle simple. Protection complète des lèvres et de l'intérieur de la bouche. Maintient la mâchoire dans une position rigide. Convient aux sports de contact tels que le rugby, le basket-ball ou le handball. Matière: Silicone. Mesures: 5,5x5,5x2cm. Usage: Individuel. Sport: Multisport.



CARACTERÍSTICAS TÉCNICAS	
Material	Silicona
Medidas	5,5x5,5x2cm
Uso	Individual
Deporte	Multideporte

## CINTURÓN KARATE/JUDO YOSIHIRO

Ref. 49002

Idóneo para la práctica de artes marciales como karate, taekwon-do o judo. Resistente y duradero. Fácil de ajustar.

[ENG] KARATE/JUDO BEL YOSHIRO: Ideal for the practice of martial arts such as karate or judo. Resistant and durable. Easy to adjust. Material: 100% Cotton. Measures: Sr. 280cm/Jr. 240cm. Use: Individual. Sport: Boxing.

[FR] CEINTURE DE KARATÉ/JUDO YOSHIRO: Convient aux arts martiaux tels que le karaté ou le judo. Solide et durable. Facile à ajuster. Matière: 100% Coton. Mesures: Sr. 280cm/Jr. 240cm. Usage: Individuel. Sport: Arts martiaux.

CARACTERÍSTICAS TÉCNICAS	
Material	100% Algodón
Medidas	Sr: 280cm/Jr: 240cm
Uso	Individual
Deporte	Artes marciales

Consulta en nuestra web disponibilidad de colores en función del tamaño que necesites (senior o junior).

[ENG] Check on our website availability of colors depending on the size you need (senior or junior).

[FR] Vérifiez la disponibilité sur notre site web des couleurs dont vous avez besoin en fonction de la taille (senior ou junior).



## PROTECTOR BUCAL IMPACT

Ref. 24506

Para uso directo sobre la dentadura del maxilar superior. Cómodo y fácil de poner y quitar. Permiten una mejor entrada y salida de aire.

[ENG] MOUTHGUARD IMPACT: For direct use on the teeth of the upper jaw. Comfortable and easy to put on and take off. They allow a better entry and exit of air. Material: Silicone. Measures: 5,5x5,5x2cm. Use: Individual. Sport: Multisport.

[FR] PROTECTEUR DE BOUCHE IMPACT: Pour une utilisation directe sur les dents de la mâchoire supérieure. Confortable et facile à mettre et à enlever. Permet une meilleure entrée et sortie d'air. Matière: Silicone. Mesures: 5,5x5,5x2cm. Usage: Individuel. Sport: Multisport.



CARACTERÍSTICAS TÉCNICAS	
Material	Silicona
Medidas	5,5x5,5x2cm
Uso	Individual
Deporte	Multideporte



## PROTECTOR BUCAL SIMPLE

Ref. 24505

Para uso directo sobre la dentadura del maxilar superior. Cómodo y fácil de poner o quitar. Permiten una mejor entrada y salida de aire.

[ENG] SIMPLE MOUTHGUARD: For direct use on the teeth of the upper jaw. Comfortable and easy to put on and take off. They allow a better entry and exit of air. Material: Silicone. Measures: 5,5x5,5x2cm. Use: Individual. Sport: Multisport.

[FR] PROTECTEUR DE BOUCHE SIMPLE: Pour une utilisation directe sur la prothèse de la mâchoire supérieure. Confortable et facile à mettre et à enlever. Permet une meilleure entrée et sortie d'air. Matière: Silicone. Mesures: 5,5x5,5x2cm. Usage: Individuel. Sport: Multisport.

CARACTERÍSTICAS TÉCNICAS	
Material	Silicona
Medidas	5,5x5,5x2cm
Uso	Individual
Deporte	Multideporte



Cuenta con expositor para punto de venta. Consulta con tu comercial de referencia.

[ENG] It has a display for point of sale. Consult with your reference representative.

[FR] Il dispose d'un présentoir de point de vente. Consultez votre représentant commercial.



# DEPORTES DE RAQUETA

RACKET SPORTS - SPORT DE RAQUETTES



**SOFTTEC**  
**P A D E L**

Visita [SOFTTEEPADEL.PRO](https://www.softeepadell.pro) para descubrir nuestro catálogo de palas, textil y complementos de pádel.

Si quieres estar al tanto de todas nuestras novedades síguenos en redes sociales.

[@softeepadell](https://www.instagram.com/softeepadell)





# TENIS & PÁDEL

Los deportes de raqueta van intrínsecos a la filosofía de Jim Sports y es que en los últimos años disciplinas como el pádel han sido uno de nuestros principales motores.

Bajo nuestras marcas contamos con una amplia gama de productos que cumplirán las expectativas de los jugadores más exigentes.

***Recuerda que puedes acceder a toda esta sección y ampliar información y fotos en nuestra tienda online [jimsports.shop](https://jimsports.shop)***

**[ENG]** Racket sports are intrinsic to the philosophy of Jim Sports and in recent years disciplines such as padel have been one of our main driving forces. Under our brands we have a wide range of products that will meet the expectations of the most demanding players. Remember that you can access all this section and get more information and photos in our online shop [jimsports.shop](https://jimsports.shop).

**[FR]** Les sports de raquette font partie intégrante de la philosophie de Jim Sports et, ces dernières années, des disciplines telles que le padel ont été l'un de nos principaux moteurs. Sous nos marques, nous disposons d'une large gamme de produits qui répondront aux attentes des joueurs les plus exigeants. N'oubliez pas que vous pouvez accéder à toute cette section et obtenir plus d'informations et de photos dans notre boutique en ligne [jimsports.shop](https://jimsports.shop).

## RAQUETA TENIS SOFTEE T600 MAX 21"

Ref. 0006560

Raqueta de tenis de alta calidad con puente compuesto. Se sirve con funda. Talla: 8 - 10 años.

[ENG] TENNIS RACKET SOFTEE T600 MAX 21": High quality tennis racket with composite bridge. It is served with cover. Size: 8-10 years. Material: Aluminium alloy. Measures: 540mm/242grs. Use: Collective. Sport: Tennis.

[FR] RAQUETTE DE TENNIS SOFTEE T600 MAX 21": Raquette de tennis de haute qualité avec pont en composite. Elle est livrée avec une housse. Taille: 8-10 ans. Matière: Alliage d'aluminium. Mesures: 540mm/242grs. Utilisation: Collectif. Sport: Tennis

CARACTERÍSTICAS TÉCNICAS	
Material	Aleación de aluminio
Medidas	540mm/242grs
Uso	Colectivo
Deporte	Tenis



## RAQUETA TENIS SOFTEE T800 MAX 25"

Ref. 0006562

Raqueta de tenis de alta calidad con puente compuesto. Se sirve con funda. Talla: 15 años.

[ENG] TENNIS RACKET SOFTEE T800 MAX 25": High quality tennis racket with composite bridge. It is served with cover. Size: 15 years. Material: Aluminium alloy. Measures: 640mm/305gr. Use: Collective. Sport: Tennis.

[FR] RAQUETTE DE TENNIS SOFTEE T800 MAX 25": Raquette de tennis de haute qualité avec pont en composite. Elle est livrée avec une housse. Taille: 15 ans. Matière: Alliage d'aluminium. Mesures: 640mm/305grs. Usage: Collectif. Sport: Tennis.

CARACTERÍSTICAS TÉCNICAS	
Material	Aleación de aluminio
Medidas	640mm/305grs
Uso	Colectivo
Deporte	Tenis



## RAQUETA TENIS SOFTEE T700 MAX 23"

Ref. 0006561

Raqueta de tenis de alta calidad con puente compuesto. Se sirve con funda. Talla: 11-13 años.

[ENG] TENNIS RACKET SOFTEE T700 MAX 23": High quality tennis racket with composite bridge. Comes with case. Size: 11-13 years. Measures: 590mm/260grs. Use: Collective. Sport: Tennis.

[FR] RAQUETTE DE TENNIS SOFTEE T700 MAX 23": Raquette de tennis de haute qualité avec pont en composite. Livrée avec étui. Taille: 11-13 ans. Matière: Alliage d'aluminium. Mesures: 590mm/260grs. Usage: Collectif. Sport: Tennis.

CARACTERÍSTICAS TÉCNICAS	
Material	Aleación de aluminio
Medidas	590mm/260grs
Uso	Colectivo
Deporte	Tenis



## RAQUETA TENIS SOFTEE T1000 MAX 27"

Ref. 0006563

Raqueta de tenis de alta calidad con puente compuesto. Se sirve con funda. Talla: Senior Masculino.

[ENG] TENNIS RACKET SOFTEE T1000 MAX 27": High quality tennis racket with composite bridge. It is served with cover. Size: Male senior. Material: Aluminium alloy. Measures: 640mm/310grs. Use: Collective. Sport: Tennis.

[FR] RAQUETTE DE TENNIS SOFTEE T1000 MAX 27": Raquette de tennis en alliage d'aluminium avec pont en composite. Haute qualité. Fourni avec une housse. Matière: Alliage d'aluminium. Mesures: 640mm/310grs. Usage: Collectif. Sport: Tennis.

CARACTERÍSTICAS TÉCNICAS	
Material	Aleación de aluminio
Medidas	640mm/310grs
Uso	Colectivo
Deporte	Tenis





## RAQUETA TENIS ROX HAMMER PRO 21

Ref. 0501025

Raqueta de tenis de alta calidad con puente compuesto. Se sirve con funda.  
Talla: 8 - 10 años.

[ENG] TENNIS RACKET ROX HAMMER PRO 21: High quality tennis racket with composite bridge. It is served with cover. Size: 8-10 years. Material: Aluminium alloy. Measures: 540mm/285grs. Use: Collective. Sport: Tennis.

[FR] ROX HAMMER PRO 21 TENNIS RACKET: Raquette de tennis de haute qualité avec pont en composite. Elle est livrée avec une housse. Taille: 8-10 ans. Matière: Alliage d'aluminium. Mesures: 540mm/285grs. Utilisation: Collectif. Sport: Tennis.

CARACTERÍSTICAS TÉCNICAS	
Material	Aleación de aluminio
Medidas	540mm/285grs
Uso	Colectivo
Deporte	Tenis



## RAQUETA TENIS ROX HAMMER PRO 23

Ref. 0501026

Raqueta de tenis de alta calidad con puente compuesto. Se sirve con funda.  
Talla: 11-13 años.

[ENG] TENNIS RACKET ROX HAMMER PRO 23: High quality tennis racket with composite bridge. Comes with case. Size: 11-13 years. Measures: 590mm/278grs. Use: Collective. Sport: Tennis.

[FR] ROX HAMMER PRO 23 TENNIS RACKET: Raquette de tennis de haute qualité avec pont en composite. Livrée avec étui. Taille: 11-13 ans. Matière: Alliage d'aluminium. Mesures: 590mm/278grs. Usage: Collectif. Sport: Tennis.

CARACTERÍSTICAS TÉCNICAS	
Material	Aleación de aluminio
Medidas	590mm/278 grs
Uso	Colectivo
Deporte	Tenis



## RAQUETA TENIS ROX HAMMER PRO 25

Ref. 0501027

Raqueta de tenis de alta calidad con puente compuesto. Se sirve con funda. Talla: 15 años.

[ENG] TENNIS RACKET ROX HAMMER PRO 25: High quality tennis racket with composite bridge. It is served with cover. Size: 15 years. Material: Aluminium alloy. Measures: 640mm/298grs. Use: Collective. Sport: Tennis.

[FR] ROX HAMMER PRO 25 TENNIS RACKET: Raquette de tennis de haute qualité avec pont en composite. Elle est livrée avec une housse. Taille: 15 ans. Matière: Alliage d'aluminium. Mesures: 640mm/298grs. Utilisation: Collectif. Sport: Tennis.

CARACTERÍSTICAS TÉCNICAS	
Material	Aleación de aluminio
Medidas	640mm/298grs
Uso	Colectivo
Deporte	Tenis



## RAQUETA TENIS ROX HAMMER PRO 27

Ref. 0501028

Raqueta tenis aleación de aluminio con puente compuesto. Alta calidad. Se sirve con funda. Talla: Senior masculino.

[ENG] TENNIS RACKET ROX HAMMER PRO 27: Tennis racket aluminum alloy. High quality. It is served with cover. Size: Male senior. Material: Aluminium alloy. Measures: 690mm/383grs. Use: Collective. Sport: Tennis.

[FR] ROX HAMMER PRO 27 TENNIS RACKET: Aluminium alloy tennis racket. High quality. Supplied with cover. Matière: Alliage d'aluminium. Mesures: 690mm/383grs. Usage: Collectif. Sport: Tennis.

CARACTERÍSTICAS TÉCNICAS	
Material	Aleación de aluminio
Medidas	690mm/383 grs
Uso	Colectivo
Deporte	Tenis



# VIBOR-A

---

## PURE INSTINCT

Visita nuestra web [VIBORAPADEL.COM](http://VIBORAPADEL.COM) para conocer más sobre nosotros

- PURE INSTINCT • PURE PADEL •
- **PURE VIBOR-A** •

¡Síguenos en nuestras redes sociales!

*@viborapadel*





### PALA ROX R-SPARKY SKY

Ref. 0532180

Composición del núcleo: Eva Hitech Soft  
 Composición del marco: Carbono 3K Twill  
 Composición de la cara: Fibras entrelazadas  
 Balance: Medio  
 Forma de la cabeza: Híbrida (Redonda-Lágrima)  
 Acabado: Brillo-Relieve 3D  
 Gama de juego: Avanzado

CARACTERÍSTICAS TÉCNICAS	
Material	Carbono
Medidas	Perfil: 38mm/355-375grs
Uso	Individual
Deporte	Pádel

[ENG] PADDLE RACKET ROX R-SPARKY SKY:  
 Weight: 355 - 375 grs  
 Profile: 38mm  
 Core: Eva Hitech Soft  
 Frame: Carbon 3K Twill  
 Faces: Braided fiber  
 Balance: Medium  
 Shape: Hybrid (Round-Drop)  
 Finish: Shine-3D  
 Game level: Advanced

[FR] RAQUETTE ROX R-SPARKY SKY  
 Poids: 355 - 375 grs  
 Profil: 38mm  
 Composition noyau: Eva Hitech Soft  
 Composition cadre: Carbono 3K Twill  
 Composition surface de frappe: Fibras entrelacées  
 Équilibre: Medium  
 Forme de la tête: Hybride (Ronde-Larme)  
 Finition: Brillant-Relief 3D  
 Niveau de jeu: Avancé



### PALA ROX R-SPARKY XTREME 3D

Ref. 0532182

Composición del núcleo: Eva Hitech Soft  
 Composición del marco: Carbono 3K Twill  
 Composición de la cara: Fibras entrelazadas  
 Balance: Medio  
 Forma de la cabeza: Híbrida (Redonda-Lágrima)  
 Acabado: Brillo-Relieve 3D  
 Gama de juego: Avanzado

[ENG] PADDLE RACKET ROX R-SPARKY SKY:  
 Weight: 355 - 375 grs  
 Profile: 38mm  
 Core: Eva Hitech Soft  
 Frame: Carbon 3K Twill  
 Faces: Braided fiber  
 Balance: Medium  
 Shape: Hybrid (Round-Drop)  
 Finish: Shine-3D  
 Game level: Advanced

[FR] RAQUETTE ROX R-SPARKY SKY  
 Poids: 355 - 375 grs  
 Profil: 38mm  
 Composition noyau: Eva Hitech Soft  
 Composition cadre: Carbono 3K Twill  
 Composition surface de frappe: Fibras entrelacées  
 Équilibre: Medium  
 Forme de la tête: Hybride (Ronde-Larme)  
 Finition: Brillant-Relief 3D  
 Niveau de jeu: Avancé

CARACTERÍSTICAS TÉCNICAS	
Material	Carbono
Medidas	Perfil: 38mm/355-375grs
Uso	Individual
Deporte	Pádel



### PALA ROX R-SPARKY YELLOW

Ref. 0532181

Composición del núcleo: Eva Hitech Soft  
 Composición del marco: Carbono 3K Twill  
 Composición de la cara: Fibras entrelazadas  
 Balance: Medio  
 Forma de la cabeza: Híbrida (Redonda-Lágrima)  
 Acabado: Brillo-Relieve 3D  
 Gama de juego: Avanzado

[ENG] PADDLE RACKET ROX R-SPARKY SKY:  
 Weight: 355 - 375 grs  
 Profile: 38mm  
 Core: Eva Hitech Soft  
 Frame: Carbon 3K Twill  
 Faces: Braided fiber  
 Balance: Medium  
 Shape: Hybrid (Round-Drop)  
 Finish: Shine-3D  
 Game level: Advanced

[FR] RAQUETTE ROX R-SPARKY SKY  
 Poids: 355 - 375 grs  
 Profil: 38mm  
 Composition noyau: Eva Hitech Soft  
 Composition cadre: Carbono 3K Twill  
 Composition surface de frappe: Fibras entrelacées  
 Équilibre: Medium  
 Forme de la tête: Hybride (Ronde-Larme)  
 Finition: Brillant-Relief 3D  
 Niveau de jeu: Avancé

CARACTERÍSTICAS TÉCNICAS	
Material	Carbono
Medidas	Perfil: 38mm/355-375grs
Uso	Individual
Deporte	Pádel





## PALA ROX R-STAR BLUE

Ref. 0532161

Composición del núcleo: Ultra Eva Soft  
 Composición del marco: 100% Fibra de vidrio  
 Composición de la cara: Fibra de vidrio  
 Balance: Medio  
 Forma de la cabeza: Híbrida (Redonda-Lágrima)  
 Acabado: Brillo  
 Gama de juego: Medio

[ENG] PADDLE RACKET ROX R-STAR GREEN: Weight: 355 - 375 grs  
 Profile: 38mm  
 Core: Ultra Eva Soft  
 Frame: 100% Fiber glass  
 Faces: 100% Fiber glass  
 Balance: Medium  
 Shape: Hybrid (Rounded-Drop)  
 Finish: Shine  
 Game level: Medium

[FR] RAQUETTE ROX R-STAR BLUE: Poids: 355 - 375 grs  
 Profil: 38mm  
 Composition noyau: Ultra Eva Soft  
 Composition cadre: 100% Fibre de verre  
 Composition surface de frappe: Fibre de verre  
 Équilibre: Medium  
 Forme de la tête: Hybride (Ronde-Larme)  
 Finition: Brillant  
 Niveau de jeu: Intermédiaire

### CARACTERÍSTICAS TÉCNICAS

Material	Fibra de vidrio
Medidas	Perfil: 38mm/355-375grs
Uso	Individual
Deporte	Pádel

## PALA ROX R-STAR GREEN

Ref. 0532160

Composición del núcleo: Ultra Eva Soft  
 Composición del marco: 100% Fibra de vidrio  
 Composición de la cara: Fibra de vidrio  
 Balance: Medio  
 Forma de la cabeza: Redonda  
 Acabado: Brillo  
 Gama de juego: Medio

[ENG] PADDLE RACKET ROX R-STAR GREEN: Weight: 355 - 375 grs  
 Profile: 38mm  
 Core: Ultra Eva Soft  
 Frame: 100% Fiber glass  
 Faces: 100% Fiber glass  
 Balance: Medium  
 Shape: Rounded  
 Finish: Shine  
 Game level: Medium

[FR] RAQUETTE ROX R-STAR GREEN: Poids: 355 - 375 grs  
 Profil: 38mm  
 Composition noyau: Ultra Eva Soft  
 Composition cadre: 100% Fibre de verre  
 Composition surface de frappe: Fibre de verre  
 Équilibre: Medium  
 Forme de la tête: Ronde  
 Finition: Brillant  
 Niveau de jeu: Intermédiaire

### CARACTERÍSTICAS TÉCNICAS

Material	Fibra de vidrio
Medidas	Perfil: 38mm/355-375grs
Uso	Individual
Deporte	Pádel



**NB**  
**ENEBE**

Visita la web **ENEBEPADEL.COM** para  
conocer nuestros productos sobre pádel

---

Sigue las redes sociales de **@enebepadel**  
para estar al tanto de todas nuestras novedades



**#FINDYOURPOWER**



## PALA DE PÁDEL HBL STRIKE EVO PRO 2.0

Ref. 0013239

La pala STRIKE encabeza la gama alta de la marca HBL. Con un diseño renovado y de calidad, la STRIKE cuenta con puente nervado para eliminar las vibraciones que se producen a la hora del juego.

[ENG] PADEL RACKET HBL STRIKE CARBON 7.1 GREEN: The STRIKE shovel tops the high range of the HBL brand. With a renewed and quality design, the STRIKE has a ribbed bridge to eliminate the vibrations that occur at the time of the game. *Material: Carbon. Measures: 38mm. Use: Individual. Sport: Padel.*

[FR] RAQUETTE DE PADEL HBL STRIKE CARBON 7.1 GREEN: La raquette STRIKE est la haute de gamme de la marque HBL. Avec un design et une qualité renouvelés, la STRIKE possède un pont nervuré pour éliminer les vibrations qui se produisent lors du jeu. *Matière: Carbone. Mesures: 38mm. Usage: Individuel. Sport: Padel.*

CARACTERÍSTICAS TÉCNICAS	
Material	Carbono
Medidas	38mm
Uso	Individual
Deporte	Pádel



## PALA DE PÁDEL HBL STRIKE EVO PRO 1.0

Ref. 0013238

En la misma línea de la STRIKE contamos con la RED ULTRA POWER, una pala con las mismas características de la gama alta de HBL pero con un diseño más fuerte y más agresivo dentro de la pista.

[ENG] PADEL RACKET HBL STRIKE CARBON 7.1 RED: In the same line of the STRIKE we have the RED ULTRA POWER, a shovel with the same characteristics of the high range of HBL but with a stronger and more aggressive design inside the track. *Material: Carbon. Measures: 38mm. Use: Individual. Sport: Padel.*

[FR] RAQUETTE DE PADEL HBL STRIKE CARBON 7.1 RED ULTRA POWER: Dans la même ligne que la STRIKE nous avons la RED ULTRA POWER, une raquette avec les mêmes caractéristiques que la haute de gamme de HBL mais avec un design plus fort et plus agressif sur le terrain. *Matière: Carbone. Mesures: 38mm. Usage: Individuel. Sport: Padel.*

CARACTERÍSTICAS TÉCNICAS	
Material	Carbono
Medidas	38mm
Uso	Individual
Deporte	Pádel



## PALA HBL SIDERAL

Ref. 0013987

La línea SIDERAL ofrece un equilibrio perfecto entre potencia y control, siendo la pala más polivalente de la marca HBL. Perfecta para jugadores de primer nivel que buscan conquistar la pista desde sus inicios en este deporte.

[ENG] PADEL RACKET HBL SIDERAL: The Sideral line offers a perfect balance between power and control, being the most versatile blade of the HBL brand. Perfect for top-level players looking to conquer the court from their beginnings in this sport. *Material: Fiber glass. Measures: 38mm. Use: Individual. Sport: Padel.*

[FR] RAQUETTE HBL SIDERAL: La ligne SIDERAL offre un équilibre parfait entre puissance et contrôle, étant la lame la plus polyvalente de la marque HBL. Parfait pour les joueurs de haut niveau qui cherchent à conquérir le terrain depuis leurs débuts dans ce sport. *Matière: Fibre de verre. Mesures: 38mm. Usage: Individuel. Sport: Padel.*

CARACTERÍSTICAS TÉCNICAS	
Material	Fibra de vidrio
Medidas	38mm
Uso	Individual
Deporte	Pádel



## PALA HBL SIDERAL JUNIOR

Ref. 0013988

La línea SIDERAL ofrece un equilibrio perfecto entre potencia y control, siendo la pala más polivalente de la marca HBL. Perfecta para jugadores más pequeños de primer nivel que buscan conquistar la pista.

[ENG] PADEL RACKET HBL SIDERAL JUNIOR: The SIDERAL line offers a perfect balance between power and control, being the most versatile blade of the HBL brand. Perfect for smaller, top-tier players looking to conquer the court. *Material: Fiber glass. Measures: 38 mm. Use: Individual. Sport: Padel.*

[FR] RAQUETTE DE PADEL HBL SIDERAL JUNIOR: La ligne SIDERAL offre un équilibre parfait entre puissance et contrôle, étant la lame la plus polyvalente de la marque HBL. Parfait pour les petits joueurs de haut niveau qui cherchent à conquérir le terrain. *Matière: Fibre de verre. Mesures: 38 mm. Usage: Individuel. Sport: Padel.*

CARACTERÍSTICAS TÉCNICAS	
Material	Fibra de vidrio
Medidas	38mm
Uso	Individual
Deporte	Pádel



## PALA HBL MASTER

Ref. 0013989

La HBL MASTER es perfecta para jugadores que se inician al pádel pues permite un excelente control dentro de la pista. Además su fabricación con las últimas tecnologías del mercado agregan un plus de durabilidad.

[ENG] PADEL RACKET HBL MASTER: The HBL MASTER is perfect for players who start paddle tennis because it allows excellent control on the court. In addition, its manufacture with the latest technologies on the market adds a plus of durability. *Material: Fiber glass. Measures: 38mm. Use: Individual. Sport: Padel.*

[FR] RAQUETTE DE PADEL HBL MASTER: Le HBL MASTER est parfait pour les joueurs qui débutent le paddle-tennis car il permet un excellent contrôle sur le court. De plus, sa fabrication avec les dernières technologies du marché ajoute un plus de durabilité. *Matière: Fibre glass. Mesures: 38mm. Usage: Individuel. Sport: Padel.*

CARACTERÍSTICAS TÉCNICAS	
Material	Fibra de vidrio
Medidas	38mm
Uso	Individual
Deporte	Pádel





## PALA PADEL HBL STARTER RED LIGHT

Ref. 0013930

Pala fabricada en material termoplástico resistente a impactos. Ligera y manejable para jugadores que se empiezan en el pádel (iniciación). Incorpora cordón para agarre.

[ENG] HBL STARTER RED LIGHT PADEL RACKET: Racket made of impact resistant thermoplastic material. Light and easy to handle for players who are just starting out in padel (beginners). It incorporates a cord for grip. Material: Polycarbonate/Thermoplastics. Measures: 38mm/Weight: 335-350gr. Use: Individual. Sport: Padel.

[FR] RAQUETTE DE PADEL HBL STARTER ROUGE LIGHT: Raquette fabriquée en matière thermoplastique résistante aux chocs. Légère et facile à manier pour les joueurs qui commencent à jouer au padel (débutants). Elle est équipée d'une cordelette pour la prise en main. Matière: Polycarbonate/Thermoplastique. Mesures: 38mm/Poids: 335-350grs. Usage: Individuel. Sport: Padel.

### CARACTERÍSTICAS TÉCNICAS

Material	Polycarbonato/Termoplástico
Medidas	38mm/Peso: 335-350grs
Uso	Individual
Deporte	Pádel



## PALA PADEL HBL STARTER BLUE LIGHT

Ref. 0013932

Pala fabricada en material termoplástico resistente a impactos. Ligera y manejable para jugadores que se empiezan en el pádel (iniciación). Incorpora cordón para agarre.

[ENG] HBL STARTER BLUE LIGHT PADEL RACKET: Racket made of impact resistant thermoplastic material. Light and easy to handle for players who are just starting out in padel (beginners). It incorporates a cord for grip. Material: Polycarbonate/Thermoplastics. Measures: 38mm/Weight: 335-350gr. Use: Individual. Sport: Padel.

[FR] RAQUETTE DE PADEL HBL STARTER BLEU LIGHT: Raquette fabriquée en matière thermoplastique résistante aux chocs. Légère et facile à manier pour les joueurs qui commencent à jouer au padel (débutants). Elle est équipée d'une cordelette pour la prise en main. Matière: Polycarbonate/Thermoplastique. Mesures: 38mm/Poids: 335-350grs. Usage: Individuel. Sport: Padel.

### CARACTERÍSTICAS TÉCNICAS

Material	Polycarbonato/Termoplástico
Medidas	38mm/Peso: 335-350grs
Uso	Individual
Deporte	Pádel



# Black Crown

SÓLO SE PUEDE ENTENDER DESDE **LA PASIÓN**  
CON LA QUE VIVIMOS Y SENTIMOS EL PÁDEL

master the game

VISITA NUESTRA **WEB**

[blackcrown.es](https://blackcrown.es) 

Y descubre todos nuestros productos

[blackcrown.es](https://blackcrown.es)

¡SÍGUENOS!



## ZAPATILLA SOFTEE SHAPE 1.0 ESPECIAL SUELO MOJADO

Ref. A000460

Zapatillas con suela de tpr/eva y parte superior en pu/mesh recomendado para tenis quick (superficies mojadas). No recomendado para uso en pistas de pádel. Números: 37, 38, 39, 40, 41, 42, 43, 44, 45,46.

[ENG] SOFTEE SHAPE 1.0 SPECIAL SHOE FOR WET FLOORS: Shoes with tpr/eva sole and pu/mesh upper recommended for quick. Not recommended for use on paddle tennis courts. Sizes: 37, 38, 39, 40, 41, 42, 43, 44, 45,46. Material: Synthetic. Measures: According the size. Use: Individual. Sport: Tennis.

[FR] SOFTEE SHAPE 1.0 CHAUSSURE SPÉCIALE POUR SOLS HUMIDES: Chaussures avec semelle tpr/eva et tige en pu/mesh recommandées pour le quick. Déconseillées sur les courts de pádel. Tailles: 37, 38, 39, 40, 41, 42, 43, 44, 45,46. Matière: Synthétique. Mesures: Selon la taille. Utilisation: Individuelle. Sport: Tennis.



CÓDIGO DE COLORES		
		
002	003	135

CARACTERÍSTICAS TÉCNICAS	
Material	Sintético
Medidas	Según numeración
Uso	Individual
Deporte	Tenis

## ZAPATILLA PÁDEL ROTATORY

Ref. 80330

Zapatilla indicada principalmente para la practica de pádel. Cuenta con suela mixta (dos espigas) que aportan un máximo agarre en pista. Talón alto para amortiguar la pisada. Además incorpora refuerzo en la zona del empeine y está diseñada con horma ancha para un máximo confort. Numeración disponible: 40-46.

[ENG] SOFTEE ROTATORY PADDLE SHOE: This shoe is mainly designed for padel tennis. It has a mixed sole (two spikes) that provide maximum grip on the court. High heel to cushion the foot strike. It also incorporates reinforcement in the instep area and is designed with a wide last for maximum comfort. Available sizes: 40-46. Material: PU/Rubber/TPR. Measures: According the size. Use: Individual. Sport: Tennis.

[FR] CHAUSSURE DE PÁDEL SOFTEE ROTATIVE: Cette chaussure est principalement conçue pour le pádel. Elle possède une semelle mixte (deux pointes) qui offre une adhérence maximale sur le terrain. Le talon haut permet d'amortir la frappe du pied. Elle comprend également un renfort au niveau du cou-de-pied et est conçue avec une forme large pour un maximum de confort. Tailles disponibles : 40-46. Matière: PU/Caoutchouc/TPR. Mesures: Selon la taille. Usage: Individuel. Sport: Tennis.

CÓDIGO DE COLORES			
			
001	002	A23	C21

CARACTERÍSTICAS TÉCNICAS	
Material	PU/Goma/TPR
Medidas	Según tallaje
Uso	Individual
Deporte	Pádel





## BOTE 3 PELOTAS PÁDEL SOFTJIM POTENZA

Ref. 24285

Pelota de alta calidad para los jugadores que buscan una pelota lenta y que puedan controlar. Alta durabilidad.

[ENG] 3-PADEL BALLS TUBE SOFTJIM POTENZA: High quality ball for players looking for a slow ball that they can control. High durability. Material: Synthetic. Measures: 6,7cm. Use: Collective. Sport: Padel.

[FR] TUBE 3 BALLE PADEL SOFTJIM POTENZA: Balle de haute qualité pour les joueurs qui cherchent une balle lente et contrôlable. Haute durabilité. Matière: Synthétique Mesures: 6,7cm. Usage: Collectif. Sport: Padel.

CARACTERÍSTICAS TÉCNICAS	
Material	Sintético
Medidas	6,7cm
Uso	Colectivo
Deporte	Pádel



## BOTE 3 PELOTAS PÁDEL SOFTEE SPEED PRO

Ref. 0014001

Pelota más pesada, más lenta y con más control. Cuenta con mucho pelo. Alta durabilidad.

[ENG] TUBE OF 3 PADEL BALLS SOFTEE SPEED PRO: High quality ball for players looking for a slow ball that they can control. High durability. Material: Synthetic. Measures: 6,7cm. Use: Collective. Sport: Padel.

[FR] BOÎTE 3 BALLE SOFTEE SPEED PRO PADEL BALL: Une balle plus lourde et plus lente, avec plus de contrôle. Avec beaucoup de poils. Haute durabilité. Matière: Synthétique Mesures: 6,7cm. Usage: Collectif. Sport: Padel.

CARACTERÍSTICAS TÉCNICAS	
Material	Sintético
Medidas	6,7cm
Uso	Colectivo
Deporte	Pádel



## BOTE 3 PELOTAS PÁDEL SOFTEE SPEED

Ref. 0014000

Pelota más rápida y con menos pelo lo que le da una mayor salida de bola. Alta durabilidad.

[ENG] 3 PADEL BALLS SOFTEE SPEED TUBE: Faster ball with less wool. It has a lot more ball output. High durability. Material: Synthetic. Measures: 6,7cm. Use: Collective. Sport: Padel.

[FR] BOÎTE DE 3 BALLE DE PADEL SOFTEE SPEED: Une balle plus rapide avec moins de poils. Haute durabilité. Matière: Synthétique Mesures: 6,7cm. Usage: Collectif. Sport: Padel.

CARACTERÍSTICAS TÉCNICAS	
Material	Sintético
Medidas	6,7cm
Uso	Colectivo
Deporte	Pádel



## BOTE 3 PELOTAS TENIS SOFTEE PRO

Ref. 0016959

Pelotas para la practica de tenis. De excelente calidad. Indicada para entrenamientos.

[ENG] TUBE OF 3 TENNIS BALLS SOFTEE PRO: Balls for tennis practice. Excellent quality. Suitable for training. Material: Synthetic. Measures: 6,7cm. Use: Collective. Sport: Tennis.

[FR] BÔÎTRE 3 BALLE TENNIS SOFTEE PRO: Balles pour la pratique du tennis. Excellente qualité. Convient pour l'entraînement. Matière: Synthétique Mesures: 6,7cm. Usage: Collectif. Sport: Tennis.

CARACTERÍSTICAS TÉCNICAS	
Material	Sintético
Medidas	6,7cm
Uso	Colectivo
Deporte	Tenis



## BOLSA 3 PELOTAS DE TENIS SOFTEE INICIACIÓN DELUXE

Ref. 0006406

Bolsa 3 pelotas tenis iniciación. Ideal para principiantes. Solo iniciación. **Pelota no presurizada.**

[ENG] BAG OF 3 INITIATION TENNIS BALLS SOFTEE DELUXE: Bag 3 balls tennis initiation. Ideal for beginners. Initiation only. Unpressurized ball. Material: Synthetic. Measures: 6,7cm. Use: Collective. Sport: Tennis.

[FR] SAC 3 BALLE DE TENNIS SOFTEE INITIATION DELUXE: Sac 3 balles d'initiation au tennis. Idéal pour les débutants. Ouverture seulement. Boule non pressurisée. Matière: Synthétique Mesures: 6,7cm. Usage: Collectif. Sport: Tennis.

CARACTERÍSTICAS TÉCNICAS	
Material	Sintético
Medidas	6,7cm
Uso	Colectivo
Deporte	Tenis



## BOLSA 3 PELOTAS SOFTEE DE MINITENIS

Ref. 0006412

Bolsa de 3 pelotas mini tenis, para el aprendizaje. **Pelota no presurizada.**

[ENG] BAG OF 3 MINITENNIS BALLS SOFTEE: Bag of 3 mini tennis balls, for learning. 50% slower. Unpressurized ball. Material: Synthetic. Measures: 6,7cm. Use: Collective. Sport: Tennis.

[FR] SAC 3 BALLE SOFTEE DE MINITENNIS: Sac de 3 mini balles de tennis, pour l'apprentissage. 50% plus lent. Balle non pressurisée. Matière: Synthétique Mesures: 6,7cm. Usage: Collectif. Sport: Tennis.

CARACTERÍSTICAS TÉCNICAS	
Material	Sintético
Medidas	6,7cm
Uso	Colectivo
Deporte	Tenis



## SOPORTE GOLPEO PELOTA TENIS/PÁDEL

Ref. 99263

Soporte con base estable (se puede rellenar de arena) para entrenamiento de tenis/pádel. Fácil de usar, sin tener que recoger diferentes pelotas. Altura de la base: 16cm. Regulable desde 74cm. Incluye pelota de repuesto.

[ENG] SUPPORT HIT BALL TENNIS/PADEL: Support with stable base (can be filled with sand) for tennis/padel training. Easy to use, without having to pick up different balls. Height of the base: 16cm. Adjustable from 74cm. Spare ball included. Material: Metal/PVC. Measures: 34x34x104cm. Use: Collective. Sport: Tennis/Padel.

[FR] SUPPORT DE FRAPPE BALLE TENNIS/PADEL: Support avec base stable (peut être rempli de sable) pour l'entraînement de tennis/paddle. Facile à utiliser, pas besoin de ramasser différentes balles. Hauteur de la base: 16cm. Réglable à partir de 74cm. Balle de rechange incluse. Matière: Métallique/PVC. Mesures: 34x34x104cm. Usage: Collectif. Sport: Tennis/Padel.

CARACTERÍSTICAS TÉCNICAS	
Material	Metálico/PVC
Medidas	34x34x104cm
Uso	Colectivo
Deporte	Tenis/Pádel



HASTA FIN DE STOCK

## ZONA DE ENTRENAMIENTO SOFTEE TENIS/PÁDEL

Ref. 099268

Zona de entrenamiento ideal para practicar y mejorar la puntería. Montaje fácil y rápido. Dimensión de la apertura interior: 82,5x75cm.

[ENG] ZONE TRAINING SOFTEE TENIS/PADEL: Ideal training area to practice and improve aim. Easy and fast assembly. Dimension of the interior opening: 82,5x75cm. Material: Polyester. Measures: 183x89cm. Use: Collective. Sport: Tennis/Padel.

[FR] ZONE ENTRAÎNEMENT SOFTEE TENNIS/PADEL: Zone d'entraînement idéale pour pratiquer et améliorer la précision de au tir. Montage rapide et facile. Dimension de l'ouverture intérieure : 82,5x75cm. Matière: Polyester. Mesures: 183x89cm. Usage: Collectif. Sport: Tennis/Padel.

CARACTERÍSTICAS TÉCNICAS	
Material	Poliéster
Medidas	183x89cm
Uso	Colectivo
Deporte	Tenis/Pádel

## JUGADOR BARRERA HINCHABLE TENIS/PÁDEL SOFTEE

Ref. 0009046

Jugador barrera hinchable para entrenamientos de puntería en pádel o tenis. Cuenta con diseño de jugador de pádel.

[ENG] SOFTEE INFLATABLE TENNIS/PADDLE TENNIS BARRIER PLAYER: Inflatable barrier player for padel or tennis target training. It has a padel player design. Material: Polyester. Measures: 183x89cm. Use: Collective. Sport: Tennis/Padel.

[FR] SOFTEE GONFLABLE TENNIS/PADDLE TENNIS BARRIER PLAYER: Joueur de barrière gonflable pour l'entraînement au padel ou au tennis. Il est conçu comme un joueur de padel. Matière: Polyester. Mesures: 183x89cm. Usage: Collectif. Sport: Tennis/Padel.

CARACTERÍSTICAS TÉCNICAS	
Material	Poliéster
Medidas	183x89cm
Uso	Colectivo
Deporte	Tenis/Pádel

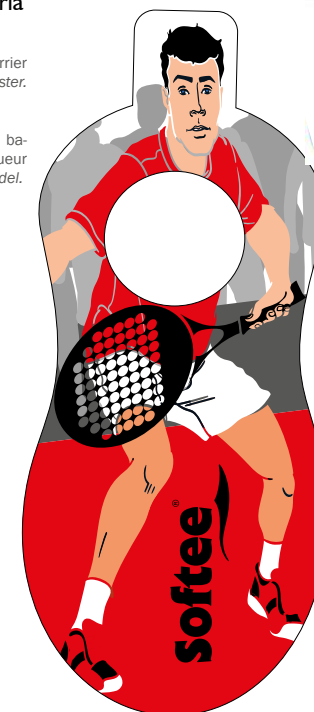

## CAJA OVERGRIPS SOFTEE MULTICOLOR (100 UDS)

Ref. 0039009

Grip fabricado en poliuretano que mejora el agarre y el confort de la pala a la hora de jugar. Dificulta el deslizamiento de la mano en épocas de calor. Contenido: 40 uds en color blanco, 30 en negro, 10 en rosa flúor, 10 en naranja flúor y 10 en amarillo flúor.

[ENG] MULTICOLOR OVERGRIP BOX: Grip made of polyurethane that improves the grip and comfort of the blade when playing. Makes it difficult to glide the hand in hot weather. Content: 40 pcs in white, 30 in black, 10 in fluor pink, 10 in fluor orange and 10 in fluor yellow. Material: Polyurethane. Measures: 115cm/Width: 2,5cm. Use: Collective. Sport: Tennis/Padel.

[FR] BOÎTE SOFTEE OVERGRIPS: Grip en polyuréthane qui améliore l'adhérence et le confort de la raquette lors du jeu. Rend difficile le glissement de la main par temps chaud. Contenu: 40 pièces en blanc, 30 en noir, 10 en rose fluo, 10 en orange fluo et 10 en jaune fluo. Matière: Polyuréthane. Mesures: 115cm/Largeur: 2,5cm. Usage: Collectif. Sport: Tennis/Padel.

CARACTERÍSTICAS TÉCNICAS	
Material	Poliuretano
Medidas	115cm/Ancho: 2,5cm
Uso	Colectivo
Deporte	Tenis/Pádel



## TARRO 60 OVERGRIPS ADHERE

Ref. 24454

Tarro de 60 overgrips fabricados en poliuretano para tenistas y jugadores de pádel profesional. Absorbentes y resistentes. Contenido: 15 unidades de cada color (rojo, amarillo, negro y blanco).

[ENG] JAR 60 OVERGRIPS ADHERE: Jar of 60 overgrips made of polyurethane for tennis players and professional padel players. Absorbent and resistant. Content: 15 units of each color (red, yellow, black and white). Material: Polyurethane. Measures: 115cm/Width: 2,5cm. Use: Collective. Sport: Tennis/Padel.

[FR] POT 60 SURGRIP ADHERE: Pot de 60 surgrips en polyuréthane pour les joueurs de tennis et de padel professionnels. Absorbant et résistant. Contenu: 15 unités de chaque couleur (rouge, jaune, noir et blanc). Matière: Polyuréthane. Mesures: 115cm/Largeur: 2,5cm. Usage: Collectif. Sport: Tennis/Padel.

CARACTERÍSTICAS TÉCNICAS	
Material	Poliuretano
Medidas	115cm/Ancho: 2,5cm
Uso	Colectivo
Deporte	Tenis/Pádel



## TARRO 30 OVERGRIPS PERFORADOS COMFORT

Ref. 24453

Tarro de 30 overgrips fabricados en poliuretano para tenistas y jugadores de pádel profesional. Ofrecen un excelente agarre y amortiguación a la hora del juego. Muy resistentes.

[ENG] JAR 30 PERFORATED OVERGRIPS COMFORT: Jar of 30 overgrips made of polyurethane for tennis players and professional padel players. It offers excellent grip and cushioning at game time. Very resistant. Material: Polyurethane. Measures: 115cm/Width: 2,5cm. Use: Collective. Sport: Tennis/Padel.

[FR] POT 30 SURGRIPS PERFORÉS COMFORT: Pot de 30 surgrips en polyuréthane pour les joueurs de tennis et de padel professionnels. Ils offrent une excellente adhérence et un bon amortissement lors du jeu. Très résistant. Matière: Polyuréthane. Mesures: 115cm/Largeur: 2,5cm. Usage: Collectif. Sport: Tennis/Padel.

CARACTERÍSTICAS TÉCNICAS	
Material	Poliuretano
Medidas	115cm/Ancho: 2,5cm
Uso	Colectivo
Deporte	Tenis/Pádel



**Wilson.**

Consulta disponibilidad de overgrips Wilson con nuestro Departamento Comercial o bien accediendo a nuestra tienda online [jimsports.shop](http://jimsports.shop)

[ENG] Check availability of Wilson overgrips with our Sales Department or by visiting our online shop [jimsports.shop](http://jimsports.shop)

[FR] Vérifiez la disponibilité des surgrips Wilson auprès de notre service commercial ou en visitant notre boutique en ligne [jimsports.shop](http://jimsports.shop)

## PRESURIZADOR DE PELOTAS DE ALTA PRESIÓN BALL RESCUER PREMIUM PLUS

Ref. 0004005

Para pelotas de pádel, tenis y frontenis. Adaptable a envases de plástico de 3 y 4 bolas. Indicador de presión de tres colores. Presión hasta 35 psi. Incluye hinchador con manómetro auxiliar. **No incluye envase.**

[ENG] HIGH PRESSURE BALL RESCUER PREMIUM PLUS: For paddle balls, tennis and frontenis. Adaptable to 3 and 4 ball plastic containers. Three-color pressure indicator. Pressure up to 35psi. Includes inflator with auxiliary pressure gauge. Does not include packaging. *Material: Reinforced PVC. Measures: 40x18,5cm/262grs. Use: Collective. Sport: Tennis/Padel.*

[FR] PRESSURISATEUR DE BALLE DE ÉLEVÉ PRESSION BALL RESCUER PREMIUM PLUS: Pour les paddle balls, le tennis et les frontenis. Adaptable aux contenants en plastique à 3 et 4 billes. Indicateur de pression tricolore. Pression jusqu'à 35 psi. Comprend un gonfleur avec manomètre auxiliaire. N'inclut pas l'emballage. *Matière: PVC Renforcé. Mesures: Diamètre: 40x18,5cm/262grs. Usage: Collectif. Sport: Tennis/Padel.*

CARACTERÍSTICAS TÉCNICAS	
Material	PVC reforzado
Medidas	40x18,5cm/262 grs
Uso	Colectivo
Deporte	Tenis/Pádel



### ¿Qué te ofrece Ball rescuer?

Esta patente diseñada íntegramente en España permite aprovechar los envases originales de pelotas con las siguientes ventajas:

- Presurizar envases a alta presión, hasta 35 psi, lo que se traduce en multiplicar por 10 la vida de las bolas. De esta forma la inversión realizada en este producto se amortiza a las pocas semanas.
- Se adapta al tamaño que desees, tanto de 3 como de 4 bolas.
- Tiene un indicador que te permite controlar la presión en todo momento y un pulsador para despresurizar el envase.
- Ocupa un espacio mínimo en la bolsa, casi lo mismo que el envase original, añadiendo sólo 150 grs. de peso.
- Fácil de utilizar y muy fácil de abrir y cerrar debido a su diseño ergonómico.



## PRESURIZADOR DE PELOTAS DE ALTA PRESIÓN BALL RESCUER

Ref. 0004004

Para pelotas de pádel, tenis y frontenis. Adaptable a envases de plástico de 3 y 4 bolas. Indicador de presión de tres colores. Presión hasta 35psi. **No incluye hinchador ni envase.**

[ENG] HIGH PRESSURE BALL RESCUER: For paddle balls, tennis and frontenis. Adaptable to 3 and 4 ball plastic containers. Three-color pressure indicator. Pressure up to 35 psi. Includes inflator with auxiliary pressure gauge. Does not include inflator and packaging. *Material: Reinforced PVC. Measures: 40x18,5cm/262grs. Use: Collective. Sport: Tennis/Padel.*

[FR] PRESSURISATEUR DE BALLE DE ÉLEVÉ PRESSION BALL RESCUER: Pour les paddle balls, le tennis et les frontenis. Adaptable aux contenants en plastique à 3 et 4 billes. Indicateur de pression tricolore. Pression jusqu'à 35 psi. Ne comprend pas le gonfleur ou le conteneur. *Matière: PVC Renforcé. Mesures: Diamètre: 40x18,5cm/262grs. Usage: Collectif. Sport: Tennis/Padel.*

CARACTERÍSTICAS TÉCNICAS	
Material	PVC reforzado
Medidas	40x18,5cm/262 grs
Uso	Colectivo
Deporte	Tenis/Pádel



## PACK DE LUBRICACIÓN PARA PRESURIZADORES BALL RESCUER

Ref. 0004008

Bolsa de 2 unidades de recambio para presurizador.

[ENG] LUBRICATION PACK FOR BALL RESCUER: Bag of 2 units os spare for ball rescuer. *Material: Rubber. Measures: 18cm. Use: Collective. Sport: Tennis/Padel.*

[FR] PACK DE LUBRIFICATION POUR PRESSURISATEURS BALL RESCUER: Sac de 2 unités de rechange pour pressuriseur. *Matière: Caoutchouc. Mesures: 18cm. Usage: Collectif. Sport: Tennis/Padel.*

CARACTERÍSTICAS TÉCNICAS	
Material	Goma
Medidas	18cm
Uso	Colectivo
Deporte	Tenis/Pádel



## MARCAS COMPATIBLES

Softee Speed Pro, Softee Speed, Softee Pro X y Softee Pro, HBL Protour Padel, Higer Padel Slam, Nexus Open Padel, Head Padel Pro y Pro S, Head Padel, Head Championship, Head Radical, Siux Match, Siux Match Pro y Penn Coach.

100%

Dunlop Padel Tournament Quality, Dunlop Team Padel, Dunlop Pro Tour de 3 y 4 bolas, Slazenger Club Padel, Slazenger Championship Hydroguard (3 y 4 bolas) Slazenger Max Padel, Slazenger, Donnay Championship.

95%

Los modelos con compatibilidad de un 95% son más estrechos y para que funcionen al 100% tienen que recrecerse con veinte o treinta vueltas de cinta de embalar por debajo de la hendidura del cuello del envase.



## SPRAY 4ON TOTALGRIP

Ref. 0040190

4ON TotalGrip Spray es un producto antideslizante muy avanzado que evita el sudor y deja el máximo agarre y fricción en condiciones de humedad, sudor y calor. Las partículas finas en el aerosol se activan con la humedad, lo que a su vez proporciona una adherencia que brinda un agarre de alta fricción que optimiza el control.

[ENG] SPRAY 4ON TOTALGRIP: Grip made of polyurethane that improves the grip and comfort of the blade when playing. It also helps keep hands dry in hot weather. Content: 40 pcs in white, 30 in black, 10 in fluor pink, 10 in fluor orange and 10 in fluor yellow. Material: Consult packaging. Measures: 200ml. Use: Individual. Sport: Padel.

[FR] SPRAY 4ON TOTALGRIP: Le spray 4on TotalGrip est un produit antidérapant très avancé qui empêche la transpiration et offre une adhérence et une friction maximales dans des conditions humides, de transpiration et de chaleur. Les fines particules de l'aérosol sont activées par l'humidité, ce qui permet d'obtenir un grip à haute friction qui optimise le contrôle. Matière: Consulter l'emballage. Mesures: 200ml. Usage: Individuel. Sport: Padel.

CARACTERÍSTICAS TÉCNICAS	
Material	Consulta envase
Medidas	200ml
Uso	Individual
Deporte	Pádel



## SPRAY 4ON TOTALDRY

Ref. 0040191

TotalDry es un producto para reducir el sudor de las manos y conseguir una zona de la mano seca, no pegajosa, neutra y sin olor. TotalDry es un spray antitranspirante sin magnesio que se absorbe rápidamente en la piel y está especialmente desarrollado para juegos de deportes de raqueta. Uso: Aplicar en la muñeca, la palma y la parte superior de la mano. Asegúrate de tratar de cubrir la mayor área posible para limitar la sudoración. Luego, deje que el producto se absorba en la piel durante 5 a 10 minutos antes de jugar para obtener el máximo efecto. Vuelva a aplicar cuando sea necesario.

[ENG] SPRAY 4ON TOTALDRY: TotalDry is a product for you who want to reduce hand sweat and get a dry, non-sticky, neutral and odorless area on the hand. Totaldry is an antiperspirant spray without chalk that absorbs quickly into the skin and is specially developed for racket sport games. Usage Apply on wrist, palm and top side of the hand. Make sure to try and cover as much area as possible to limit sweating. Then, let the product absorb into the skin for 5-10 minutes before play to get maximal effect. Re-apply when necessary. Material: Consult packaging. Measures: 50ml. Use: Individual. Sport: Padel.

[FR] SPRAY 4ON TOTALDRY: TotalDry est un produit destiné à réduire la transpiration des mains et à obtenir une zone des mains sèche, non collante, neutre et inodore. Totaldry est un spray anti-transpirant sans magnésium qui pénètre rapidement dans la peau et est spécialement conçu pour les jeux de sports de raquette. Utilisez Appliquer sur le poignet, la paume et le dessus de la main. Essayez de couvrir la plus grande surface possible pour limiter la transpiration. Laissez ensuite le produit s'absorber dans la peau pendant 5 à 10 minutes avant de jouer pour un effet maximal. Renouvelez l'application si nécessaire. Matière: Consulter l'emballage. Mesures: 50ml. Usage: Individuel. Sport: Padel.

CARACTERÍSTICAS TÉCNICAS	
Material	Consultar envase
Medidas	50ml
Uso	Individual
Deporte	Pádel



## MERCHANDISING 4ON

Ref. 0040193

Merchandising con imagen de Sanyo Gutiérrez. Posibilidad de combinar con expositor **referencia 0040192**.

[ENG] MERCHANDISING 4ON: Merchandising with the image of Sanyo Gutierrez. Possibility to combine with display reference 0040192. Material: Cardboard. Measures: 200ml. Use: Individual. Sport: Padel.

[FR] MERCHANDISING 4ON: Merchandising avec l'image de Sanyo Gutierrez. Possibilité de combiner avec la référence 0040192. Matière: Carton. Mesures: 200ml. Usage: Individuel. Sport: Padel.

CARACTERÍSTICAS TÉCNICAS	
Material	Cartón
Medidas	9x20x19cm
Uso	Individual
Deporte	Pádel



## EXPOSITOR 4ON

Ref. 0040192

Expositor 4ON para colocación de productos en punto de venta. Se puede combinar con merchandising 4ON **referencia 0040193**. El producto de la foto no está incluido.

[ENG] DISPLAY 4ON: 4ON display stand for product placement at the point of sale. Can be combined with 4ON merchandising reference 0040193. The product in the photo is not included. Material: Cardboard. Measures: 30x20x20cm. Use: Individual. Sport: Padel.

[FR] EXPOSANT 4ON: Présentoir 4ON pour la mise en place des produits sur le point de vente. Peut être combiné avec la référence de merchandising 4ON 0040193. Le produit sur la photo n'est pas inclus. Matière: Carton. Mesures: 30x20x20cm. Usage: Individuel. Sport: Padel.

CARACTERÍSTICAS TÉCNICAS	
Material	Cartón
Medidas	30x20x20cm
Uso	Individual
Deporte	Pádel







## ANTIVIBRADOR PADEL SHOCKOUT

Ref. 40091

Reduce las vibraciones de tu pala con este producto de Shockout. Con menos de un gramo de peso los antivibradores reducen la vibración hasta un 60%. Tú eliges la distribución que más te convenga: en la parte superior para mayor potencia y en la inferior para un mayor control. Tanto si no te haces a tu pala, como si quieres reconfigurarla por la climatología, puedes realizar un setup de la misma de acuerdo a tus necesidades. Los antivibradores Shockout están avalados por un estudio de la Escuela Técnica Superior de Ingenieros Industriales de la Universidad Politécnica de Madrid.

[ENG] PADDLE SHOCKOUT ANTIVIBRATOR: Reduce the vibrations of your blade with Shockout products. With less than one gram of weight, antivibrators reduce vibration by up to 60%. You choose the distribution that suits you best: at the top for more power and at the bottom for greater control. Whether you do not make your shovel, or if you want to reconfigure it by the weather, you can make a setup of your shovel according to your needs. Shockout antivibrators are supported by a study by the Higher Technical School of Industrial Engineers of the Polytechnic University of Madrid. *Material: Elastomère vibro-absorbant intelligent. Measures: Diameter: 1,09cm/Height: 1,6cm. Use: Individual. Sport: Padel.*

[FR] SHOCKOUT ANTIVIBRATEUR DE PADEL: Réduisez les vibrations de votre lame avec les produits Shockout. Avec moins d'un gramme de poids, les antivibrateurs réduisent les vibrations jusqu'à 60%. Vous choisissez la distribution qui vous convient le mieux : en haut pour plus de puissance et en bas pour plus de contrôle. Que vous ne fabriquez pas votre pelle, ou que vous souhaitiez la reconfigurer en fonction de la météo, vous pouvez faire une configuration de votre pelle selon vos besoins. Les antivibrateurs antichocs sont soutenus par une étude de l'École technique supérieure d'ingénieurs industriels de l'Université polytechnique de Madrid. *Matériau: Intelligent vibro-absorbent elastomer. Mesures: Diamètre: 1,09cm/Hauteur: 1,6cm. Usage: Individuel. Sport: Padel.*



CARACTERÍSTICAS TÉCNICAS	
Material	Elastómero inteligente vibro-absorbente
Medidas	Diámetro: 1,09cm/Alto: 1,6cm
Uso	Individual
Deporte	Pádel



### ¿Cómo colocar los antivibradores en la pala?

1. Los dampeners son válidos para la gran mayoría de las palas del mercado, pudiéndose colocar en los taladros de entre 11 y 13mm.
2. Elige donde vas insertar los Dampeners. En la parte superior para ganar potencia o en la inferior para lograr mayor control. Coloca primero la parte de menor diametro y haz presión hasta que quede dentro totalmente.
3. Haz lo mismo con el otro lado de la pala. Recuerda que se deben colocar por ambas caras.



## DUAL PRO GRIP + OVERGRIP SHOCKOUT

Ref. 40040

Sistema combinado de absorción para deportes de raqueta. Su banda de foam interior proporciona una mayor amortiguación para absorber las vibraciones de los impactos. Además crea un relieve en espiral que proporciona un increíble agarre, Incluye overgrip.

[ENG] DUAL PRO GRIP + OVERGRIP SHOCKOUT: Combined absorption system for racket sports. Its inner foam band provides greater damping to absorb shock vibrations. It also creates a spiral relief that provides an incredible grip, includes overgrip. *Material: PU/EVA. Measures: 112x2,5cm. Use: Individual. Sport: Padel.*

[FR] DUAL PRO GRIP + OVERGRIP SHOCKOUT: Système d'absorption combiné pour les sports de raquette. Sa bande de mousse intérieure offre un meilleur amortissement pour absorber les vibrations des chocs. Il crée également un relief en spirale qui offre une adhérence incroyable, y compris l'adhérence. *Matériau: PU/EVA. Mesures: 112x2,5cm. Usage: Individuel. Sport: Padel.*



CARACTERÍSTICAS TÉCNICAS	
Material	PU/EVA
Medidas	112x2,5cm
Uso	Individual
Deporte	Pádel



## CARRO PORTAPELOTAS TENIS/PÁDEL SOFTEE

Ref. 34135

Nuevo diseño con cesto extraíble y separadores redondos para 2 tubos recogepelotas. Dos ruedas, pintado en epoxi-poliéster. Modelo patentado n°: 520,160. **No incluye los tubos recogepelotas.** Capacidad del cesto: 80 pelotas.

[ENG] CARRYING CART TENNIS/PADEL SOFTEE: New design with removable basket and round separators for 2 ball pickys. Two wheels, painted in epoxy-polyester. Patented Model No: 520,160. Capacity for 80 balls. Material: Metal. Measures: 100x53x40cm. Use: Collective. Sport: Tennis/Padel.

[FR] CHARIOT DE TRANSPORT PORTEBALLE TENNIS/PADEL SOFTEE: Nouveau design avec panier démontable et espaceurs ronds pour 2 tubes collecteurs de balles. Deux roues, peintes en époxy-polyester. Modèle breveté n° : 520,160. Capacité de 80 balles. Matière: Métallique. Mesures: 100x53x40cm. Usage: Collectif. Sport: Tennis/Padel.

### CÓDIGO DE COLORES



001 003 028

### CARACTERÍSTICAS TÉCNICAS

Material	Metálico
Medidas	100x53x40cm
Uso	Colectivo
Deporte	Tenis/Pádel



## TUBO RECOGEPELOTAS SOFTEE TENIS/PÁDEL

Ref. 24341

Tubo recogepelotas ideal para recoger tus pelotas de pádel o tenis tras cada partido o entrenamiento. Está fabricado en material de alta calidad por lo que tiene gran durabilidad y resistencia. Tubo para 12 pelotas: 75 cm. Tubo para 15 pelotas: 95 cm. Tubo para 21 pelotas: 133 cm.

[ENG] PICK UP TUBE BALLS SOFTEE TENNIS/PADEL: Picky ideal to collect your padel or tennis balls after each match or training. It is made of high quality material so it has great durability and resistance. Material: PVC. Measures: According to size. Use: Collective. Sport: Tennis/Padel.

[FR] TUBE RAMASSE BALLE SOFTEE TENNIS/PADEL: Tube collecteur de balles idéal pour récupérer vos balles de padel ou de tennis après chaque match ou entraînement. Il est fabriqué à partir de matériaux de haute qualité, ce qui lui confère une grande durabilité et résistance. Matière: PVC. Mesures: Selon la taille. Usage: Collectif. Sport: Tennis/Padel.

### CÓDIGO DE COLORES



003 007 008



019 028 033

Consulta disponibilidad de colores según tamaño en nuestra web

### CARACTERÍSTICAS TÉCNICAS

Material	PVC
Medidas	Según tamaño
Uso	Colectivo
Deporte	Tenis/Pádel





## CESTO DE BOLAS SOFTEE

Ref. 24513

Cesto perfecto para almacenar y transportar las pelotas de tenis/pádel en cualquier entrenamiento. Compuesto por un carro metálico con 4 ruedas giratorias en 360° y una bolsa con cremallera para las pelotas. Ofrece gran estabilidad y permite moverse por toda la pista con total facilidad. La bolsa puede transportarse fácilmente tras su uso gracias a las correas que vienen incluidas. Cuenta también con funda para su guardado. Capacidad: 120 pelotas. Medida del cesto: 34x34cm.

[ENG] BASKET FOR BALLS SOFTEE: Perfect basket to store and transport tennis / padel balls in any training. Composed of a metal trolley with 4 rotating wheels in 360° and a zippered bag for the balls. It offers great stability and allows you to move around the track with total ease. The bag can be easily transported after use thanks to the straps that are included. It also has a cover for storage. Capacity: 120 balls. Basket size: 34x34cm. Material: Aluminium/Polyester. Measures: 34x34x80cm. Use: Collective. Sport: Tennis/Padel.

[FR] PANIER DE BALLE SOFTEE: Le panier parfait pour stocker et transporter les balles de tennis/padel pour vos séances d'entraînement. Composé d'un chariot en métal avec 4 roues pivotantes à 360° et d'un sac zippé pour les balles. Il offre une grande stabilité et vous permet de vous déplacer sur le terrain avec facilité. Le sac peut être facilement transporté après utilisation grâce aux sangles incluses. Il est également livré avec une housse pour le rangement. Capacité : 120 balles. Taille du panier : 34x34cm. Matière: Aluminium. Mesures: 34x34x80cm. Usage: Collectif. Sport: Tennis/Padel.

### CÓDIGO DE COLORES



001



003

### CARACTERÍSTICAS TÉCNICAS

Material	Aluminio/Poliéster
Medidas	34x34x80cm
Uso	Colectivo
Deporte	Tenis/Pádel

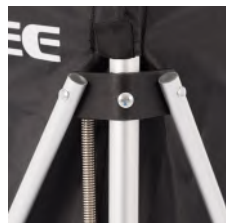

## CESTO DE BOLAS SOFTEE MAXI

Ref. 24540

Cesto perfecto para almacenar y transportar las pelotas de tenis/pádel en cualquier entrenamiento. Compuesto por un carro metálico con 4 ruedas giratorias en 360° y una bolsa con cremallera para las pelotas. Ofrece gran estabilidad y permite moverse por toda la pista con total facilidad. La bolsa puede transportarse fácilmente tras su uso gracias a las correas que vienen incluidas. Cuenta también con funda para su guardado. Capacidad: 120 pelotas. Medida del cesto: 34x34cm.

[ENG] MAXI BASKET FOR BALLS SOFTEE: Perfect basket to store and transport tennis / padel balls in any training. Composed of a metal trolley with 4 rotating wheels in 360° and a zippered bag for the balls. It offers great stability and allows you to move around the track with total ease. The bag can be easily transported after use thanks to the straps that are included. It also has a cover for storage. Capacity: 120 balls. Basket size: 34x34cm. Material: Aluminium/Polyester. Measures: 34x34x93cm. Use: Collective. Sport: Tennis/Padel.

[FR] PANIER DE BALLE SOFTEE MAXI: Le panier parfait pour stocker et transporter les balles de tennis/padel pour vos séances d'entraînement. Composé d'un chariot en métal avec 4 roues pivotantes à 360° et d'un sac zippé pour les balles. Il offre une grande stabilité et vous permet de vous déplacer sur le terrain avec facilité. Le sac peut être facilement transporté après utilisation grâce aux sangles incluses. Il est également livré avec une housse pour le rangement. Capacité: 120 balles. Taille du panier: 34x34cm. Matière: Aluminium/Polyester. Mesures: 34x34x93cm. Usage: Collectif. Sport: Tennis/Padel.

### CARACTERÍSTICAS TÉCNICAS

Material	Aluminio/Poliéster
Medidas	34x34x93cm
Uso	Colectivo
Deporte	Tenis/Pádel



## CESTA PORTAPELOTAS TENIS/PÁDEL SOFTEE

Ref. 0006698

Cesta para almacenar y trasladar pelotas de tenis o pádel. Cómodo y ligero, se convertirá en un complemento perfecto para cualquier entrenador, club o escuela. Cuenta con capacidad para 72 pelotas de tenis.

[ENG] PADEL/TENNIS BALL CARRIER BASKET SOFTEE: Basket for store and move padel/tennis balls. Comfortable and light, it is the perfect component for every coach, club or school. The basket has a capacity of 72 tennis balls. *Material: Steel. Measures: 25x25x74cm. Use: Collective. Sport: Tennis/Padel.*

[FR] BASKET PORTE-BALLES DE TENNIS/PADEL SOFTEE: Basket pour le stockage et le transport des balles de tennis ou de padel. Confortable et léger, il sera le complément idéal de tout entraîneur, club ou école. Peut contenir jusqu'à 72 balles de tennis. *Matière: Acier. Mesures: 25x25x74cm. Usage: Collectif. Sport: Tennis/Padel.*

### CARACTERÍSTICAS TÉCNICAS

Material	Acero
Medidas	25x25x74cm
Uso	Colectivo
Deporte	Tenis/Pádel

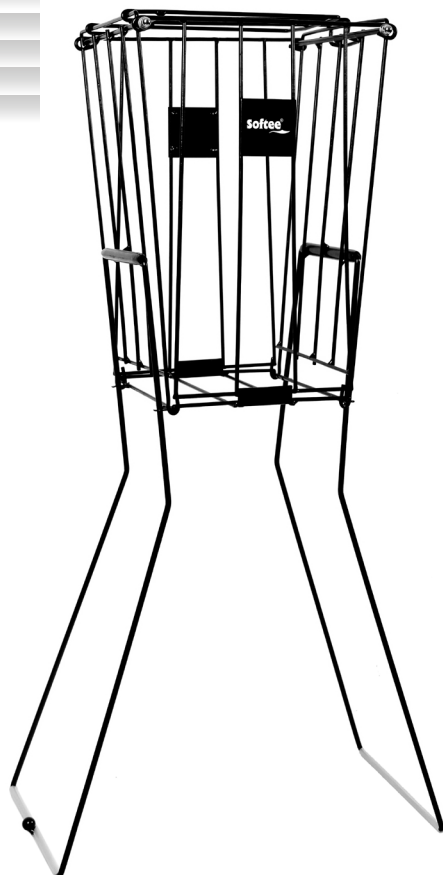

## CARRO ELEGANCE PORTAPELOTAS TENIS/PÁDEL

Ref. 0006697

Carro con ruedas para transporte de pelotas de tenis/pádel. Se sirve montado.

[ENG] CART ELEGANCE FOR BALLS TENNIS/PADEL: Cart with wheels for transporting tennis/padel balls. It is served assembled. *Material: Metal. Measures: 102x43x44cm/8,2kg. Use: Collective. Sport: Tennis/Padel.*

[FR] CHARIOT DE TRANSPORT ELEGANCE PORTEBALLES TENNIS/PADEL: Chariot à roulettes pour le transport des balles de tennis/padel. Fourni assemblé. *Matière: Métallique. Mesures: 102x43x44cm/8,2kg. Usage: Collectif. Sport: Tennis/Padel.*

### CARACTERÍSTICAS TÉCNICAS

Material	Metálico
Medidas	102x43x44cm/8,2kg
Uso	Colectivo
Deporte	Tenis/Pádel



## RUEDA RECOGE PELOTAS

Ref. 99262

Rueda para recoger cualquier tipo de pelotas de tenis/pádel. Fácil y cómodo de utilizar. Cuenta con mango extensible. Altura máxima: 110cm. Altura mínima: 33,5cm. Diámetro de la rueda: 27 cm. Ancho de la cesta: 29 cm.

[ENG] BALL PICKER WHEEL: Wheel to collect any type of tennis/padel balls. Easy and convenient to use. It has an extendable handle. Maximum height: 110cm. Minimum height: 33,5cm. Wheel diameter: 27cm. Basket width: 29cm. *Material: Metal. Measures: 29x27x110cm. Use: Collective. Sport: Tennis/Padel.*

[FR] ROUE RAMASSE BALLES: Roue pour ramasser tous les types de balles de tennis/padel. Facile et confortable à utiliser. Elle est dotée d'une poignée extensible. Hauteur maximale: 110cm. Hauteur minimale: 33,5cm. Diamètre des roues: 27cm. Largeur du panier: 29cm. *Matière: Métallique. Mesures: 29x27x110cm. Usage: Collectif. Sport: Tennis/Padel.*

### CARACTERÍSTICAS TÉCNICAS

Material	Metálico
Medidas	29x27x110cm
Uso	Colectivo
Deporte	Tenis/Pádel





# BÁDMINTON

Nuestra apuesta por el bádminton se centra en los primeros niveles y en los colectivos que se inician en este deporte. Trabajamos con diferentes raquetas de diferentes calidades en función de las necesidades de cada uno de los jugadores.

**No dejes de consultar nuestra web para obtener mucha más información.**

[ENG] Our commitment to badminton is focused on the first levels and groups that are starting out in this sport. We work with different racquets of different qualities depending on the needs of each player. Be sure to check our website for more information.

[FR] Notre engagement pour le badminton est axé sur les premiers niveaux et les groupes qui débutent dans ce sport. Nous travaillons avec des raquettes de différentes qualités en fonction des besoins de chaque joueur. N'hésitez pas à consulter notre site web pour plus d'informations.

## SET MINITENNIS/MINIBADMINTON METÁLICO

Ref. 0006411

Set multiusos con regulación en 2 alturas. Tubo de 19 mm. Regulable tenis (80 cm)/ bádminton (150cm). Incluye bolsa para almacenaje. Fácil de montar y guardar. Medidas de la red: 300x70cm.

[ENG] METALLIC SET OF MINITENNIS/MINIBADMINTON: Multipurpose set with regulation in 2 heights, 19 mm tube. Dimmable tennis (80 cm)/badminton (150cm). Includes storage bag. Easy to assemble and store. Material: Metal/Steel. Measures: 3x1,5m. Use: Collective. Sport: Tennis/Badminton.

[FR] SET MINI-TENNIS / MINI-BADMINTON EN MÉTAL: Ensemble polyvalent avec régulation en 2 hauteurs. Tube de 19 mm. Tennis dimmable (80 cm)/badminton (150cm). Comprend un sac de rangement. Facile à assembler et à stocker. Mesure du filet: 300x70cm. Matière: Métallique/Acier. Mesures: 3x1,5m. Usage: Collectif. Sport: Tennis/Badminton.

### CARACTERÍSTICAS TÉCNICAS

Material	Metálico/Acero
Medidas	3x1,5m
Uso	Colectivo
Deporte	Tenis/Bádminton

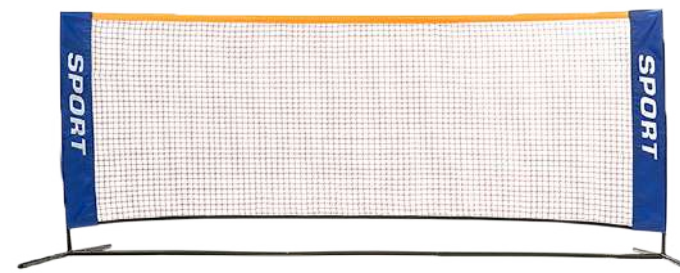
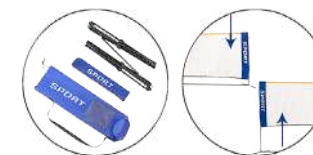

## RAQUETA BÁDMINTON SOFTEE '10K'

Ref. 0006120

Raqueta con balance de potencia. Estructura rígida de una sola pieza con cabeza optometric. Idónea para nivel competición profesional. Color: azul/blanco.

[ENG] BADMINTON RACKET SOFTEE 10K: Racket with power balance. One-piece rigid structure with optometric head. Ideal for professional competition level. Color: blue/white. Material: Japanese carbon. Measures: 67,5cm/89grs. Use: Collective. Sport: Badminton.

[FR] RAQUETTE BADMINTON SOFTEE '10K' BLEU/BLANC: Raquette avec équilibre de puissance. Structure rigide monobloc avec tête optometric. Idéal pour le niveau de compétition professionnelle. Couleur: bleu/blanc. Matière: Carbone japonais. Mesures: 67,5cm/89grs. Usage: Collectif. Sport: Badminton.

CARACTERÍSTICAS TÉCNICAS	
Material	100% Carbono japonés
Medidas	67,5cm/89grs
Uso	Colectivo
Deporte	Bádminton



## RAQUETA BÁDMINTON SOFTEE 'B3000'

Ref. 0006104

Raqueta con marco de aluminio de 1 pieza. Balance: potencia/control. Cuenta con funda acolchada completamente.

[ENG] BADMINTON RACKET SOFTEE B3000: Racket with 1-piece aluminum frame. Balance: power/control. It has a completely padded cover. Material: Aluminum. Measures: 66cm/87grs. Use: Collective. Sport: Badminton.

[FR] RAQUETTE BADMINTON SOFTEE 'B3000': Raquette avec cadre en aluminium 1 pièce. Équilibre: puissance/contrôle. Il a une couverture complètement rembourrée. Matière: Aluminium. Mesures: 66cm/87grs. Usage: Collectif. Sport: Badminton.

CARACTERÍSTICAS TÉCNICAS	
Material	Aluminio
Medidas	66cm/87grs
Uso	Colectivo
Deporte	Bádminton



## RAQUETA BÁDMINTON SOFTEE 'B9000'

Ref. 0006112

Raqueta con balance de potencia. Estructura rígida de una sola pieza con cabeza optometric. Idónea para nivel competición profesional.

[ENG] BADMINTON RACKET SOFTEE B9000: Racket with power balance. One-piece rigid structure with optometric head. Ideal for professional competition level. Material: Japanese carbon. Measures: 67,5cm/89grs. Use: Collective. Sport: Badminton.

[FR] RAQUETTE BADMINTON SOFTEE 'B9000': Raquette avec équilibre de puissance. Structure rigide monobloc avec tête optometric. Idéal pour le niveau de compétition professionnelle. Matière: Carbone japonais. Mesures: 67,5cm/89grs. Usage: Collectif. Sport: Badminton.

CARACTERÍSTICAS TÉCNICAS	
Material	100% Carbono japonés
Medidas	67,5cm/89grs
Uso	Colectivo
Deporte	Bádminton



## RAQUETA BÁDMINTON SOFTEE 'B2000'

Ref. 0006103 (Amarillo) - 0005999 (Naranja)

Marco de aluminio. Incluye funda.

[ENG] BADMINTON RACKET SOFTEE B2000: Aluminum alloy frame. Includes cover. Material: Aluminium/Steel. Measures: 66cm/90-95grs. Use: Collective. Sport: Badminton.

[FR] RAQUETTE BADMINTON SOFTEE 'B2000': Cadre en alliage d'aluminium. Comprend une couverture. Matière: Aluminium/Acier. Mesures: 66cm/90-95grs. Usage: Collectif. Sport: Badminton.

CARACTERÍSTICAS TÉCNICAS	
Material	Acero/Aluminio
Medidas	66cm/90-95grs
Uso	Colectivo
Deporte	Bádminton





## RAQUETA BÁDMINTON SOFTEE 'B1000'

Ref. 0006102

Raqueta de bádminton con marco en aluminio. **Incluye funda.**

[ENG] BADMINTON RACKET SOFTEE B1000: Aluminum alloy frame. Includes cover. Material: Aluminium/Steel. Measures: 66cm/90-95grs. Use: Collective. Sport: Badminton.

[FR] RAQUETTE BADMINTON SOFTEE 'B1000': Cadre en alliage d'aluminium. Comprend une couverture. Matière: Aluminium/Acier. Mesures: 66cm/90-95grs. Usage: Collectif. Sport: Badminton.



### CARACTERÍSTICAS TÉCNICAS

Material	Acero/Aluminio
Medidas	66cm/90-95grs
Uso	Colectivo
Deporte	Bádminton

## RAQUETA BÁDMINTON SOFTEE GROUPSTAR 5097/5099

Ref. 25401

Raqueta de bádminton monopieza. Gama media. Grip en relieve y amortiguado para mejor agarre. **No incluye funda.**

[ENG] BADMINTON RACKET SOFTEE GROUPSTAR 5097/5099: One-piece badminton racket. Mid-range. Embossed and cushioned grip for better grip. Case not included. Material: Aluminium/Steel. Measures: 66cm/87-92grs. Use: Collective. Sport: Badminton.

[FR] RAQUETTE BADMINTON SOFTEE GROUPSTAR 5097/5099: Raquette de badminton monobloc. Milieu de gamme. Poignée gaufrée et rembourrée pour une meilleure prise en main. Etui non inclus. Matière: Aluminium/Acier. Mesures: 66cm/87-92grs. Usage: Collectif. Sport: Badminton.



### CARACTERÍSTICAS TÉCNICAS

Material	Aluminio/Acero
Medidas	66cm/87-92grs
Uso	Colectivo
Deporte	Bádminton

### CÓDIGO DE COLORES



## RAQUETA BÁDMINTON ROX SUPER POWER R-CLUB

Ref. 0532188

Raqueta de bádminton con marco de aluminio. Indicada para iniciación. Incluye funda para transporte y guardado. Agarre: Largo: 15cm/Diámetro: 2,7cm.

[ENG] BADMINTON RACKET ROX SUPER POWER R-CLUB: Badminton racket with aluminium frame. Suitable for beginners. Includes carrying and storage bag. Grip: Length: 15cm/Diameter: 2,7cm. Material: Aluminium/Steel. Measures: Length: 65,5cm. Use: Collective. Sport: Badminton.

[FR] RAQUETTE DE BADMINTON ROX SUPER POWER R-CLUB: Raquette de badminton avec cadre en aluminium. Convient aux débutants. Sac de transport et de rangement inclus. Poignée: Longueur: 15cm/ Diamètre: 2,7cm. Matière: Aluminium/Acier. Mesures: Longueur: 65,5cm. Usage: Collectif. Sport: Badminton.



### CARACTERÍSTICAS TÉCNICAS

Material	Aluminio/Acero
Medidas	Largo: 65,5cm
Uso	Colectivo
Deporte	Bádminton

## RAQUETA BÁDMINTON ROX SUPER POWER R-LIGHT

Ref. 0532189

Raqueta de bádminton con marco de aluminio. Indicada para iniciación. Incluye funda para transporte y guardado. Agarre: Largo: 15cm/Diámetro: 2,7cm.

[ENG] BADMINTON RACKET ROX SUPER POWER R-LIGHT: Badminton racket with aluminium frame. Suitable for beginners. Includes carrying and storage bag. Grip: Length: 15cm/Diameter: 2,7cm. Material: Aluminium/Steel. Measures: Length: 65,5cm. . Use: Collective. Sport: Badminton.

[FR] RAQUETTE DE BADMINTON ROX SUPER POWER R-LIGHT: Raquette de badminton avec cadre en aluminium. Convient aux débutants. Sac de transport et de rangement inclus. Poignée: Longueur: 15cm/ Diamètre: 2,7cm. Matière: Aluminium/Acier. Mesures: Longueur: 65,5cm. Usage: Collectif. Sport: Badminton.



### CARACTERÍSTICAS TÉCNICAS

Material	Aluminio/Acero
Medidas	Largo: 65,5cm
Uso	Colectivo
Deporte	Bádminton

## RAQUETA BÁDMINTON SOFTEE B500 NEW

Ref. 0006100

Raqueta de bádminton con marco en aleación de aluminio. Incluye funda.

[ENG] BADMINTON RACKET SOFTEE B500 NEW: Aluminum alloy frame. Includes cover. Material: Aluminium alloy. Measures: 66cm/90-95grs. Use: Collective. Sport: Badminton.

[FR] RAQUETTE BADMINTON SOFTEE B500 NEW: Cadre en alliage d'aluminium. Comprend une couverture. Matière: Alliage d'aluminium. Mesures: 66cm/90-95grs. Usage: Collectif. Sport: Badminton.

CARACTERÍSTICAS TÉCNICAS	
Material	Aleación de aluminio
Medidas	66cm/90-95grs
Uso	Colectivo
Deporte	Bádminton



## RAQUETA BÁDMINTON SOFTEE 'B800' JUNIOR

Ref. 0006108

Raqueta de bádminton para iniciación. Junior. Se sirve sin funda.

[ENG] BADMINTON RACKET SOFTEE B800 JUNIOR: Initiation. Junior. Served without cover. Material: Steel/Aluminium. Measures: 61cm/95-100grs. Use: Collective. Sport: Badminton.

[FR] RAQUETTE BADMINTON SOFTEE 'B800' JUNIOR: Initiation. Junior. Il est servi sans couvercle. Matière: Acier/Alliage d'aluminium. Mesures: 61cm/95-100grs. Usage: Collectif. Sport: Badminton.

CARACTERÍSTICAS TÉCNICAS	
Material	Acero/aluminio
Medidas	61cm/95-100grs
Uso	Colectivo
Deporte	Bádminton



## RAQUETA BÁDMINTON SOFTEE 'B700' JUNIOR

Ref. 0006107

Raqueta de bádminton para iniciación. Cuenta con marco de acero/aluminio. Junior. Se sirve sin funda. Medida del mango: 33,5cm.

[ENG] BADMINTON RACKET SOFTEE B700 JUNIOR: Initiation. Steel/aluminum frame. Junior. It is served without a cover. Handle measurement: 33,5cm. Material: Steel/Aluminium. Measures: 58cm/95-100grs. Use: Collective. Sport: Badminton.

[FR] RAQUETTE BADMINTON SOFTEE 'B700' JUNIOR: Initiation. Cadre en acier/aluminium. Junior. Il est servi sans couvercle. Mesure de la poignée: 33,5cm. Matière: Acier/Alliage d'aluminium. Mesures: 58cm/95-100grs. Usage: Collectif. Sport: Badminton.

CARACTERÍSTICAS TÉCNICAS	
Material	Acero/aluminio
Medidas	58cm/95-100grs
Uso	Colectivo
Deporte	Bádminton



## RAQUETA BÁDMINTON SOFTEE 'B600' JUNIOR

Ref. 0006106

Raqueta de bádminton de iniciación. Cuenta con marco de acero/aluminio. Junior. Se sirve sin funda.

[ENG] BADMINTON RACKET SOFTEE B600 JUNIOR: Initiation. Steel/aluminium frame. Junior. Served without cover. Material: Steel/Aluminium. Measures: 58cm/90-95grs. Use: Collective. Sport: Badminton.

[FR] RAQUETTE BADMINTON SOFTEE 'B600' JUNIOR: Initiation. Cadre en acier/aluminium. Junior. Il est servi sans couvercle. Matière: Acier/Alliage d'aluminium. Mesures: 58cm/90-95grs. Usage: Collectif. Sport: Badminton.

CARACTERÍSTICAS TÉCNICAS	
Material	Acero/aluminio
Medidas	58cm/90-95grs
Uso	Colectivo
Deporte	Bádminton



## RAQUETA BÁDMINTON SOFTEE 'B500' JUNIOR

Ref. 0006105

Raqueta de bádminton para iniciación. Cuenta con marco de acero/aluminio. Junior. Medida del mango: 33,5cm.

[ENG] BADMINTON RACKET SOFTEE B500 JUNIOR: Initiation. Steel/aluminum frame. Junior. It is served without a cover. Handle measurement: 33,5 cm. Material: Steel/Aluminium. Measures: 58cm/90-95grs. Use: Collective. Sport: Badminton.

[FR] RAQUETTE BADMINTON SOFTEE 'B500' JUNIOR: Initiation. Cadre en acier/aluminium. Junior. Mesure de la poignée: 33,5cm. Matière: Acier/Alliage d'aluminium. Mesures: 58cm/90-95grs. Usage: Collectif. Sport: Badminton.

CARACTERÍSTICAS TÉCNICAS	
Material	Acero/aluminio
Medidas	58cm/90-95grs
Uso	Colectivo
Deporte	Bádminton





## VOLANTES BÁDMINTON SOFTEE '0.5'

Ref. 24382

Cabeza de corcho (2,5cm) y faldón de nylon. Perfeccionamiento. Velocidad media. Contiene 6 unidades. Bote: 24x6,5cm.

[ENG] BADMINTON SHUTTLECOCK SOFTEE 0.5: Cork head and nylon skirt. Improvement. Average speed. Contains 6 units. Material: Cork/Nylon. Measures: Length: 8cm/Diameter: 6cm. Use: Collective. Sport: Badminton.

[FR] VOLANTS BADMINTON SOFTEE '0.5' 6UDS: Tête en liège et jupe en nylon. Amélioration. Vitesse moyenne. Contient 6 unités. Matière: Liège/Nylon. Mesures: Longueur: 8cm/Diamètre: 6cm. Usage: Collectif. Sport: Badminton.

### CÓDIGO DE COLORES



002 019

### CARACTERÍSTICAS TÉCNICAS

Material	Corcho/Nylon
Medidas	Largo: 8cm/Diámetro: 6cm
Uso	Colectivo
Deporte	Bádminton



## VOLANTES BÁDMINTON SOFTEE 'NYLON II'

Ref. 24158

Cabeza de corcho y faldón de nylon. Competición. Velocidad media. Contiene 6 unidades. Bote: 24x6,5cm.

[ENG] BADMINTON SHUTTLECOCK SOFTEE NYLON II: Cork head and nylon skirt. Competition. Average speed. Contains 6 units. Material: Cork/Nylon. Measures: Length: 8cm/Diameter: 6cm. Use: Collective. Sport: Badminton.

[FR] VOLANTS BADMINTON SOFTEE 'NYLON II' 6PCS: Tête en liège et jupe en nylon. Compétition. Vitesse moyenne. Matière: Liège/Nylon. Mesures: Longueur: 8cm/Diamètre: 6cm. Usage: Collectif. Sport: Badminton.

### CÓDIGO DE COLORES

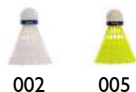

002 005

### CARACTERÍSTICAS TÉCNICAS

Material	Corcho/Nylon
Medidas	Largo: 8cm/Diámetro: 6cm
Uso	Colectivo
Deporte	Bádminton



## VOLANTES BÁDMINTON PLÁSTICO

Ref. 0006021 (12 unidades) - A000014 (6 unidades)

Volantes válidos para uso recreativo. Tubo con 12 o 6 volantes, dos de cada color.

[ENG] 12 UNIT/6UNIT OF PLASTIC BADMINTON SHUTTLECOCK: Recreational use. Tube with 12 or 6 frills, two of each color. Material: Plastic. Measures: 6,5x8cm. Use: Collective. Sport: Badminton.

[FR] VOLANTS BADMINTON PLASTIQUE 12UDS/6UDS: Volants à des utilisations récréatives. Tube avec 12 ou 6 volants, deux de chaque couleur. Matière: Plastique. Mesures: 6,5x8cm. Usage: Collectif. Sport: Badminton.

### CARACTERÍSTICAS TÉCNICAS

Material	Plástico
Medidas	6,5x8cm
Uso	Colectivo
Deporte	Bádminton



## LOTE 5 CORDAJES BÁDMINTON 10M

Ref. 0006081P

Cordaje de bádminton de 10 metros. Máxima calidad. Se vende en lote de 5 unidades.

[ENG] PACK OF 5 BADMINTON STRINGS 10M: Badminton string of 10mts. High quality. Sold in 5 units pack. Material: PU. Measures: 10m. Use: Collective. Sport: Badminton.

[FR] SET DE 5 CORDAGES BADMINTON 10M: Cordage de badminton de 10 mètres. Qualité maximale. Se vend en set de 5 unités. Matière: PU. Mesures: 10m. Usage: Collectif. Sport: Badminton.

### CARACTERÍSTICAS TÉCNICAS

Material	PU
Medidas	10m
Uso	Colectivo
Deporte	Bádminton



## ROLLO CINTA PARA MARCAR CAMPOS

Ref. 0009199

Cinta delimitadora de campo. No reutilizable. Color: rojo.

[ENG] TAPE ROLL TO FIELD MARKING: Field bounding tape. Non-reusable. Color: Red. Material: Plastic. Measures: 22m/Width: 5cm. Use: Collective. Sport: Badminton.

[FR] BANDE STRAP POUR MARQUER CHAMPS: Ruban englobant de champ. Non réutilisable. Rouge. Matière: Plastique. Mesures: 22m/Largeur: 5cm. Usage: Collectif. Sport: Badminton.

### CARACTERÍSTICAS TÉCNICAS

Material	Plástico
Medidas	22m/Ancho: 5cm
Uso	Colectivo
Deporte	Bádminton



## ROLLO CINTA DELIMITADORA 200M

Ref. MV00035

Cinta delimitadora no reutilizable en color rojo y blanco. Indicada para marcar áreas para diferentes juegos o deportes. También para marcar riesgo o prohibir el paso.

[ENG] ROLL OF MARKING TAPE 200M: Non-reusable boundary tape in red and white. Suitable for marking areas for different games or sports. Also to mark risk or prohibit the passage. Material: Plastic. Measures: 200m/Width: 5cm. Use: Collective. Sport: Badminton.

[FR] RUBAN DE SIGNALISATION 200 MÈTRES: Ruban de délimitation non réutilisable en rouge et blanc. Convient pour délimiter les zones de différents jeux ou sports. Egalement pour marquer les risques ou interdire le passage. Matière: Plastique. Mesures: 200m/Épaisseur: 5cm. Usage: Collectif. Sport: Badminton.

### CARACTERÍSTICAS TÉCNICAS

Material	Plástico
Medidas	200m/Ancho: 5cm
Uso	Colectivo
Deporte	Bádminton



# CREA TU MARCA DE PÁDEL

- 1 CREAMOS TU IMAGEN**  
Imagen corporativa. Haremos de tu marca una declaración de intenciones.
- 3 IMPORTAMOS TUS COLECCIONES**  
Estudiamos el mercado y buscamos la mejor relación calidad/precio.

- 2 CREAMOS TUS DISEÑOS**  
Diseñamos tus palas de pádel, textil, calzado y complementos relacionados.
- 4 IMPULSAMOS TUS VENTAS**  
Creamos tu tienda online y te ayudamos a crear estrategias comerciales utilizando las últimas tecnologías.



Desde el Departamento de Desarrollo de Marca contamos con una amplia gama de productos que podemos importar de manera exclusiva con tu identidad.

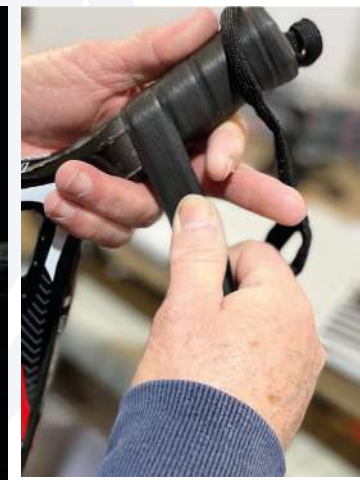

- Moldes Diamante, Mixto/Híbrido, Lágrima, Redondo con cualquier grosor y forma.
- Fábricas auditadas propias.
- Fabricaciones Braided, GelCoat y Prepreg.
- Gomas Polietileno, EVA en diferentes grados de dureza, blancas y negras.
- Certificaciones BSCI, ISO y SEDEX.
- Fibras de carbono 3K, 1K, 12K, 18K, 21K, 24K braided taffeta/twill y unidireccionales.
- Textil, paleteros y mochilas de pádel.



Visita la web [oempadel.com](http://oempadel.com) para más información.



# TENIS DE MESA

El tenis de mesa es uno de los deportes más arraigados a Jim Sports. Desde nuestros orígenes nos hemos esforzado en presentar una amplia colección de productos de este deporte que cumplan los estándares de calidad y de duración para su uso colectivo.

***Recuerda que puedes acceder a todo el material de tenis de mesa en nuestra tienda online en [jimsports.shop](https://jimsports.shop)***

[ENG] Table tennis is one of the sports most deeply rooted in Jim Sports. Since our origins we have strived to present a wide collection of products of this sport that meet the standards of quality and durability for collective use. Remember that you can access all the material of table tennis accessing our online shop at [jimsports.shop](https://jimsports.shop).

[FR] Le tennis de table est l'un des sports les plus profondément enracinés dans Jim Sports. Depuis nos origines, nous nous sommes efforcés de présenter une large collection de produits de ce sport qui répondent aux normes de qualité et de durabilité pour un usage collectif. N'oubliez pas que vous pouvez accéder à tout le matériel de tennis de table en accédant à notre boutique en ligne sur [jimsports.shop](https://jimsports.shop).

## RAQUETA TENIS DE MESA SOFTEE 'P030'

Ref. 0006804

Raqueta tenis de mesa básica con 3 láminas, esponja de 1 mm, goma picos. Ideal para juego de entretenimiento.

[ENG] PING-PONG RACKET SOFTEE P030: Basic table tennis racket with 3 blades, 1 mm sponge, rubber peaks. Ideal for entertainment gameplay. Material: Wood/Rubber. Measures: 25,5x15x1cm. Use: Collective. Sport: Table tennis.

[FR] RAQUETTE DE TENNIS DE TABLE SOFTEE 'P030': Raquette de tennis de table de base avec 3 lames, éponge de 1mm, pics en caoutchouc. Idéal pour le jeu d'entraînement. Matière: Bois/Caoutchouc. Mesures: 25,5x15x1cm. Usage: Collectif. Sport: Tennis de table.

CARACTERÍSTICAS TÉCNICAS	
Material	Madera/Caucho
Medidas	25,5x15x1cm
Uso	Colectivo
Deporte	Tenis de mesa



## RAQUETA TENIS DE MESA SOFTEE 'P050'

Ref. 24228

Raqueta tenis de mesa básica con 5 láminas, 1 goma lisa + 1 goma de puntos.

[ENG] PING-PONG RACKET SOFTEE P050: Basic table tennis racket with 5 sheets, 1 smooth rubber + 1 dotted rubber. Material: Wood/Rubber. Measures: 25,5x15x1cm. Use: Collective. Sport: Table tennis.

[FR] RAQUETTE DE TENNIS DE TABLE SOFTEE 'P050': Raquette de tennis de table de base avec 5 feuilles, 1 caoutchouc lisse + 1 caoutchouc de couture. Matière: Bois/Caoutchouc. Mesures: 25,5x15x1cm. Usage: Collectif. Sport: Tennis de table.

CARACTERÍSTICAS TÉCNICAS	
Material	Madera/Caucho
Medidas	25,5x15x1cm
Uso	Colectivo
Deporte	Tenis de mesa



## RAQUETA TENIS DE MESA SOFTEE 'P100'

Ref. 24227

Raqueta tenis de mesa goma espuma con 5 láminas.

[ENG] PING-PONG RACKET SOFTEE P100: Table tennis racket foam rubber with 5 magnets. Material: Wood/Rubber. Measures: 25,5x15x1cm. Use: Collective. Sport: Table tennis.

[FR] RAQUETTE DE TENNIS DE TABLE SOFTEE 'P100': Raquette de tennis de table en caoutchouc mousse avec 5 feuilles. Matière: Bois/Caoutchouc. Mesures: 25,5x15x1cm. Usage: Collectif. Sport: Tennis de table.

CARACTERÍSTICAS TÉCNICAS	
Material	Madera/Caucho
Medidas	25,5x15x1cm
Uso	Colectivo
Deporte	Tenis de mesa



## RAQUETA TENIS DE MESA SOFTEE 'P300'

Ref. 0006805

Raqueta tenis de mesa con 5 láminas, esponja de 2mm. Caras: goma lisa ambas caras. Ideal para principiantes de club. 2 estrellas.

[ENG] PING-PONG RACKET SOFTEE P300: Table tennis racket with 5 blades, 2mm sponge. Faces: smooth rubber both sides. Ideal for club beginners. 2 stars. Material: Wood/Rubber. Measures: 25,5x15x1cm. Use: Collective. Sport: Table tennis.

[FR] RAQUETTE DE TENNIS DE TABLE SOFTEE 'P300': Raquette de tennis de table avec 5 lames, éponge 2mm. Visages: Caoutchouc lisse des deux côtés. Idéal pour les débutants en club. 2 étoiles. Matière: Bois/Caoutchouc. Mesures: 25,5x15x1cm. Usage: Collectif. Sport: Tennis de table.

CARACTERÍSTICAS TÉCNICAS	
Material	Madera/Caucho
Medidas	25,5x15x1cm
Uso	Colectivo
Deporte	Tenis de mesa





## RAQUETA TENIS DE MESA SOFTEE 'P500'

Ref. 0006806

Raqueta tenis de mesa con 5 láminas, esponja de 2mm, goma lisa ambas caras. 2 estrellas.

[ENG] PING-PONG RACKET SOFTEE P500: Table tennis racket with 5 blades, 2mm sponge, smooth rubber both sides. 2 stars. Material: Wood/Rubber. Measures: 25,5x15x1cm. Use: Collective. Sport: Table tennis.

[FR] RAQUETTE DE TENNIS DE TABLE SOFTEE 'P500': Raquette de tennis de table à 5 lames, éponge de 2mm. Caoutchouc lisse des deux côtés. 2 étoiles. Matière: Bois/Caoutchouc. Mesures: 25,5x15x1cm. Usage: Collectif. Sport: Tennis de table.

CARACTERÍSTICAS TÉCNICAS	
Material	Madera/Caucho
Medidas	25,5x15x1cm
Uso	Colectivo
Deporte	Tenis de mesa



## RAQUETA TENIS DE MESA SOFTEE 'P700'

Ref. 0006807

Raqueta tenis de mesa con 5 láminas, esponja de 2 mm goma lisa ambas caras. Empieza a aplicar tus técnicas de juego con la máxima precisión. 3 estrellas.

[ENG] PING-PONG RACKET SOFTEE P700: Table tennis racket with 5 blades, 2 mm smooth rubber sponge both sides. Start applying your gaming techniques with maximum precision. 3 stars. Material: Wood/Rubber. Measures: 25,5x15x1cm. Use: Collective. Sport: Table tennis.

[FR] RAQUETTE DE TENNIS DE TABLE SOFTEE 'P700': Raquette de tennis de table à 5 lames, éponge de 2mm. Caoutchouc lisse des deux côtés. Commencez à appliquer vos techniques de jeu avec une précision maximale. 3 étoiles. Matière: Bois/Caoutchouc. Mesures: 25,5x15x1cm. Usage: Collectif. Sport: Tennis de table.

CARACTERÍSTICAS TÉCNICAS	
Material	Madera/Caucho
Medidas	25,5x15x1cm
Uso	Colectivo
Deporte	Tenis de mesa



## RAQUETA TENIS DE MESA SOFTEE 'P900 PRO'

Ref. 0006808

Raqueta tenis de mesa con 5 láminas, esponja de 2 mm, goma lisa ambas caras. Raqueta con la mejor calidad para jugadores avanzados. 5 estrellas.

[ENG] PING-PONG RACKET SOFTEE P900 PRO: Table tennis racket with 5 blades, 2 mm sponge, smooth rubber both sides. Racket with the best quality for advanced players. 5 stars. Material: Wood/Rubber. Measures: 25,5x15x1cm. Use: Collective. Sport: Table tennis.

[FR] RAQUETTE DE TENNIS DE TABLE SOFTEE 'P900 PRO': Raquette de tennis de table avec 5 lames, éponge de 2mm, caoutchouc lisse des deux côtés. Raquette avec la meilleure qualité pour les joueurs avancés. 5 étoiles. Matière: Bois/Caoutchouc. Mesures: 25,5x15x1cm. Usage: Collectif. Sport: Tennis de table.

CARACTERÍSTICAS TÉCNICAS	
Material	Madera/Caucho
Medidas	25,5x15x1cm
Uso	Colectivo
Deporte	Tenis de mesa



## SET 2 PALAS Y 3 BOLAS PING PONG EQSI

Ref. 70013

Set de tenis de mesa ideal para transportar y jugar en cualquier lugar. Cuenta con 2 raquetas, 3 bolas y bolsa para su transporte. La imagen del set puede diferir de la realidad.

[ENG] SET OF 2 TABLE TENNIS BATS AND 3 BALLS EQSI: Table tennis set ideal for transporting and playing anywhere. It has 2 rackets, 3 balls and bag for transport. The image of the set may differ from reality. *Material: Wood/Rubber. Measures: 24x15x2cm. Use: Collective. Sport: Table tennis.*

[FR] SET TENNIS DE TABLE DE 2 RAQUETTES ET 3 BALLEES EQSI: Ensemble de tennis de table idéal pour transporter et jouer n'importe où. Il dispose de 2 raquettes, 3 balles et un sac pour le transport. L'image du décor peut différer de la réalité. *Matériau: Bois/Caoutchouc. Mesures: 24x15x2cm. Usage: Collectif. Sport: Tennis de table.*

CARACTERÍSTICAS TÉCNICAS	
Material	Madera/Caucho
Medidas	24x15x2cm
Uso	Colectivo
Deporte	Tenis de mesa



## JUEGO RAQUETAS DE TENIS DE MESA CON 3 PELOTAS, SOPORTE Y RED SOFTEE URANUS

Ref. 0006813

Set de tenis de mesa ideal para transportar y jugar en cualquier lugar. Cuenta con 2 raquetas, 3 bolas, soporte y red. La imagen del set puede diferir de la realidad.

[ENG] GAME OF PING PONG RACKETS WITH 3 BALLS, SUPPORT AND NET SOFTEE URANUS: Table tennis set ideal for transporting and playing anywhere. It has 2 rackets, 3 balls, stand and net. The image of the set may differ from reality. *Material: Wood/Rubber. Measures: 24x15x2cm. Use: Collective. Sport: Table tennis.*

[FR] JEU RAQUETTES DE TENNIS DE TABLE AVEC 3 BALLEES, SOPORT ET FILET URANUS: Set de tennis de table idéal pour transporter et jouer n'importe où. Il a 2 raquettes, 3 balles, support et filet. L'image du décor peut différer de la réalité. *Matériau: Bois/Caoutchouc. Mesures: 24x15x2cm. Usage: Collectif. Sport: Tennis de table.*

CARACTERÍSTICAS TÉCNICAS	
Material	Madera
Medidas	24x15x2cm
Uso	Colectivo
Deporte	Tenis de mesa



## PALA ANTIVANDÁLICA

Ref. 34134

Pala antivandálica fabricada en una pieza con agujeros. Muy resistente al uso. Indicada para uso escolar.

[ENG] ANTIVANDAL RACKET: Antivandal racket made in one piece with holes. Very resistant to use. Suitable for school use. *Material: Reinforced PVC. Measures: 27x17x0,5cm. Use: Collective. Sport: Table tennis.*

[FR] RAQUETTE ANTIVANDAL: Raquette antivandal fabriquée en une seule pièce avec des trous. Très résistant à l'utilisation. Indiqué pour un usage scolaire. *Matériau: PVC renforcé. Mesures: 27x17x0,5cm. Usage: Collectif. Sport: Tennis de table.*

### CÓDIGO DE COLORES



CARACTERÍSTICAS TÉCNICAS	
Material	PVC reforzado
Medidas	27x17x0,5cm
Uso	Colectivo
Deporte	Tenis de mesa

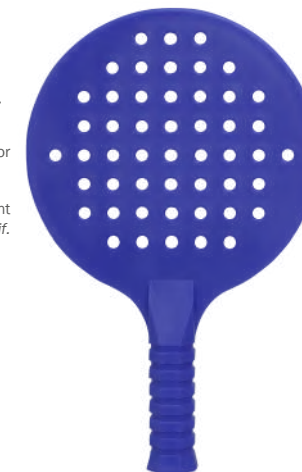

## PALA PING PONG PVC

Ref. 25164

Pala antivandálica fabricada en una pieza. Muy resistente al uso. Indicada para uso escolar.

[ENG] PVC PING PONG RACKET: Anti-vandal shovel made in one piece. Very resistant to use. Indicated for school use. *Material: Reinforced PVC. Measures: 25x14,5x0,5cm. Use: Collective. Sport: Table tennis.*

[FR] RAQUETTE PING PONG PVC: Raquette anti-vandalisme fabriquée en une seule pièce. Très résistant à l'utilisation. Indiqué pour un usage scolaire. *Matériau: PVC renforcé. Mesures: 25x14,5x0,5cm. Usage: Collectif. Sport: Tennis de table.*

### CÓDIGO DE COLORES

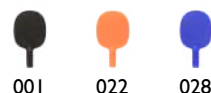

CARACTERÍSTICAS TÉCNICAS	
Material	PVC reforzado
Medidas	25x14,5x0,5cm
Uso	Colectivo
Deporte	Tenis de mesa



## CAJA 6UDS PELOTAS TENIS DE MESA 40MM SOFTEE

Ref. 24160

Pelota tenis de mesa fabricada en colores lisos para competición. Perfecto bote, ligera y visible durante el juego.

[ENG] BOX OF 6 UNITS OF PING PONG BALLS 40MM SOFTEE: Table tennis balls made in a single color for competition. Perfect bounce, light and visible during the game. Material: ABS. Measures: Diameter: 40mm. Use: Collective. Sport: Table tennis.

[FR] BOÎTE 6UDS BALLE TENNIS DE TABLE 40MM SOFTEE: Balles de tennis de table fabriquées dans une couleur unique pour la compétition. Bote parfaite, légère et visible pendant le jeu. Matière: ABS. Mesures: Diamètre: 40mm. Usage: Collectif. Sport: Tennis de table.



CÓDIGO DE COLORES		
002	007	019

CARACTERÍSTICAS TÉCNICAS	
Material	ABS
Medidas	Diámetro: 40mm
Uso	Colectivo
Deporte	Tenis de mesa

## TARRO 60 PELOTAS TENIS DE MESA SOFTEE 40MM

Ref. 24161

Tarro de 60 unidades de la pelota de tenis de mesa Softee. Presentadas en tarro con tapa para un mejor guardado o venta a granel.

[ENG] JAR OF 60 PING PONG BALLS SOFTEE 40MM: Jar of 60 units of table tennis ball Softee. Presented in jar with lid for better storage and bulks sale. Material: ABS. Measures: Diameter: 40mm. Use: Collective. Sport: Table tennis.

[FR] POT 60 BALLE TENNIS DE TABLE SOFTEE 40MM: Boîte de 60 unités de balle de tennis de table Softee. Présenté en pot avec couvercle pour un meilleur stockage et ventes en vrac. Matière: ABS. Mesures: Diamètre: 40mm. Usage: Collectif. Sport: Tennis de table.

CÓDIGO DE COLORES		
002	007	019

CARACTERÍSTICAS TÉCNICAS	
Material	ABS
Medidas	Diámetro: 40mm
Uso	Colectivo
Deporte	Tenis de mesa



## BOLSA 100 PELOTAS PP BLANCAS TENIS DE MESA SOFTEE

Ref. 0006814

Bolsa de 100 pelotas de tenis de mesa Softee. Fabricadas en material duradero y presentadas en bolsa con cremallera para facilitar su almacenaje y traslado o venta a granel.

[ENG] BAG OF 100 WHITE PING PONG BALLS SOFTEE: Bag of 100 Softee table tennis balls. Made of durable material and presented in zippered bag for easy storage and transfer or bulks sale. Material: PP. Measures: Diameter: 40mm. Use: Collective. Sport: Table tennis.

[FR] SAC 100 BALLE PP BLANC TENNIS DE TABLE SOFTEE: Sac de 100 balles de tennis de table Softee. Fait de matériau durable et présenté dans un sac à fermeture à glissière pour un rangement facile ou vente en vrac. Matière: PP. Mesures: Diamètre: 40mm. Usage: Collectif. Sport: Tennis de table.



CARACTERÍSTICAS TÉCNICAS	
Material	PP
Medidas	Diámetro: 40mm
Uso	Colectivo
Deporte	Tenis de mesa

## CAJA 6 PELOTAS TENIS DE MESA ABS BICOLOR SFT

Ref. 0006815

Pelota de tenis de mesa diseñada en dos colores: blanco y naranja flúor. Idóneas para una mejor coordinación óculo-manual.

[ENG] BOX OF 6 PVC PING PONG BALLS ESSENTIAL: Ping pong ball designed in two different color: White and fluor orange. Ideal for better hand-eye coordination. Material: ABS. Measures: Diameter: 40mm. Use: Collective. Sport: Table tennis.

[FR] BOÎTE 6 BALLE TENNIS DE TABLE ABS BICOLEUR SFT: Balle de tennis de table conçue en deux couleurs: blanc et orange fluor. Idéal pour améliorer la coordination entre les mains et les yeux. Matière: ABS. Mesures: Diamètre: 40mm. Usage: Collectif. Sport: Tennis de table.

CARACTERÍSTICAS TÉCNICAS	
Material	ABS
Medidas	Diámetro: 40mm
Uso	Colectivo
Deporte	Tenis de mesa



## CAJA 6 PELOTAS PVC ESSENTIAL TENIS DE MESA

Ref. 24384

Pelotas básicas de tenis de mesa indicadas para iniciación en este deporte.

[ENG] BOX OF 6 PVC PING PONG BALLS ESSENTIAL: Basic ping pong balls indicated for the initiation in this sport. Material: PVC. Measures: Diameter: 40mm. Use: Collective. Sport: Table tennis.

[FR] BOÎTE 6 BALLE PVC ESSENTIAL TENNIS DE TABLE: Balles de tennis de table de base indiquées pour l'initiation à ce sport. Matière: PVC. Mesures: Diamètre: 40mm. Usage: Collectif. Sport: Tennis de table.

CARACTERÍSTICAS TÉCNICAS	
Material	PVC
Medidas	Diámetro: 40mm
Uso	Colectivo
Deporte	Tenis de mesa



## SOPORTE RED TENIS DE MESA PERFECCIONAMIENTO CON PINZA

Ref. 0006911

Kit compuesto por dos postes y una red. Postes con sistema de anclaje por medio de pinza. Incluye red de medida reglamentaria.

[ENG] PERFECTION PING PONG NET SUPPORT WITH PLIER: Kit consisting of two poles and a net. Posts with clamp anchoring system. Includes standard network. *Material: Metal. Measures: 20x16x2,1cm. Use: Collective. Sport: Table tennis.*

[FR] SUPPORT FILET TENNIS DE TABLE PERFECCIONAMIENTO AVEC PINCE: Kit composé de deux poteaux et d'un filet. Poteaux avec système d'ancrage de pince avec système de régulation. Inclut un réseau standard. *Matière: Métallique. Mesures: 20x16x2,1cm. Usage: Collectif. Sport: Tennis de table.*

CARACTERÍSTICAS TÉCNICAS	
Material	Metálico
Medidas	20x16x2,1cm
Uso	Colectivo
Deporte	Tenis de mesa



## SOPORTE RED TENIS DE MESA COMPETICIÓN CON PINZA

Ref. 0006912

Kit compuesto por dos postes y una red. Postes con sistema de anclaje por medio de pinza con sistema de regulación. Incluye red de medida reglamentaria.

[ENG] COMPETITION PING PONG NET SUPPORT WITH PLIER: Kit consisting of two poles and a net. Poles with clamp anchoring system with regulation system. Includes standard network. *Material: Metal. Measures: 22x15x4,3cm. Use: Collective. Sport: Table tennis.*

[FR] SUPPORT FILET TENNIS DE TABLE COMPETICIÓN AVEC PINCE: Kit composé de deux poteaux et d'un filet. Poteaux avec système d'ancrage de pince avec système de régulation. Inclut un réseau standard. *Matière: Métallique. Mesures: 20x16x2,1cm. Usage: Collectif. Sport: Tennis de table.*

CARACTERÍSTICAS TÉCNICAS	
Material	Metálico
Medidas	22x15x4,3cm
Uso	Colectivo
Deporte	Tenis de mesa



## SOPORTE RED TENIS DE MESA REGULABLE

Ref. 0006920

Soporte destinado a jugar al ping pong en cualquier lugar. Se adapta a cualquier tipo de mesa. Fácil de enrollar. La red se mantiene siempre firme. **Cuenta con bolsa para su guardado.**

[ENG] REGULABLE PING PONG NET SUPPORT: Support intended to play table tennis anywhere. Adapts to any type of table. Easy to roll. The network always stands firm. It has a bag for storage.. *Material: PVC/PP. Measures: 14,5x5x19,5cm. Use: Collective. Sport: Table tennis.*

[FR] SUPPORT FILET TENNIS DE TABLE RÉGLABLE: Support destiné à jouer au tennis de table n'importe où. S'adapte à tout type de table. Facile à rouler. Le réseau tient toujours bon. Il a un sac pour le stockage. *Matière: PVC/PP. Mesures: 14,5x5x19,5cm. Usage: Collectif. Sport: Tennis de table.*

CARACTERÍSTICAS TÉCNICAS	
Material	PVC/PP
Medidas	14,5x5x19,5xm
Uso	Colectivo
Deporte	Tenis de mesa

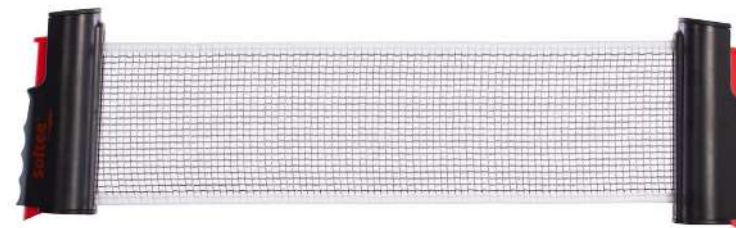





## RED TENIS DE MESA METALICA ANTIVANDÁLICA

Ref. 0007287

Red metálica antivandálica diseñada para mesas de ping pong que no están vigiladas. Gran resistencia. Fácilmente acoplable a cualquier modelo de mesa. Fijación mediante tornillos al marco de la mesa.

[ENG] METALLIC PING PONG NET ANTIVANDAL: Anti-vandal metallic net designed for table tennis tables that are not guarded. Great resistance. Easily attachable to any table. Fixing by screws to the frame of the table. Material: Metal. Measures: 155x17x2cm. Use: Collective. Sport: Table tennis.

[FR] FILET TENNIS DE TABLE MÉTALLIQUE ANTI-VANDALE: Filet métallique anti-vandalisme conçu pour les tables de ping-pong qui ne sont pas gardées. Grande résistance. Facilement attachable à n'importe quelle table. Fixation par vis au cadre de la table. Matière: Métallique. Mesures: 155x17x2cm. Usage: Collectif. Sport: Tennis de table.

CARACTERÍSTICAS TÉCNICAS	
Material	Metálico
Medidas	155x17x2cm
Uso	Colectivo
Deporte	Tenis de mesa



## RED TENIS DE MESA

Ref. 0007011

Red de tenis de mesa con medidas reglamentarias según normas ITTF. Nó válido para la colección de mesas CREBER/SOFTEE.

[ENG] PING PONG NET: Regulatory table tennis network according to ITTF standards. Not valid for the collection of CREBER/SOFTEE tables. Material: PP. Measures: 178cm. Use: Collective. Sport: Table tennis.

[FR] FILET TENNIS DE TABLE: Filet réglementaire de tennis de table selon les normes ITTF. Non valable pour le placement des tables CREBER/SOFTEE. Matière: PP. Mesures: 178cm. Usage: Collectif. Sport: Tennis de table.

CARACTERÍSTICAS TÉCNICAS	
Material	PP
Medidas	178cm
Uso	Colectivo
Deporte	Tenis de mesa



## RED TENIS DE MESA DELUXE

Ref. 0007012

Red de tenis de mesa con medidas reglamentarias según normas ITTF. Sirve como recambio de red de cualquier mesa de tenis de mesa.

[ENG] PING PONG NET DELUXE: Regulatory table tennis network according to ITTF standards. It serves as a network replacement for any table tennis table. Material: PP. Measures: 176x14x0,5cm. Use: Collective. Sport: Table tennis.

[FR] FILET TENNIS DE TABLE DELUXE: Filet réglementaire de tennis de table selon les normes ITTF. Il sert de remplacement réseau pour n'importe quelle table de ping-pong. Matière: PP. Mesures: 176x14x0,5cm. Usage: Collectif. Sport: Tennis de table.

CARACTERÍSTICAS TÉCNICAS	
Material	PP
Medidas	176x14x0,5cm
Uso	Colectivo
Deporte	Tenis de mesa



## KIT TABLEROS TENIS DE MESA CON SOPORTE Y RED

Ref. 0007160

Tableros tenis de mesa de 16mm. Incluye soporte, red, 2 palas y 3 pelotas.

**Este producto conlleva portes especiales. Consulta con nuestro Departamento de Logística el precio de los mismos.**

Medidas packaging: 155x170x4cm - 48kg.

[ENG] KIT PING PONG TABLE WITH SUPPORT AND NET: Table tennis boards of 16mm. Includes support, net, 2 rackets and 3 balls. Consult shipping costs. Packaging measures: 155x170x4cm - 48 kg. Material: Wood. Measures: 274x150cm. Use: Collective. Sport: Table tennis.

[FR] KIT PLANCHES TENNIS DE TABLE AVEC SÖPORT ET FILET: Planches de ping-pong 16mm. Comprend support, filet, 2 lames et 3 balles. Mesures d'emballage: 155x170x4cm - 48kg. Consulter les frais d'expédition. Matière: Bois. Mesures: 274x150cm. Usage: Collectif. Sport: Tennis de table.

CARACTERÍSTICAS TÉCNICAS	
Material	Madera
Medidas	274x150cm
Uso	Colectivo
Deporte	Tenis de mesa



## MESA TENIS DE MESA EXTERIOR 'TABARCA'

Ref. 0007153

Mesa de ping pong exterior semiantivandálica.

Tablero 3,5mm de resina estratificada con fuertes barras de metal que permiten la unión de los dos tableros.

Cuenta con perfil metálico reforzado en todo el perímetro. Red metálica cincanda. Patas lacadas en pintura poliéster en forma de V para mayor resistencia (incluye tornillería para anclar al suelo).

Medidas agujero entre pata y pata al ancho: 1m. Medida agujeros entre pata y pata al largo: 1,74m (medias desde centro agujero).

**Este producto conlleva portes especiales. Consulta con nuestro Departamento de Logística el precio de los mismos.**

[ENG] EXTERIOR PING PONG TABLE TABARCA: Outdoor table semi-antivandal. 3,5mm stratified resin board with strong metal bars that allow the union of the two boards. Reinforced metal profile around the perimeter. Cincanda metal net. Legs lacquered in V-shaped polyester paint for greater resistance (includes screws to anchor to the ground). Measures hole between leg and leg (width): 1mt. Measures hole between leg and leg (length): 1,74mt. Material: Metal. Measures: 274x152,5x76cm/80kg. Use: Collective. Sport: Table tennis.

[FR] TABLE TENNIS DE TABLE EXTERIOR 'TABARCA': Table extérieure anti-vandalisme. Panneau de résine laminé de 3,5mm avec des barres métalliques solides qui permettent l'union de deux planches. Profil métallique renforcée autour du périmètre. Filet métallique plaqué zinc. Pieds laqués dans de la peinture polyester en forme de V pour une plus grande résistance (y compris des vis à ancrer au sol). Mesure trou entre jambe et jambe (largeur): 1m. Consulter les frais d'expédition. Matière: Métallique. Mesures: 274x152,5x76cm/80kg. Usage: Collectif. Sport: Tennis de table.



### FICHA DE MONTAJE

Descarga la ficha de montaje entrando en la referencia del producto en [jimsports.shop](http://jimsports.shop) o escanea el código QR.



### CARACTERÍSTICAS TÉCNICAS

Material	Metálico
Medidas	274x152,5x76cm/80kg
Uso	Colectivo
Deporte	Tenis de mesa

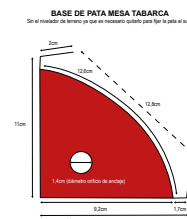

## MESA TENIS DE MESA EXTERIOR FENOMEL

Ref. 0007151

Mesa de tenis de mesa fabricada con panel fenólico blanco de 8mm de espesor. Ideal para colocar e instalar en zona exterior.

Patas de 8,4x8,4cm con niveladores de 9cm de diámetro fabricadas en aluminio al igual que la estructura inferior entre patas.

Pieza de refuerzo central realizada en fenólico de 12,50mm de espesor.

2 paneles de fenólico blanco de 8mm con grabado de líneas (no afectan al bote de la bola). Incluye soporte y red. No incluye palas ni pelotas de tenis de mesa.

**Este producto conlleva portes especiales. Consulta con nuestro Departamento de Logística el precio de los mismos.**

[ENG] OUTDOOR PING PONG TABLE FENOMEL: Table tennis table made of white phenolic panel 8mm thick. Ideal for placing and installing in outdoor area. Aluminum legs of 8,4x8,4cm with levelers of 9cm in diameter. Lower structure between legs made of aluminum. Central reinforcement piece made of phenolic 12,50mm thick. 2 panels of white phenolic of 8mm with engraving of lines (do not affect the bounce of the ball). Includes network and network support. Does not include paddles or table tennis balls. Consult postage. Material: Phenolic/Aluminium. Measures: 274x152,5x76cm. Use: Collective. Sport: Table tennis.

[FR] TABLE TENNIS DE TABLE EXTERIOR FENOMEL: Table de ping-pong en panneau phénolique blanc de 8mm d'épaisseur. Idéal pour placer et installer dans un espace extérieur. Pieds en aluminium de 8,4x8,4cm avec niveleuses de 9 cm de diamètre. Structure inférieure entre les pieds en aluminium. Pièce de renforcement centrale en phénolique de 12,50mm d'épaisseur. 2 panneaux de phénolique blanc de 8mm avec gravure de lignes (ne pas affecter le rebond de la balle). Inclut le réseau et la prise en charge du réseau. Ne comprend pas les pagaies ou les balles de tennis de table. Consulter postage. Matière: Phénolique/Aluminium. Mesures: 274x152,5x76cm. Usage: Collectif. Sport: Tennis de table.

### CARACTERÍSTICAS TÉCNICAS

Material	Fenólico/Aluminio
Medidas	274x152,5x76cm
Uso	Colectivo
Deporte	Tenis de mesa



### FICHA DE MONTAJE

Descarga la ficha de montaje entrando en la referencia del producto en [jimsports.shop](http://jimsports.shop) o escanea el código QR.





## MESA TENIS DE MESA EXTERIOR SILOLI BLANCO/NEGRO

Ref. 0007142

Mesa exterior con tableros de 16mm compuesto de aluminio y composite.

Estructura construida en tubo de 20x30x0,7mm.

Estructura de las patas 35x35x0,8mm.

Sistema de plegado y traslado con ruedas de 75mm.

**Este producto conlleva portes especiales. Consulta con nuestro Departamento de Logística el precio de los mismos.**

Medidas del packaging: 161x146,5x11,3cm -70kg.

[ENG] TABLE PING PONG OUTDOOR SILOLI WHITE/BLACK: Outdoor table with 16mm aluminium and composite composite composite table tops. Structure built in 20x30x0,7mm tube. Structure of the legs 35x35x0,8mm Folding and moving system with 75mm castors. Ask for shipping. Packaging dimensions: 161x146,5x11,3-70kg. Material: Aluminium/Composite. Measures: 274x152,5x76cm. Use: Collective. Sport: Table tennis.

[FR] TABLE TENNIS DE TABLE EXTERIOR SILOLI BLANC/NOIR: Table d'extérieur avec plateau en aluminium et composite de 16mm. Structure construite en tube de 20x30x0,7mm. Structure des jambes 35x35x0,8mm Système de pliage et de déplacement avec des roulettes de 75mm. Demander l'expédition. Dimensions de l'emballage: 161x146,5x11,3cm - 70kg. Matière: Aluminium/Composite. Mesures: 274x152,5x76cm. Usage: Collectif. Sport: Tennis de table.



### CARACTERÍSTICAS TÉCNICAS

Material	Aluminio/Composite
Medidas	Medida: 274x152,5x76cm
Uso	Colectivo
Deporte	Tenis de mesa



### FICHA DE MONTAJE

Descarga la ficha de montaje entrando en la referencia del producto en [jimsports.shop](http://jimsports.shop) o escanea el código QR.



## MESA TENIS DE MESA EXTERIOR ATACAMA

Ref. 0007145

Tableros de 15mm en SMC estructura construida en tubo de 20x40x0,8mm.

Estructura de las patas: 60mm.

Tableros: 137x153cm. Patas: 205x73cm. Red: 151x20x15cm.

Peso: 85kg.

**Este producto conlleva portes especiales. Consulta con nuestro Departamento de Logística el precio de los mismos.**

[ENG] EXTERIOR PING PONG TABLE ATACAMA: 15mm boards in SMC structure built in tube of 20x40x0,8mm. Structure of the legs: 60mm. Boards: 137x153cm. Legs: 205x73cm. Net: 151x20x15cm. Weight: 85kg. Ask for shipping. Material: Metal. Measures: 274x153cm. Use: Collective. Sport: Table tennis.

[FR] TABLE TENNIS DE TABLE EXTERIOR ATACAMA: Planches de 15mm de SMC, structure construite en tube de 20x40x0,8mm. Structure des pieds 60mm. Planches: 137x153cm. Pieds: 205x73cm. Réseau: 151x20x15cm. Poids 85kg. Consulter les frais d'expédition. Matière: Métallique. Mesures: 274x153cm. Usage: Collectif. Sport: Tennis de table.

### CARACTERÍSTICAS TÉCNICAS

Material	Metálico
Medidas	274x153cm
Uso	Colectivo
Deporte	Tenis de mesa



## MESA TENIS DE MESA INTERIOR TABERNAS

Ref. 0007144

Mesa de tenis de mesa indicada exclusivamente para uso interior.

Cuenta con tableros de 15mm en MDF.

Estructura construida en tubo de 20x30x0,7mm.

Estructura de las patas 30x30x0,8mm. No incluye patas.

Cuenta con sistema de plegado (plegable individual cada uno de sus tableros).

**Este producto conlleva portes especiales. Consulta con nuestro Departamento de Logística el precio de los mismos.**

Medidas del packaging: 161x146,5x11,3cm -72kg.

[ENG] TABLE TENNIS INDOOR TABERNAS: Indoor table. 15mm MDF tabletops. Structure built in 20x30x0,7mm tube. Leg structure 30x30x0,8mm. Wheels not included. Folding system (individual folding of each tabletop). Ask for postage. Packaging dimensions: 161x146,5x11,3cm - 72kg. Material: Wood/Metal. Measures: 274x152,5x76cm/65kg. Use: Collective. Sport: Table tennis.

[FR] TENNIS DE TABLE EN SALLE TABERNAS: Table en salle. Plateaux de table en MDF de 15mm. Structure construite en tube de 20x30x0,7mm. Roues non incluses. Structure de la jambe 30x30x0,8mm. Système de pliage (pliage individuel de chaque plateau). Demander les frais de port. Dimensions de l'emballage: 161x146,5x11,3cm - 72kg. Matière: Bois/Métallique. Mesures: 274x152,5x76cm/65kg. Usage: Collectif. Sport: Tennis de table.



CARACTERÍSTICAS TÉCNICAS	
Material	Madera/Metálico
Medidas	Medida: 274x152,5x76cm/65kg
Uso	Colectivo
Deporte	Tenis de mesa

## MESA TENIS DE MESA INTERIOR MOJAVE BLANCO/NEGRO

Ref. 0007143

Mesa interior con tableros de 15mm en MDF.

Estructura construida en tubo de 20x30x0,7mm.

Estructura de las patas 35x35x0,8mm.

Cuenta con sistema de plegado y traslado con ruedas de 75mm.

**Este producto conlleva portes especiales. Consulta con nuestro Departamento de Logística el precio de los mismos.**

Medidas del packaging: 161x146x11cm - 75kg.

[ENG] TABLE PING PONG INTERIOR MOJAVE WHITE/BLACK: Indoor table with 15mm MDF boards. Structure built in 20x30x0,7mm tube. Legs structure 35x35x0,8mm. Folding and moving system with 75mm castors. Packing dimensions: 161x146x11cm - 75kg. Consult postage. Material: Wood/Metal. Measures: 274x152,5x76cm. Use: Collective. Sport: Table tennis.

[FR] TABLE TENNIS DE TABLE INTERIOR MOJAVE BLANC/NOIR: Table d'intérieur avec des panneaux MDF de 15mm. Structure construite en tube de 20x30x0,7mm. Structure des jambes 35x35x0,8mm. Système de pliage et de déplacement avec des roulettes de 75mm. Dimensions de l'emballage: 161x146x11cm - 75kg. Demander les frais de port. Matière: Bois/Métallique. Mesures: 274x152,5x76cm. Usage: Collectif. Sport: Tennis de table.

CARACTERÍSTICAS TÉCNICAS	
Material	Madera/Metálico
Medidas	Medida: 274x152,5x76cm
Uso	Colectivo
Deporte	Tenis de mesa



### FICHA DE MONTAJE

Descarga la ficha de montaje entrando en la referencia del producto en [jimsports.shop](http://jimsports.shop) o escanea el código QR.





## SET SHUTTLEBALL SOFTEE ADVANCED CON PELOTA

Ref. 24378

Set compuesto por dos raquetas de shuttleball (de plástico con rejilla) y una pelota. Agarre ergonómico. Fácil de utilizar. Agarre: 12,5x3,5cm. Diámetro de la pelota: 5,5cm. **No apto para supervolante ni pelota de tenis.**

[ENG] SET SHUTTLEBALL SOFTEE ADVANCED WITH BALL: Set composed of two shuttleball rackets (of plastic with grid) and a ball. Ergonomic grip. Easy to use. Not suitable for supersteering wheel or tennis ball. Grip: 12,5x3,5cm. Ball diameter: 5,5cm. Material: PVC. Measures: 41x22,5x2cm. Use: Collective. Sport: Shuttleball.

[FR] SET SHUTTLEBALL SOFTEE ADVANCED AVEC BALLE: Ensemble composé de deux raquettes de shuttleball (plastique avec grille) et d'une balle. Prise ergonomique. Facile à utiliser. Ne convient pas pour le volant super-volant ou à la balle de tennis. Poignée: 12,5x3,5cm. Diamètre de la balle: 5,5cm. Matière: PVC. Mesures: 41x22,5x2cm. Usage: Collectif. Sport: Shuttleball.

CARACTERÍSTICAS TÉCNICAS	
Material	PVC
Medidas	41x22,5x2cm
Uso	Colectivo
Deporte	Shuttleball



## SET SHUTTLEBALL

Ref. 24495

Set compuesto por dos raquetas de shuttleball y un supervolante. Se recomienda utilizar estas raquetas con supervolante o con pelota de foam. **No apto para pelota de tenis.** Agarre con relieve para un mayor confort y evitar así deslizamientos.

[ENG] SHUTTLEBALL SET: Set composed of two shuttleball rackets and a superflyer. It is recommended to use these rackets with superflyer or foam ball. Embossed grip for greater comfort and thus avoid slipping. Not suitable for tennis balls. Material: PVC/Nylon/Rubber. Measures: 40x18,5cm. Use: Collective. Sport: Shuttleball.

[FR] SET SHUTTLEBALL - (USAGE EXCLUSIF AVEC SUPERVOLANT O BALLE MOUSSE): Ensemble composé de deux raquettes de shuttleball et supervolante. Il est recommandé d'utiliser ces raquettes avec une balle supervolante ou en mousse. Prise en relief pour plus de confort et ainsi éviter de glisse. Ne convient pas aux balles de tennis. Matière: PVC/Nylon/Caoutchouc. Mesures: 40x18,5cm. Usage: Collectif. Sport: Shuttleball.

CÓDIGO DE COLORES		
001	005	007

CARACTERÍSTICAS TÉCNICAS	
Material	PVC/Nylon/Goma
Medidas	40x18,5cm
Uso	Colectivo
Deporte	Shuttleball



## RAQUETA SHUTTLEBALL

Ref. 24186

Raqueta diseñada con rejilla idónea para juegos con volante o pelotas de foam. **No apto para pelota de tenis.** El agarre (12x3cm) cuenta con relieve para mayor confort.

[ENG] SHUTTLEBALL RACKET: Racket designed with grid ideal for games with flying or foam balls. The grip (12x3cm) is embossed for greater comfort. Not suitable for tennis balls. Material: Reinforced PVC. Measures: 40x18,5cm/262grs. Use: Collective. Sport: Shuttleball.

[FR] RAQUETTE SHUTTLEBALL: Raquette conçue avec grille idéale pour les jeux avec volant ou balles en mousse. La poignée (12x3cm) est gaufrée pour plus de confort. Ne convient pas aux balles de tennis. Matière: PVC renforcé. Mesures: 40x18,5cm. Usage: Collectif. Sport: Shuttleball.

CÓDIGO DE COLORES		
001	005	007

CARACTERÍSTICAS TÉCNICAS	
Material	PVC reforzado
Medidas	40x18,5cm/262 grs
Uso	Colectivo
Deporte	Shuttleball



## SÚPER VOLANTE

Ref. 24209

Volante indicado para la práctica del shuttleball. Ligero y fácil de golpear. Diseñado para mantener el vuelo y la trayectoria en exterior.

[ENG] SUPERFLYER: Steering wheel indicated for the practice of shuttleball. Light and easy to hit. Designed to maintain flight and trajectory outdoors. Material: Nylon/Rubber. Measures: 16,5x15,5x14cm. Use: Collective. Sport: Shuttleball.

[FR] SUPER-VOLANT: Volant indiqué pour la pratique du shuttleball. Léger et facile à frapper. Conçu pour maintenir le vol et la trajectoire à l'extérieur. Matière: Nylon/Caoutchouc. Mesures: 16,5x15,5x14cm. Usage: Collectif. Sport: Shuttleball.

CARACTERÍSTICAS TÉCNICAS	
Material	Nylon/Goma alta densidad
Medidas	16,5x15,5x14cm
Uso	Colectivo
Deporte	Shuttleball



## JUEGO PALAS MADERA COMPETICIÓN SOFTEE

Ref. 99261

Set compuesto por 2 palas de madera y pelota. La pala cuenta con mango reforzado y ergonómico. Se presenta en bolsa de red.

[ENG] SET RACKETS WOODEN COMPETITION SOFTEE: Set composed of 2 wooden rackets and ball. The racket has a reinforced and ergonomic handle. It is presented in net bag. *Material: Wood. Measures: 41x19x0,75cm. Use: Collective. Sport: Recreational.*

[FR] JEU RAQUETTE EN BOIS COMPETICIÓN SOFTEE: Set composé de 2 lames en bois et de boule. La lame a une poignée renforcée et ergonomique. Il est présenté dans un sac réseau. *Matière: Bois. Mesures: 41x19x0,75cm. Usage: Collectif. Sport: Récréatif.*



### CARACTERÍSTICAS TÉCNICAS

Material	Madera
Medidas	41x19x0,75cm
Uso	Colectivo
Deporte	Recreativo

## SET DE RAQUETAS ENERGY

Ref. 0009854

Juego compuesto por 2 raquetas y 1 pelota. Diversion sin límites en cualquier lugar. **Packaging de excelente calidad.**

[ENG] ENERGY RACKET SET: Game composed of 2 rackets and 1 ball. Unlimited fun anywhere. It is served with quality packaging. *Material: Foam/Polyester. Measures: 38x24x1cm. Use: Collective. Sport: Recreational.*

[FR] SET DE RAQUETTES ENERGY: eu composé de 2 raquettes et 1 balle. Plaisir illimité partout. Il est servi avec un emballage de qualité. *Matière: Mousse/Polyester. Mesures: 38x24x1cm. Usage: Collectif. Sport: Récréatif.*



### CARACTERÍSTICAS TÉCNICAS

Material	Foam/Poliéster
Medidas	38x24x1cm
Uso	Colectivo
Deporte	Recreativo

## JUEGO PALAS ABS CON PELOTA SOFTEE PALM

Ref. 24377

Juego de 2 palas y una pelota fabricados en material de alta calidad. Diseñado en colores vivos.

[ENG] SOFTEE PALM ABS RACKET SET WITH BALL: Set of two rackets and one ball of high durability. Ideal for outdoor games. *Material: PVC reinforced with ABS. Measures: 34x20,5x0,35cm. Use: Collective. Sport: Recreational.*

[FR] JEU RACKETS ABS AVEC BALLE SOFTEE PALM: Ensemble très robuste de deux palettes et d'une balle. Idéal pour les jeux en plein air et le divertissement en famille ou entre amis. *Matière: PVC renforcé avec ABS. Mesures: 34x20,5x0,35cm. Usage: Collectif. Sport: Récréatif.*

### CÓDIGO DE COLORES

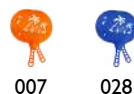

### CARACTERÍSTICAS TÉCNICAS

Material	PVC reforzado con ABS
Medidas	34x20,5x0,35cm
Uso	Colectivo
Deporte	Recreativo



## PELOTA PARA PALA PLAYA MADERA COMPETICIÓN SOFTEE

Ref. 0009835

Pelota para palas multiusos. Se vende en set de 4 unidades.

[ENG] SET 4 BALLS FOR PADEL RACKET WOODEN COMPETITION SOFTEE: Ball for multipurpose rackets. *Material: PVC. Measures: Diameter: 4cm. Use: Collective. Sport: Recreational.*

[FR] SET 4 BALLE POUR RAQUETTE EN BOIS COMPETICIÓN SOFTEE: Balle pour raquettes polyvalentes. *Matière: PVC. Mesures: Diamètre: 4cm. Usage: Collectif. Sport: Récréatif.*



### CARACTERÍSTICAS TÉCNICAS

Material	PVC
Medidas	Diámetro: 4cm
Uso	Colectivo
Deporte	Recreativo

## SET 3 PELOTAS PARA PALAS DE PLAYA

Ref. 0009833

Set de pelotas ligeras y huecas para palas multiusos.

[ENG] SET 3 BALLS FOR BEACH RACKETS: Set of light and empty balls for multiuses rackets. Sold per unit or in set of 3 units. *Material: PVC. Measures: Diameter: 4cm/14grs. Use: Collective. Sport: Recreational.*

[FR] SET 3 BALLE POUR RAQUETTES DE PLAGE: Ensemble de boules légères et creuses pour pelles polyvalentes. Ils sont vendus à l'unité ou dans un ensemble de 3 unités. *Matière: PVC. Mesures: Diamètre: 4cm/14grs. Usage: Collectif. Sport: Récréatif.*

### CARACTERÍSTICAS TÉCNICAS

Material	PVC
Medidas	Diámetro: 4cm/14grs
Uso	Colectivo
Deporte	Recreativo





# PICKLEBALL

El pickleball es un deporte de raqueta que combina diferentes aspectos de otras disciplinas similares como puede ser el pádel, tenis o el bádminton. Este deporte se juega con tres imprescindibles: pala, pelota y red.

**Las palas de pickleball pueden variar en características:** tamaño, forma, peso, composición del material o textura de la superficie. Estas diferencias son las que pueden afectar a la jugabilidad y rendimiento del jugador.

En Jim Sports, bajo nuestras marcas te proponemos una colección de palas de pickleball con diferentes diseños y características que se adaptarán a las necesidades de cada usuario.

**Descubre también el catálogo exclusivo de la sección escaneando el código de esta página.**

**[ENG]** Pickleball is a racket sport that combines different aspects of other similar disciplines such as padel, tennis or badminton. This sport is played with three essential elements: paddle, ball and net.

Pickleball paddles can vary in characteristics: size, shape, weight, material composition or surface texture. These differences are what can affect the playability and performance of the player.

At Jim Sports, under our brands we offer you a collection of pickleball bats with different designs and features that will adapt to the needs of each user.

Discover also the exclusive catalogue of the section by scanning the code on this page.

**[FR]** Le pickleball est un sport de raquette qui combine différents aspects d'autres disciplines similaires telles que le padel, le tennis ou le badminton. Ce sport se joue avec trois éléments essentiels : la raquette, la balle et le filet.

Les caractéristiques des pagaies de pickleball peuvent varier : taille, forme, poids, composition du matériau ou texture de la surface. Ces différences peuvent affecter la jouabilité et les performances du joueur.

Chez Jim Sports, nous vous proposons sous nos marques une collection de raquettes de pickleball avec différents designs et caractéristiques qui s'adapteront aux besoins de chaque utilisateur.

Découvrez également le catalogue exclusif de la section en scannant le code sur cette page.





## PALA PICKLEBALL SOFTJIM ATLANTA

Ref. 0014907

Pala de pickleball con núcleo en aluminio y caras de carbono 3K. Peso aproximado de la pala: 215-235grs. Cuenta con agarre ergonómico y de acabado soft para un mayor confort a la hora del juego.

[ENG] SOFTJIM ATLANTA PICKLEBALL PADDLE: Pickleball racket with aluminium core and 3K carbon faces. Approximate weight of the racket: 215-235grs. It has an ergonomic grip and soft finish for greater comfort when playing. *Material: Aluminium/Carbon. Measures: 40x20x1,3cm. Use: Individual. Sport: Pickleball.*

[FR] RAQUETTE PICKLEBALL SOFTJIM ATLANTA: Raquette de Pickleball avec noyau en aluminium et faces en carbone 3K. Poids approximatif de la raquette: 215-235grs. Elle a une poignée ergonomique et une finition douce pour un plus grand confort de jeu. *Matériau: Aluminium/Carbone. Mesures: 40x20x1,3cm. Usage: Individuel. Sport: Pickleball.*

CARACTERÍSTICAS TÉCNICAS	
Material	Aluminio/Carbono
Medidas	40x20x1,3cm
Uso	Individual
Deporte	Pickleball

## PALA PICKLEBALL SOFTJIM BOSTON

Ref. 0014909

Pala de pickleball con núcleo en PP y caras de fibra de vidrio. Peso aproximado de la pala: 215-235grs. Cuenta con agarre ergonómico y de acabado soft para un mayor confort a la hora del juego.

[ENG] SOFTJIM BOSTON PICKLEBALL PADDLE: Pickleball racket with PP core and fibre de verre faces. Approximate weight of the racket: 215-235grs. It has an ergonomic grip and soft finish for greater comfort when playing. *Material: Fiber glass/PP. Measures: 40x20x1,3cm. Use: Individual. Sport: Pickleball.*

[FR] RAQUETTE PICKLEBALL SOFTJIM BOSTON: Raquette de Pickleball avec noyau en PP et faces en fibre de verre. Poids approximatif de la raquette: 215-235grs. Elle a une poignée ergonomique et une finition douce pour un plus grand confort de jeu. *Matériau: Fibre de verre/PP. Mesures: 40x20x1,3cm. Usage: Individuel. Sport: Pickleball.*

CARACTERÍSTICAS TÉCNICAS	
Material	Fibra de vidrio/PP
Medidas	40x20x1,3cm
Uso	Individual
Deporte	Pickleball

## PALA PICKLEBALL SOFTJIM PHOENIX

Ref. 0014911

Pala de pickleball con núcleo en aluminio y caras de carbono 18K. Peso aproximado de la pala: 215-235grs. Cuenta con agarre ergonómico y de acabado soft para un mayor confort a la hora del juego.

[ENG] SOFTJIM PHOENIX PICKLEBALL PADDLE: Pickleball racket with aluminium core and 18K carbon faces. Approximate weight of the racket: 215-235grs. It has an ergonomic grip and soft finish for greater comfort when playing. *Material: Aluminium/Carbon. Measures: 40x20x1,3cm. Use: Individual. Sport: Pickleball.*

[FR] RAQUETTE PICKLEBALL SOFTJIM PHOENIX: Raquette de Pickleball avec noyau en aluminium et faces en carbone 3K. Poids approximatif de la raquette: 215-235grs. Elle a une poignée ergonomique et une finition douce pour un plus grand confort de jeu. *Matériau: Aluminium/Carbone. Mesures: 40x20x1,3cm. Usage: Individuel. Sport: Pickleball.*

CARACTERÍSTICAS TÉCNICAS	
Material	Aluminio/Carbono
Medidas	40x20x1,3cm
Uso	Individual
Deporte	Pickleball





### PALA PICKLEBALL SOFTJIM BALTIMORE

Ref. 0014906

Pala de pickleball con núcleo en polímero de aramida y caras de carbono. Peso aproximado de la pala: 215-235grs. Cuenta con agarre ergonómico y de acabado soft para un mayor confort a la hora del juego.

[ENG] SOFTEE BALTIMORE PICKLEBALL RACKET: Pickleball racket with aramid polymer core and carbon faces. Approximate weight of the racket: 215-235grs. It has an ergonomic grip and soft finish for greater comfort when playing. Material: Carbon/Aramid fibre. Measures: 40x20x1,3cm. Use: Individual. Sport: Pickleball.

[FR] RAQUETTE PICKLEBALL SOFTEE BALTIMORE: Raquette de pickleball avec noyau en polymère d'aramide et faces en fibre de verre. Poids approximatif de la raquette: 215-235grs. Elle a une poignée ergonomique et une finition douce pour un plus grand confort de jeu. Matière: Carbone/Fibre d'aramide. Mesures: 40x20x1,3cm. Usage: Individuel. Sport: Pickleball.

CARACTERÍSTICAS TÉCNICAS	
Material	Carbono/Fibra de aramida
Medidas	40x20x1,3cm
Uso	Individual
Deporte	Pickleball

### PALA PICKLEBALL SOFTJIM CHICAGO

Ref. 0014903

Pala de pickleball con núcleo en aluminio y caras de carbono. Peso aproximado de la pala: 215-235grs. Cuenta con agarre ergonómico y de acabado soft para un mayor confort a la hora del juego.

[ENG] SOFTJIM CHICAGO PICKLEBALL PADDLE: Pickleball racket with aluminium core and carbon faces. Approximate weight of the racket: 215-235grs. It has an ergonomic grip and soft finish for greater comfort when playing. Material: Aluminium/Carbon. Measures: 40x20x1,3cm. Use: Individual. Sport: Pickleball.

[FR] RAQUETTE PICKLEBALL SOFTJIM CHICAGO: Raquette de pickleball avec noyau en aluminium et faces en fibre de verre. Poids approximatif de la raquette: 215-235grs. Elle a une poignée ergonomique et une finition douce pour un plus grand confort de jeu. Matière: Aluminium/Carbone. Mesures: 40x20x1,3cm. Usage: Individuel. Sport: Pickleball.

CARACTERÍSTICAS TÉCNICAS	
Material	Aluminio/Carbono
Medidas	40x20x1,3cm
Uso	Individual
Deporte	Pickleball

### PALA PICKLEBALL SOFTJIM MIAMI

Ref. 0014908

Pala de pickleball con núcleo en polímero de aramida y caras de carbono. Peso aproximado de la pala: 215-235grs. Cuenta con agarre ergonómico y de acabado soft para un mayor confort a la hora del juego.

[ENG] SOFTJIM MIAMI PICKLEBALL PADDLE: Pickleball racket with aramid polymer core and carbon faces. Approximate weight of the racket: 215-235grs. It has an ergonomic grip and soft finish for greater comfort when playing. Material: Carbon/Aramid fibre. Measures: 40x20x1,3cm. Use: Individual. Sport: Pickleball.

[FR] : RAQUETTE PICKLEBALL SOFTJIM MIAMI: Raquette de pickleball avec noyau en polymère d'aramide et faces en fibre de verre. Poids approximatif de la raquette: 215-235grs. Elle a une poignée ergonomique et une finition douce pour un plus grand confort de jeu. Matière: Carbone/Fibre d'aramide. Mesures: 40x20x1,3cm. Usage: Individuel. Sport: Pickleball.

CARACTERÍSTICAS TÉCNICAS	
Material	Carbono/Fibra de aramida
Medidas	40x20x1,3cm
Uso	Individual
Deporte	Pickleball



## PALA PICKLEBALL SOFTJIM HOUSTON

Ref. 0014910

Pala de pickleball con núcleo en polímero de aramida y caras de carbono. Peso aproximado de la pala: 215-235grs. Cuenta con agarre ergonómico y de acabado soft para un mayor confort a la hora del juego.

[ENG] SOFTJIM ATLANTA PICKLEBALL PADDLE: Pickleball racket with aramid polymer core and carbon faces. Approximate weight of the racket: 215-235grs. It has an ergonomic grip and soft finish for greater comfort when playing. *Material: Carbon/Aramid polymer. Measures: 40x20x1,3cm. Use: Individual. Sport: Pickleball.*

[FR] RAQUETTE PICKLEBALL SOFTJIM ATLANTA: Raquette de pickleball avec noyau en polymère d'aramide et faces en carbone. Poids approximatif de la raquette: 215-235grs. Elle a une poignée ergonomique et une finition douce pour un plus grand confort de jeu. *Matière: Carbone/Polimère d'aramide. Mesures: 40x20x1,3cm. Usage: Individuel. Sport: Pickleball.*

CARACTERÍSTICAS TÉCNICAS	
Material	Carbono/Fibra de aramida
Medidas	40x20x1,3cm
Uso	Individual
Deporte	Pickleball



## PALA PICKLEBALL SOFTJIM DALLAS

Ref. 0014904

Pala de pickleball con núcleo en polímero de aramida y caras de fibra de vidrio. Peso aproximado de la pala: 215-235grs. Cuenta con agarre ergonómico y de acabado soft para un mayor confort a la hora del juego.

[ENG] SOFTJIM DALLAS PICKLEBALL PADDLE: Pickleball racket with aramid polymer core and carbon faces. Approximate weight of the racket: 215-235grs. It has an ergonomic grip and soft finish for greater comfort when playing. *Material: Aramid polymer/Fiber glass. Measures: 40x20x1,3cm. Use: Individual. Sport: Pickleball.*

[FR] RAQUETTE PICKLEBALL SOFTJIM DALLAS: Raquette de pickleball avec noyau en polymère d'aramide et faces en fibre de verre. Poids approximatif de la raquette: 215-235grs. Elle a une poignée ergonomique et une finition douce pour un plus grand confort de jeu. *Matière: Polimère d'aramide/Fibre de verre. Mesures: 40x20x1,3cm. Usage: Individuel. Sport: Pickleball.*

CARACTERÍSTICAS TÉCNICAS	
Material	Fibra de aramida/Fibra de vidrio
Medidas	40x20x1,3cm
Uso	Individual
Deporte	Pickleball



## PALA PICKLEBALL SOFTJIM DENVER

Ref. 0014905

Pala de pickleball con núcleo en aluminio y caras de fibra de vidrio. Peso aproximado de la pala: 215-235grs. Cuenta con agarre ergonómico y de acabado soft para un mayor confort a la hora del juego.

[ENG] SOFTJIM DALLAS PICKLEBALL PADDLE: Pickleball racket with aluminium and fiber glass faces. Approximate weight of the racket: 215-235grs. It has an ergonomic grip and soft finish for greater comfort when playing. *Material: Aluminium/Fiber glass. Measures: 40x20x1,3cm. Use: Individual. Sport: Pickleball.*

[FR] RAQUETTE PICKLEBALL SOFTJIM DALLAS: Raquette de pickleball avec noyau en aluminium et faces en fibre de verre. Poids approximatif de la raquette: 215-235grs. Elle a une poignée ergonomique et une finition douce pour un plus grand confort de jeu. *Matière: Aluminium/Fibre de verre. Mesures: 40x20x1,3cm. Usage: Individuel. Sport: Pickleball.*

CARACTERÍSTICAS TÉCNICAS	
Material	Aluminio/Fibra de vidrio
Medidas	40x20x1,3cm
Uso	Individual
Deporte	Pickleball



## PELOTA PICKLEBALL SOFTJIM BASIC

Ref. 0014913

Pelota hueca para jugar al pickleball tanto en interior como en exterior. Cuenta con superficie lisa y está fabricada en una única pieza.

[ENG] PICKLEBALL BALL SOFTJIM BASIC: Hollow ball to play pickleball both indoors and outdoors. It has a smooth surface and is manufactured in one piece. *Material: Polyethylene/TPE. Measures: 7,5cm. Use: Collective. Sport: Pickleball.*

[FR] BALLE PICKLEBALL SOFTJIM BASIC: Balle creuse pour jouer au pickleball à l'intérieur et à l'extérieur. Il a une surface lisse et est fabriqué en une seule pièce. *Matériau: Polyéthylène/TPE. Mesures: 7,5cm. Usage: Collectif. Sport: Pickleball.*



CARACTERÍSTICAS TÉCNICAS	
Material	Polietileno/TPE
Medidas	7,5cm
Uso	Colectivo
Deporte	Pickleball

## PELOTA PICKLEBALL SOFTJIM PREMIUM

Ref. 0014912

Pelota hueca para pickleball. Ofrece un gran rendimiento en el juego. Tiene las perforaciones exactas para proporcionar un vuelo equilibrado y un bote perfecto.

[ENG] PICKLEBALL BALL SOFTJIM PREMIUM: Hollow ball for pickleball. It offers great performance in the game. It has the exact perforations to provide a balanced flight and a perfect bounce. *Material: Polyethylene/TPE. Measures: 7,5cm. Use: Collective. Sport: Pickleball.*

[FR] PICKLEBALL BALL SOFTJIM PREMIUM: Hollow ball for pickleball. It offers great performance in the game. It has the exact perforations to provide a balanced flight and a perfect bounce. *Matériau: Polyéthylène/TPE. Mesures: 7,5cm. Usage: Collectif. Sport: Pickleball.*



CARACTERÍSTICAS TÉCNICAS	
Material	Polietileno/TPE
Medidas	7,5cm
Uso	Colectivo
Deporte	Pickleball

## JUEGO PALAS PICKLEBALL MADERA CON PELOTA Y FUNDA

Ref. A000466

Juego de dos palas de pickleball con pelota y funda. Indicado para iniciarse en este deporte. Fácil de transportar.

[ENG] WOODEN PICKLEBALL SET WITH BALL AND COVER: Set of two pickleball bats with ball and cover. Suitable for beginners. Easy to transport. *Material: PP. Measures: 40x20x1,3cm. Use: Collective. Sport: Pickleball.*

[FR] SET DE PICKLEBALL EN BOIS AVEC BALLE ET HOUSSE: Jeu de deux raquettes de pickleball avec balle et housse. Convient aux débutants. Facile à transporter. *Matériau: PP. Mesures: 40x20x1,3cm. Usage: Collectif. Sport: Pickleball.*

CARACTERÍSTICAS TÉCNICAS	
Material	PP
Medidas	40x20x1,3cm
Uso	Individual
Deporte	Pickleball



CARACTERÍSTICAS TÉCNICAS	
Material	Metálico/PVC
Medidas	670x92x71cm
Uso	Colectivo
Deporte	Pickleball



## RED PICKLEBALL SOFTJIM

Ref. 0014914

Red portátil para jugar al pickleball. Cuenta con bolsa para guardado y transporte. Incluye estructura metálica para colocación de la red. Fácil de montar.

[ENG] PICKLEBALL NET SOFTJIM: Portable network to play pickleball. It has a bag for storage and transport. Includes metal structure for placement of the net. Easy to assemble. *Material: Metal/PVC. Measures: 670x92x71cm. Use: Collective. Sport: Pickleball.*

[FR] FILET PICKLEBALL SOFTJIM: Réseau portable pour jouer au pickleball. Il dispose d'un sac pour le stockage et le transport. Comprend une structure métallique pour le placement du filet. Facile à assembler. *Matériau: Métallique/PVC. Mesures: 670x92x71cm. Usage: Collectif. Sport: Pickleball.*



# TENNIS BEACH

El tennis beach es una modalidad que surge de la fusión de los deportes de raqueta y los de playa. Se puede jugar de forma individual o por parejas. Todo esto lo convierte en una disciplina perfecta para disfrutar del verano.

**Para poder desarrollar el juego solo se necesita pala, pelota sin presión y red.**

En Jim Sports hemos desarrollado una colección que combina los mejores materiales y tecnologías del mercado.

**Descubre también el catálogo exclusivo de tennis beach escaneando el código de esta página. Si lo prefieres puedes acceder a la web [jimsports.shop](http://jimsports.shop) y consultar la sección dedicada a este deporte.**



**[ENG]** Beach tennis is a modality that arises from the fusion of racket sports and beach sports. It can be played individually or in pairs. All this makes it a perfect discipline to enjoy the summer. In order to play the game you only need a paddle, a ball without pressure and a net. At Jim Sports we have developed a collection that combines the best materials and technologies on the market.

**[FR]** Le beach tennis est une modalité issue de la fusion des sports de raquette et des sports de plage. Il peut être pratiqué individuellement ou à deux. Il s'agit donc d'une discipline idéale pour profiter de l'été. Pour jouer, il suffit d'une raquette, d'une balle sans pression et d'un filet. Chez Jim Sports, nous avons développé une collection qui combine les meilleurs matériaux et technologies du marché.

## BOLSA 3 PELOTAS SOFTEE DE BEACH TENNIS

Ref. 0006415

Bolsa de 3 pelotas para beach tenis. **Pelota no presurizada.**

**[ENG]** BAG OF 3 BEACH TENNIS BALLS SOFTEE: Bag of 3 tennis beach balls. Unpressurized ball. *Material: Synthetic. Measures: 6,7cm. Use: Collective. Sport: Tennis.*

**[FR]** SAC 3 BALLEES SOFTEE DE MINITENNIS: Sac de 3 mini balles de tennis beach. Balle non pressurisée. *Matière: Synthétique Mesures: 6,7cm. Usage: Collectif. Sport: Tennis.*

CARACTERÍSTICAS TÉCNICAS	
Material	Sintético
Medidas	6,7cm
Uso	Colectivo
Deporte	Tenis





### PALA TENNIS BEACH SOFTEE BONDI

Ref. 0016992

Pala de tenis beach fabricada en fibra de vidrio y núcleo S3 Eva Soft. Cuenta con puente nervado y acabado brillo 3D.

[ENG] TENNIS BEACH RACKET SOFTEE BONDI: Tennis beach racket made of fibreglass and S3 Eva Soft core. It has a ribbed bridge and 3D gloss finish. *Material: Fiber glass. Measures: Frame: 22mm/320-330grs. Use: Individual. Sport: Beach tennis.*

[FR] RAQUETTE TENNIS BEACH SOFTEE BONDI: Raquette de tennis beach en fibre de verre et noyau S3 Eva Soft. Pont nervuré et finition 3D brillante. *Matière: Fibre de verre. Mesures: Cadre: 22mm/320-330grs. Usage: Individuel. Sport: Tennis Beach.*

CARACTERÍSTICAS TÉCNICAS	
Material	Fibra de vidrio
Medidas	Marco: 22mm/320-330grs
Uso	Individual
Deporte	Beach tenis



### PALA TENNIS BEACH SOFTEE COPACABANA

Ref. 0016995

Pala de tenis beach fabricada en 3K Carbon y núcleo S9 PRO. Cuenta con puente nervado y acabado satinado-arenoso.

[ENG] TENNIS BEACH RACKET SOFTEE COPACABANA: Beach tennis racket made of 3K Carbon and S9 PRO core. It has a ribbed bridge and a satin-sand finish. *Material: Carbon. Measures: Frame: 22mm/320-330grs. Use: Individual. Sport: Beach tennis.*

[FR] RAQUETTE TENNIS BEACH SOFTEE COPACABANA: Raquette de beach tennis en carbone 3K et noyau S9 PRO. Elle possède un pont nervuré et une finition satinée. *Matière: Carbone. Mesures: Cadre: 22mm/320-330grs. Usage: Individuel. Sport: Tennis Beach.*

CARACTERÍSTICAS TÉCNICAS	
Material	Carbono
Medidas	Marco: 22mm/320-330grs
Uso	Individual
Deporte	Beach tenis



### PALA TENNIS BEACH SOFTEE FISTERA

Ref. 0016991

Pala de tenis beach fabricada en 3K Carbon y núcleo S9 Competition. Cuenta con puente nervado y acabado brillo 3D.

[ENG] TENNIS BEACH RACKET SOFTEE FISTERA: Beach tennis racket made of 3K Carbon and S9 Competition core. It has a ribbed bridge and 3D gloss finish. *Material: Carbon. Measures: Frame: 22mm/320-330grs. Use: Individual. Sport: Beach tennis.*

[FR] RAQUETTE TENNIS BEACH SOFTEE FISTERA: Raquette de beach tennis en carbone 3K et noyau S9 Competition. Pont nervuré et finition 3D brillante. *Matière: Carbone. Mesures: Cadre: 22mm/320-330grs. Usage: Individuel. Sport: Tennis Beach.*

CARACTERÍSTICAS TÉCNICAS	
Material	Carbono
Medidas	Marco: 22mm/320-330grs
Uso	Individual
Deporte	Beach tenis



## PALA TENNIS BEACH SOFTEE LANZADA

Ref. 0016993

Pala de tenis beach fabricada en fibra de vidrio y núcleo S3 Tour. Cuenta con acabado satinado-arenoso.

[ENG] TENNIS BEACH RACKET SOFTEE LANZADA: Tennis beach racket made of fibre-glass and S3 Tour. It has a satin-sand finish. *Material: Fiber glass. Measures: Frame: 22mm/320-330grs. Use: Individual. Sport: Beach tennis.*

[FR] RAQUETTE TENNIS BEACH SOFTEE LANZADA: Raquette de tennis beach en fibre de verre et noyau S3 Tour. Il présente une finition satinée et sableuse. *Matière: Fibre de verre. Mesures: Cadre: 22mm/320-330grs. Usage: Individuel. Sport: Tennis Beach.*

CARACTERÍSTICAS TÉCNICAS	
Material	Fibra de vidrio
Medidas	Marco: 20mm/320-330grs
Uso	Individual
Deporte	Beach tenis

## PALA TENNIS BEACH SOFTEE SPINOSA

Ref. 0016994

Pala de tenis beach fabricada en fibra de vidrio y núcleo S3 Tour. Cuenta con acabado satinado-arenoso.

[ENG] TENNIS BEACH RACKET SOFTEE SPINOSA: Tennis beach racket made of fibre-glass and S3 Tour. It has a satin-sand finish. *Material: Fiber glass. Measures: Frame: 22mm/320-330grs. Use: Individual. Sport: Beach tennis.*

[FR] RAQUETTE TENNIS BEACH SOFTEE SPINOSA: Raquette de tennis beach en fibre de verre et noyau S3 Tour. Il présente une finition satinée et sableuse. *Matière: Fibre de verre. Mesures: Cadre: 22mm/320-330grs. Usage: Individuel. Sport: Tennis Beach.*

CARACTERÍSTICAS TÉCNICAS	
Material	Fibra de vidrio
Medidas	Marco: 22mm/320-330grs
Uso	Individual
Deporte	Beach tenis

## PALA TENNIS BEACH SOFTEE SILGAR

Ref. 0016997

Pala de tenis beach fabricada en fibra de vidrio y núcleo S3 Tour. Cuenta con acabado satinado-arenoso.

[ENG] TENNIS BEACH RACKET SOFTEE SILGAR: Tennis beach racket made of fibre-glass and S3 Tour. It has a satin-sand finish. *Material: Fiber glass. Measures: Frame: 22mm/320-330grs. Use: Individual. Sport: Beach tennis.*

[FR] RAQUETTE TENNIS BEACH SOFTEE SILGAR: Raquette de tennis beach en fibre de verre et noyau S3 Tour. Il présente une finition satinée et sableuse. *Matière: Fibre de verre. Mesures: Cadre: 22mm/320-330grs. Usage: Individuel. Sport: Tennis Beach.*

CARACTERÍSTICAS TÉCNICAS	
Material	Fibra de vidrio
Medidas	Marco: 22mm/320-330grs
Uso	Individual
Deporte	Beach tenis



# HOCKEY

## HOCKEY

## STICK HOCKEY/FLOORBALL MANGO REDONDO

Ref. 24192

Stick mango redondo ligero para jugar al floorball, uno de los deportes más practicados en Educación Física. La parte de la pala es más pesada para el golpeo.

[ENG] HOCKEY/FLOORBALL STICK WITH ROUNDED HANDLE: Rounded handle and light stick for playing floorball. The spade part is heavier for a better hit. *Material: Reinforced PVC. Measures: 85 and 95cm. Use: Collective. Sport: Hockey.*

[FR] CROSS HOCKEY/FLOORBALL MANCHE ROND: Crosse léger à manche rond pour pratiquer le floorball, l'un des sports les plus pratiqués en éducation sportive. Le lame est plus lourd pour une meilleure frappe. *Matière: PVC renforcé. Mesures: 85 et 95cm. Usage: Collectif. Sport: Hockey.*

CARACTERÍSTICAS TÉCNICAS	
Material	PVC reforzado
Medidas	85 y 95cm
Uso	Colectivo
Deporte	Hockey

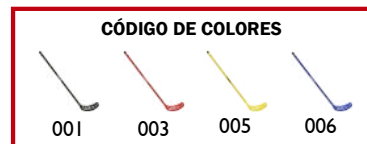

## STICK HOCKEY HIERBA FIELD

Ref. 0011125

Stick de uso exclusivo para iniciación. Grip de agarre rizo para un mayor confort. Tamaño de agarre: 38cm.

[ENG] FIELD HOCKEY STICK: Exclusive introduction use stick. Curly grip for a better comfort. Grip size: 38cm. *Material: Wood. Measures: Length: 91cm/36". Use: Collective. Sport: Hockey.*

[FR] CROSSE HOCKEY HERBE FIELD: Crosse exclusif pour débutant. Grip en éponge pour un plus grand confort. Dimension poignée: 38cm. *Matière: Bois. Mesures: Longueur: 91cm/36". Usage: Collectif. Sport: Hockey.*

CARACTERÍSTICAS TÉCNICAS	
Material	Madera
Medidas	Largo: 91cm/36"
Uso	Colectivo
Deporte	Hockey

## LOTE 5 PELOTAS HOCKEY/FLOORBALL CON AGUJEROS 100MM

Ref. 24435P (100mm) - 24434P (70mm)

Pelota con agujeros ideal para iniciación. Bote adecuado, muy ligera y manejable. **Se sirve en lote de 5 unidades.**

[ENG] PACK OF 5 HOCKEY/FLOORBALL BALLS WITH 70/100MM HOLES: Ball with holes ideal for introduction. Suitable bounce, light and easy to use. Sold in 5 units pack. *Material: Polyethylene. Measures: Diameter: 100 and 70mm. Use: Collective. Sport: Hockey.*

[FR] SET DE 5 BALLEES HOCKEY/FLOORBALL AVEC TROUS: Balle à trous idéale pour les débutants. Rebond approprié, très légère et facile à manipuler. Se vend en set de 5 unités. *Matière: Polyéthylène. Mesures: Diamètre: 100mm et 70mm. Usage: Collectif. Sport: Hockey.*



CARACTERÍSTICAS TÉCNICAS	
Material	Polietileno
Medidas	Diámetro: 100mm y 70mm
Uso	Colectivo
Deporte	Hockey



## PELOTA HOCKEY/FLOORBALL SOFT

Ref. 24433

Pelota suave.

[ENG] SOFT HOCKEY/FLOORBALL BALL: Soft ball for hockey/floorball introduction. *Material: Rubber. Measures: Diameter: 75mm/Weight: 53grs. Use: Collective. Sport: Hockey.*

[FR] BALLE HOCKEY/FLOORBALL SOFT: Balle soft. *Matière: Caoutchouc. Mesures: Diamètre: 75mm/53grs. Usage: Collectif. Sport: Hockey.*



CARACTERÍSTICAS TÉCNICAS	
Material	Goma
Medidas	Diámetro: 75mm/Peso: 53grs
Uso	Colectivo
Deporte	Hockey



## PASTILLA HOCKEY/FLOORBALL SOFT

Ref. 0011152

Pastilla hockey/floorball.

[ENG] HOCKEY/FLOORBALL SOFT PAD: Hockey/floorball pad. *Material: Rubber. Measures: Diameter: 76mm. Use: Collective. Sport: Hockey.*

[FR] PALET HOCKEY/FLOORBALL SOFT: Palet hockey/floorball. *Matière: Caoutchouc. Mesures: Diamètre: 76mm. Usage: Collectif. Sport: Hockey.*

CARACTERÍSTICAS TÉCNICAS	
Material	Goma
Medidas	Diámetro: 76mm
Uso	Colectivo
Deporte	Hockey





## PORTERÍA MULTUSOS METÁLICA

**-INCLUYE RED-**

Ref. 120x90x60cm: 0010404

Ref. 160x115x60cm: 0010405

Ref. 300x180x90cm: 0010406

Porterías multiusos que se envían desmontadas. Incluye red. Venta por unidad. Ideal para iniciación. Portería resistente y desmontable.

[ENG] MULTIPURPOSE METALLIC GOAL. NET INCLUDED: Multipurpose goals with net ideal for introduction. Sell by unit. Resistant and removable. Are sent disassembled. *Material: Metal. Measures: According to the reference. Use: Collective. Sport: Multisport.*

[FR] BUT MULTISPORT MÉTALLIQUE. INCLUT FILET: But multisport métallique très résistante pour pratiquer plusieurs sports. Elles sont expédié désassemblé et elles incluent le filet. Idéal pour l'initiation. *Matière: Métallique. Mesures: En fonction de la référence. Usage: Collectif. Sport: Multisport.*

### CARACTERÍSTICAS TÉCNICAS

Material	Metálico
Medidas	En función de referencia
Uso	Colectivo
Deporte	Multideporte

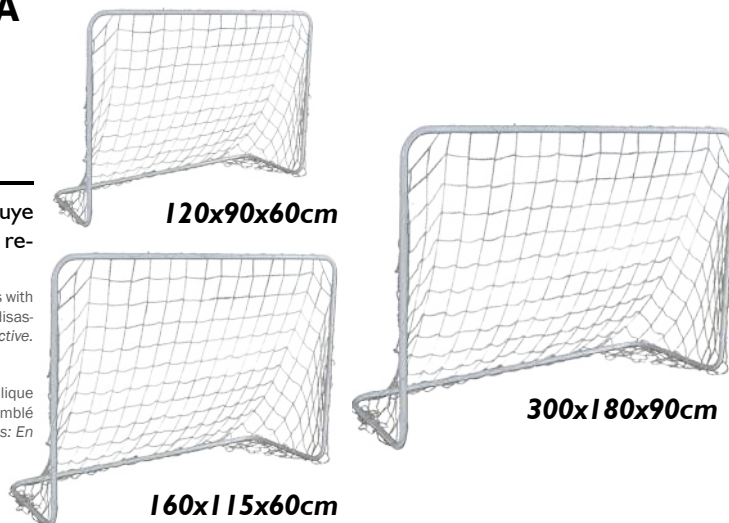

120x90x60cm

160x115x60cm

300x180x90cm

## PORTERÍA MULTUSOS METÁLICA -INCLUYE RED-

Ref. 24400

Portería multiusos metálica para la práctica de diversos deportes. Gran durabilidad. Incluye red.

[ENG] MULTIPURPOSE METALLIC GOAL WITH NET: Multipurpose goal for the practice of different sports. High durability. *Material: Metal. Measures: 140x105cm. Use: Collective. Sport: Multisport.*

[FR] BUT MULTI-SPORT MÉTALLIQUE INCLUS FILET: But multisport métallique très résistante pour pratiquer divers sports. Grande durabilité. Inklus filet. *Matière: Métallique. Mesures: 140x105cm. Usage: Collectif. Sport: Multisport.*

### CARACTERÍSTICAS TÉCNICAS

Material	Metálico
Medidas	140x105 cm
Uso	Colectivo
Deporte	Multideporte



### CÓDIGO DE COLORES



001

003

## PORTERÍA PLEGABLE PREMIUM

Ref. 0012564

La portería plegable Premium es ligera y portátil e ideal para practicar o simplemente para divertirse. Cuenta con una red de polietileno y una estructura de acero arqueada que la hace muy robusta. Es una portería fácil y rápida de montar.

[ENG] PREMIUM FOLDING GOAL: The Premium Folding Goal is lightweight and portable, ideal for practice or just for fun. It has a polyethylene net and an arched steel structure, which makes it very robust. It is an easy and quick goal to assemble. *Material: Steel/Aluminium. Measures: 155x95x75cm. Use: Collective. Sport: Multisport.*

[FR] BUT PREMIUM PLIANT: Le but pliant Premium est léger et portable, idéal pour l'entraînement ou juste pour s'amuser. Il possède un filet en polyéthylène et une structure en acier arquée, ce qui le rend très robuste. C'est un but facile et rapide à assembler. *Matière: Acier/Polyéthylène. Mesures: 155x95x75cm. Usage: Collectif. Sport: Multisport.*

### CARACTERÍSTICAS TÉCNICAS

Material	Acero/Polietileno
Medidas	155x95x75cm
Uso	Colectivo
Deporte	Multideporte



## PORTERÍA MULTUSOS PVC 240X120CM

Ref. 0010402

Blanca, con red. Diseñadas para aprendizaje y entrenamiento. Fácil de transportar. Red incluida.

### CARACTERÍSTICAS TÉCNICAS

Material	PVC
Medidas	240x120cm
Uso	Colectivo
Deporte	Multideporte

[ENG] MULTIPURPOSE PVC GOAL 240X120CM: White goal with net designed for introduction and training sessions. Easy to transport. *Material: PVC. Measures: 240X120cm. Use: Collective. Sport: Multisport.*

[FR] BUT MULTISPORT PVC 240X120CM: Conçu pour l'apprentissage et l'entraînement. Facile à transporter. Filet inclus. *Matière: PVC. Mesures: 240X120cm. Usage: Collectif. Sport: Multisport.*

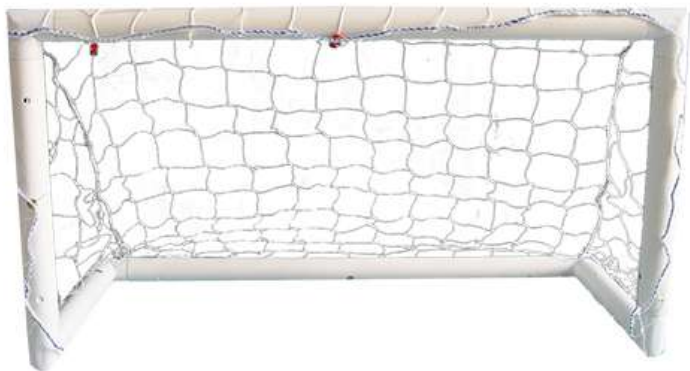

## PORTERÍA MULTIUSOS PVC 120X60CM

Ref. 0010401

Blanca, con red. Diseñadas para aprendizaje y entrenamiento. Fácil de transportar. Red incluida.

CARACTERÍSTICAS TÉCNICAS	
Material	PVC
Medidas	120x60cm
Uso	Colectivo
Deporte	Multideporte

[ENG] MULTIPURPOSE PVC GOAL 120X60CM: White goal with net designed for introduction and training sessions. Easy to transport. Material: PVC. Measures: 120x60cm. Use: Collective. Sport: Multisport.

[FR] BUT MULTISPORT PVC 120X60CM: Conçu pour l'apprentissage et l'entraînement. Facile à transporter. Filet inclus. Matière: PVC. Mesures: 120x60cm. Usage: Collectif. Sport: Multisport.



## PORTERÍA MULTIUSOS PVC 100X65CM

Ref. 0011101

Blanca, con red. Diseñadas para aprendizaje y entrenamiento. Fácil de transportar. Red incluida.

CARACTERÍSTICAS TÉCNICAS	
Material	PVC
Medidas	100x65x45cm
Uso	Colectivo
Deporte	Multideporte

[ENG] REINFORCED MULTIPURPOSE PVC GOAL 100X65CM: White goal with net designed for introduction and training sessions. Easy to transport. Material: PVC. Measures: 100x65x45cm. Use: Collective. Sport: Multisport.

[FR] BUT MULTISPORT PVC 100X65CM: Conçu pour l'apprentissage et l'entraînement. Facile à transporter. Filet inclus. Matière: PVC. Mesures: 100x65x45cm. Usage: Collectif. Sport: Multisport.



## PORTERÍA MULTIUSOS PVC REFORZADO 100X65CM

Ref. 0011104

Blanca, con red. Diseñadas para aprendizaje y entrenamiento. Cuenta con dos barras de refuerzo. Fácil de transportar. Red incluida.

CARACTERÍSTICAS TÉCNICAS	
Material	PVC reforzado
Medidas	100x65x45cm
Uso	Colectivo
Deporte	Multideporte

[ENG] REINFORCED MULTIPURPOSE PVC GOLA 100X65CM: White goal with net designed for introduction and training sessions. It has two reinforcement bars. Easy to transport. Material: Reinforced PVC. Measures: 100x65x45cm. Use: Collective. Sport: Multisport.

[FR] BUT MULTISPORT PVC RENFORCÉ 100X65CM. Conçu pour l'apprentissage et l'entraînement. Il comporte deux barres de renfort. Facile à transporter. Filet inclus. Matière: PVC. Mesures: 100x65x45cm. Usage: Collectif. Sport: Multisport.

## RED PARA PORTERÍA MULTIUSOS 140X105CM MALLA 45

Ref. 0504106

Red para portería multiusos. Malla 45 polipropileno sin nudo blanco y 3 mm de grosor. Altamente duradera, no se deforma. Resistente a la abrasión.

[ENG] 140X105CM MULTIPURPOSE GOAL NET: Net for multipurpose. 45mm netting without knot. High durability. Resistant to graze. Material: Polypropylene. Measures: 140x105cm. Use: Collective. Sport: Multisport.

[FR] FILET DE BUT MULTISPORT 140X105CM MAILLE 45: Filet pour but multisport. Maille 45 blanche sans nœud et 3mm d'épaisseur. Hautement durable, ne se déforme pas. Résistant à l'abrasion. Matière: Polypropylène. Mesures: 140x105cm. Usage: Collectif. Sport: Multisport.

CARACTERÍSTICAS TÉCNICAS	
Material	Polipropileno
Medidas	140x105 cm
Uso	Colectivo
Deporte	Multideporte

## RED DE PORTERÍA MULTIUSOS 100X65CM

Ref. 0504102

Altamente duradera, no se deforma. Resistente a la abrasión. Malla 45x45mm.

[ENG] 100X65CM GOAL NET: High durability. Resistant to graze. 45x45mm netting. Material: Polyester. Measures: 100x65cm. Use: Collective. Sport: Multisport.

[FR] FILET DE BUT MULTISPORT 100x65: Hautement durable, ne se déforme pas. Résistant à l'abrasion. Matière: Polyester. Mesures: 100x65cm. Usage: Collectif. Sport: Multisport.

CARACTERÍSTICAS TÉCNICAS	
Material	Poliéster
Medidas	100x65cm
Uso	Colectivo
Deporte	Multideporte



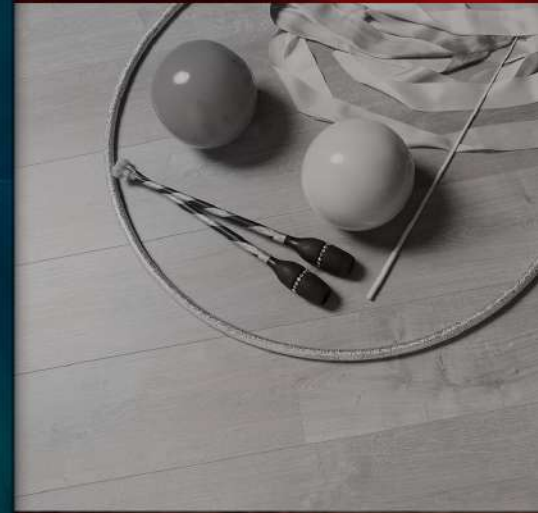

# NATACIÓN

SWIMMING - NATATION

## GORRO NATACIÓN SILICONA SOFTEE

Ref. 25126

Gorro liso con forma redondeada de excelente calidad y alta durabilidad. Resistente al cloro. Se adapta fácilmente al nadador y aporta un confort extra. Indicado para natación continua y competición. **Disponible tanto en talla junior como senior.**

[ENG] SILICONE SWIMMING CAP SOFTEE: Smooth cap with rounded shape of excellent quality and high durability. Chlorine resistant. It adapts easily to the swimmer and provides extra comfort. Ideal for continuous swimming and competition. Available in both senior and junior sizes. *Material: 100% Silicone. Measures: 18,5x18,5cm. Use: Individual. Sport: Swimming.*

[FR] BONNET DE NATATION EN SILICONE SOFTEE: Bonnet lisse avec une forme arrondie d'excellente qualité et une grande durabilité. Résistant au chlore. Il s'adapte facilement au nageur et offre un confort supplémentaire. Idéal pour la natation continue et la compétition. Disponible en tailles senior et junior. *Matière: 100% Silicone. Mesures: 18,5x18,5cm. Usage: Individuel. Sport: Natation.*

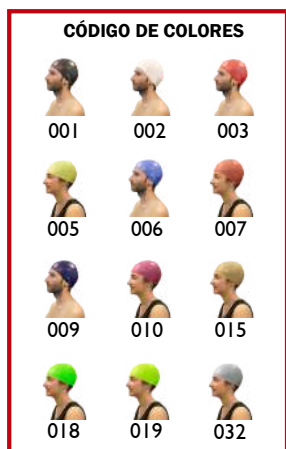

CARACTERÍSTICAS TÉCNICAS	
Material	100% Silicona
Medidas	18,5x18,5cm
Uso	Intermedio
Deporte	Natación



Junior  
Senior

## LOTE 10 GORROS NATACIÓN SILICONA MULTICOLOR SURTIDO

Ref. 0020820P

Gorro de silicona fabricado en material de alta calidad. Se adapta fácilmente al usuario. Resistente al cloro. **Diseños variados sujetos a disponibilidad. Se vende en lote de 10 unidades.**

[ENG] PACK OF 10 ASSORTED MULTICOLOR SILICONE SWIMMING CAPS: Silicone cap made of high quality material. It adapts easily to the user. Chlorine resistant. Varied designs subject to availability. Sold in 10 units pack. *Material: 100% Silicone. Measures: 18,5x18,5cm. Use: Individual. Sport: Swimming.*

[FR] SET DE 10 BONNETS DE NATATION EN SILICONE MULTICOLORE VARIÉ: Bonnet en silicone en matériau de haute qualité. Il s'adapte facilement à l'utilisateur. Résistant au chlore. Conceptions variées sous réserve de disponibilité. Se vend en set de 10 unités. *Matière: 100% Silicone. Mesures: 18,5x18,5cm. Usage: Individuel. Sport: Natation.*

CARACTERÍSTICAS TÉCNICAS	
Material	100% Silicona
Medidas	18,5x18,5cm
Uso	Intermedio
Deporte	Natación



## LOTE 10 GORROS NATACIÓN SILICONA CON ALETA SOFTEE

Ref. 25112

Gorro de excelente calidad y gran duración. Perfecta impermeabilidad y comodidad para el usuario. Diseñado con aleta en la parte superior del gorro. **Se vende en lote de 10 unidades.**

[ENG] PACK OF 10 SILICONE SWIMMING CAPS WITH FLIPPER SOFTEE: Cap of excellent quality and great durability. Perfect waterproofing and comfort for the user. Designed with fin on top of the cap. Sold in 10 units pack. *Material: 100% Silicone. Measures: 18,5x18,5cm. Use: Individual. Sport: Swimming.*

[FR] SET DE 10 BONNETS DE NATATION EN SILICONE AVEC ALEIRON SOFTEE: Bonnet d'excellente qualité et grande durabilité. Imperméabilisation et confort parfaits pour l'utilisateur. Conçu avec aleiron sur le dessus du capuchon. Se vend en set de 10 unités. *Matière: 100% Silicone. Mesures: 18,5x18,5cm. Usage: Individuel. Sport: Natation.*

CARACTERÍSTICAS TÉCNICAS	
Material	Silicona
Medidas	18,5x18,5cm
Uso	Individual
Deporte	Natación





## GORRO NATACIÓN POLIÉSTER SOFTEE JUNIOR

Ref. 25137

Gorro de natación cómodo y fácil de colocar. Fabricado en material de alta calidad. Garantiza un ajuste perfecto a la cabeza de cada usuari. De fácil secado. Indicado para uso recreativo e iniciación. Talla: Junior.

[ENG] POLYESTER SWIMMING CAP SOFTEE JUNIOR: Comfortable and easy to put on swimming cap. Made of high quality materials. It guarantees a perfect fit to each user's head. Easy to dry. Cap for recreational and beginner use. Size: Junior. Material: 100% Polyester. Measures: 21x15cm. Use: Individual. Sport: Swimming.

[FR] BONNET DE NATATION EN POLYESTER JUNIOR: Bonnet de natation confortable et facile à enfiler. Fait de matériaux de haute qualité. Il garantit un ajustement parfait à la tête de chaque utilisateur. Facile à sécher. Taille: Junior. Matière: 100% Polyester. Mesures: 21x15cm. Usage: Individuel. Sport: Natation.



CARACTERÍSTICAS TÉCNICAS	
Material	100% Poliéster
Medidas	21x15cm
Uso	Individual
Deporte	Natación



## GORRO NATACIÓN POLIÉSTER SOFTEE SENIOR

Ref. 25138

Gorro de natación cómodo y fácil de colocar. Fabricado en material de alta calidad. Garantiza un ajuste perfecto a la cabeza de cada usuari. De fácil secado. Indicado para uso recreativo e iniciación. Disponible en monocolor y bicolor. Talla: Senior.

[ENG] POLYESTER SWIMMING CAP SOFTEE SENIOR: Comfortable and easy to put on swimming cap. Made of high quality materials. It guarantees a perfect fit to each user's head. Easy to dry. Available in one and two colours. Cap for recreational and beginner use. Size: Senior. Material: 100% Polyester. Measures: 22x16,5cm. Use: Individual. Sport: Swimming.

[FR] BONNET DE NATATION EN POLYESTER SENIOR: Bonnet de natation confortable et facile à enfiler. Fait de matériaux de haute qualité. Il garantit un ajustement parfait à la tête de chaque utilisateur. Facile à sécher. Disponible en une et deux couleurs. Capuchon pour usage récréatif et débutant. Taille: Senior. Matière: 100% Polyester. Mesures: 22x16cm. Usage: Individuel. Sport: Natation.



CARACTERÍSTICAS TÉCNICAS	
Material	100% Poliéster
Medidas	22x16cm
Uso	Individual
Deporte	Natación

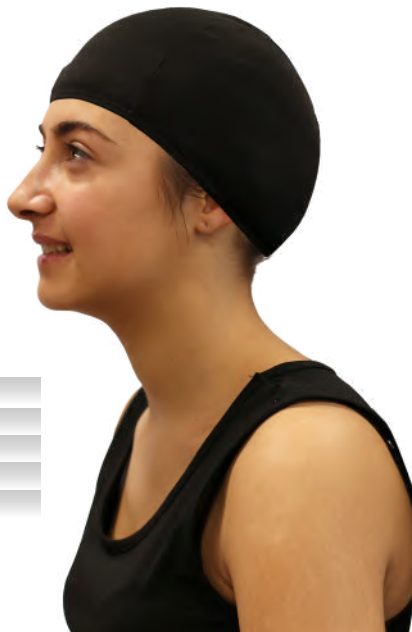

## GORRO NATACIÓN LICRA SOFTEE SENIOR

Ref. 25139

Gorro muy confortable y de alta calidad. Es fácil de poner y quitar. Disponible en bicolor y monocolor. Apto para natación continua. Talla: Senior.

[ENG] LYCRA SWIMMING CAP SOFTEE SENIOR: Very comfortable hat of high quality. Available in bicolor and monocolour. Suitable for continuous swimming. Size: Senior. Material: Elastane. Measures: 23,5x16,5cm. Use: Individual. Sport: Swimming.

[FR] BONNET DE NATATION EN LYCRA SENIOR: Bonnet de natation très confortable et de haute qualité. Facile à mettre et à enlever. Disponible en une et deux couleurs. Convient à la natation continue. Taille: Senior. Matière: Élasthane. Mesures: 23,5x16,5cm. Usage: Individuel. Sport: Natation.

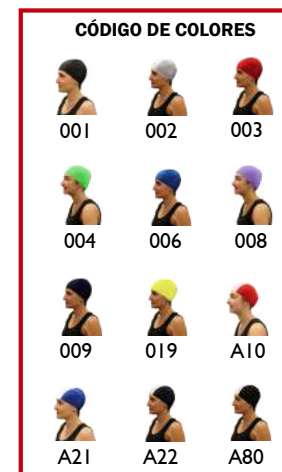

CARACTERÍSTICAS TÉCNICAS	
Material	Elastano
Medidas	23,5x16,5cm
Uso	Individual
Deporte	Natación



## GORRO NATACIÓN SOFTEE POLIURETANO 3D

Ref. 25105

Gorro fabricado en poliuretano que ofrece un plus de comodidad al usuario ya que no ejerce presión sobre el cuero cabelludo. Aporta también elasticidad, haciendo que el gorro sea muy fácil de colocar. Alto nivel de impermeabilidad. Diseño 3D. Apto para natación continua.



CARACTERÍSTICAS TÉCNICAS	
Material	Poliuretano
Medidas	22,5x16cm
Uso	Individual
Deporte	Natación

[ENG] POLYURETHANE 3D SWIMMING CAP SOFTEE: Cap made of polyurethane that offers a plus of comfort to the user since it does not put pressure on the scalp. It also provides elasticity, making the cap very easy to place. High waterproofing 3D Design. Suitable for continuous swimming. Material: Polyurethane. Measures: 22x16,5cm. Use: Individual. Sport: Swimming.

[FR] BONNET DE NATATION EN POLYURETHANE 3D SOFTEE: Bonnet en polyuréthane qui offre un plus de confort à l'utilisateur puisqu'elle n'exerce pas de pression sur le cuir chevelu. Il fournit également de l'élasticité, ce qui rend le capuchon très facile à placer. Haut niveau d'imperméabilité. Design 3D. Convient à la natation continue. Matière: Polyuréthane. Mesures: 22x16,5cm. Usage: Individuel. Sport: Natation.



## GORRO NATACIÓN POLIURETANO SOFTEE

Ref. 25127

Gorro fabricado en poliuretano que ofrece un plus de comodidad al usuario ya que no ejerce presión sobre el cuero cabelludo. Aporta también elasticidad, haciendo que el gorro sea muy fácil de colocar. Alto nivel de impermeabilidad. Diseño liso. Apto para natación continua.

[ENG] POLYURETHANE SWIMMING CAP SOFTEE: Cap made of polyurethane that offers a plus of comfort to the user since it does not put pressure on the scalp. It also provides elasticity, making the cap very easy to place. High waterproofing. Smooth Design. Suitable for continuous swimming. Material: Polyurethane. Measures: 22x16,5cm. Use: Individual. Sport: Swimming.

[FR] BONNET DE NATATION EN POLYURETHANE SOFTEE: Bonnet en polyuréthane qui offre un plus de confort à l'utilisateur puisqu'elle n'exerce pas de pression sur le cuir chevelu. Il fournit également de l'élasticité, ce qui rend le capuchon très facile à placer. Haut niveau d'imperméabilité. Design lisse. Convient à la natation continue. Matière: Polyuréthane. Mesures: 22x16,5cm. Usage: Individuel. Sport: Natation.



CARACTERÍSTICAS TÉCNICAS	
Material	Poliuretano
Medidas	22x16,5cm
Uso	Individual
Deporte	Natación



## SET 13 UDS GORROS BASIC WATERPOLO

Ref. 24293 (Senior) - 24292 (Junior)

El gorro Basic waterpolo se vende en lote de 13 unidades. Gracias a su estructura permite escuchar en el agua y un mayor drenaje.

[ENG] SET 13 PCS SENIOR/JUNIOR BASIC WATER POLO CAPS: The basic waterpolo cap is sold in batches of 13 units, thanks to its structure it allows listening in the water and a better water drainage. Material: PVC/Polyester. Measures: 23x19cm. Use: Individual. Sport: Water polo.

[FR] JEU DE 13 CASQUETTES DE BASE POUR WATER-POLO SENIOR/JUNIOR: La casquette Basic waterpolo est vendue dans un lot de 13 unités, grâce à sa structure elle permet une écoute dans l'eau et un meilleur drainage de l'eau. Matière: PVC/Polyester. Mesures: 23x19cm. Usage: Individuel. Sport: Water-polo.



CARACTERÍSTICAS TÉCNICAS	
Material	PVC/Poliéster
Medidas	23x19cm
Uso	Individual
Deporte	Waterpolo



# PERSONALIZACIÓN DE GORROS

Nuestros más de 15 años en el mercado de la personalización de gorros de natación avalan nuestra calidad y servicio, haciendo que Jim Sports se convierta en una empresa líder dentro de este sector.

**Este proceso exclusivo permite un sinfín de posibilidades para todos esos clientes que buscan plasmar su logo, mensaje o diseño en un gorro de natación.**

A la hora de realizar el diseño hay que tener en cuenta una serie de cuestiones como los colores y las dimensiones del gorro de natación.

De todas formas nuestro equipo preparará la composición previamente y esperará confirmación para seguir con el proceso.

Puedes consultar más información sobre la personalización en el **+34 982 286 100** o enviando un correo a **[sonia@jimsports.com](mailto:sonia@jimsports.com)**.

- ✓ Servicio ágil y rápido
- ✓ Equipo personalizado
- ✓ Sin pedido mínimo
- ✓ Tiempo de servicio: 20-25 días
- ✓ Te ayudamos con la idea



# GORROS DE NATACIÓN

## SILICONA

- Talla adulto - Disponible en junior.
- Cómodo y fabricado en material resistente.
- Personaliza con hasta tres colores distintos.
- Se puede imprimir a ambas caras del gorro.

### CARTA COLORES ADULTO

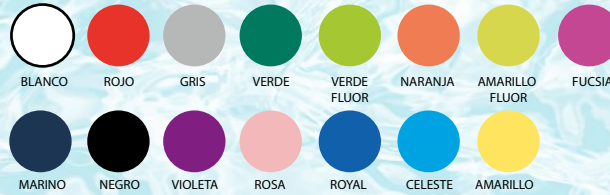

### CARTA COLORES JUNIOR



## POLIÉSTER

- Talla única adulto.
- Cómodo y fabricado en material resistente.
- Posibilidad de personalizar con Pantone.
- Se puede imprimir a ambas caras del gorro.
- Tamaño máximo de marcaje: 9cm x 7cm

### CARTA COLORES ADULTO



## LICRA

- Talla única adulto.
- Cómodo y fabricado en material resistente.
- Posibilidad de personalizar con Pantone.
- Se puede imprimir a ambas caras del gorro.
- Tamaño máximo de marcaje: 9cm x 7cm

### CARTA COLORES ADULTO

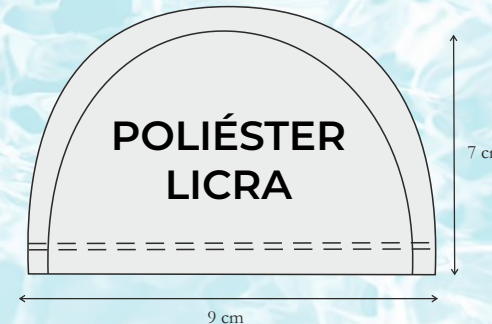

100% Silicona



100% Poliéster



85% Poliéster-15% Elastano





## GAFA NATACIÓN SOFTEE SPEED

Ref. 25008

Gafa monopieza con lente de policarbonato con tratamiento antivaho y antiscratch.



CARACTERÍSTICAS TÉCNICAS	
Material	Silicona
Medidas	Senior
Uso	Individual
Deporte	Natación



[ENG] SWIMMING GOGGLE SOFTEE SPEED: Single-piece goggles with polycarbonate lens with anti-fog and anti-scratch treatment. *Material: Silicone Measures: Senior. Use: Individual. Sport: Swimming.*

[FR] LUNETTE NATATION SOFTEE SPEED: Lunettes monobloc avec lentille en polycarbonate avec traitement anti-buée et anti-rayures. *Matière: Silicone. Mesures: Senior. Usage: Individuel. Sport: Natation.*

## GAFA DE NATACIÓN SOFTEE EXTREME

Ref. 25020

Gafa de silicona con gasket ajustable y cómodo. Cuenta con tratamiento antivaho y antiscratch. Ajustables en los laterales para adaptar al perímetro de la cabeza. Incluye packaging de alta calidad.

[ENG] SWIMMING GOGGLES SOFTEE EXTREME: Silicone glasses with adjustable and comfortable gasket. It has anti-fog and anti-scratch treatment. Adjustable on the sides to adapt to the perimeter of the head. Includes high quality packaging. *Material: Silicone Measures: Senior. Use: Individual. Sport: Swimming.*

[FR] LUNETTE DE NATATION SOFTEE EXTREME: Lunettes en silicone avec joint réglable et confortable. Il a un traitement anti-buée et anti-rayures. Réglable sur les côtés pour adapter le périmètre de la tête. Comprend l'emballage. *Matière: Silicone. Mesures: Senior. Usage: Individuel. Sport: Natation.*

CARACTERÍSTICAS TÉCNICAS	
Material	Silicona
Medidas	Senior
Uso	Individual
Deporte	Natación



## GAFA NATACIÓN SUECA

Ref. 25022

Gafa silicona con lentes de policarbonato con tratamiento antivaho y antiscratch. Gafas indicadas para alta competición.

[ENG] SWEDISH SWIMMING GOGGLES: Silicone glasses with polycarbonate lenses with anti-fog and anti-scratch treatment. High competition goggles. *Material: Silicone. Measures: Senior. Use: Individual. Sport: Swimming.*

[FR] LUNETTE NATATION SUECA: Lunettes en silicone avec lentilles en polycarbonate avec traitement anti-buée et anti-rayures. Lunettes de haute compétition. *Matière: Silicone. Mesures: Senior. Usage: Individuel. Sport: Natation.*



CARACTERÍSTICAS TÉCNICAS	
Material	Silicona
Medidas	Senior
Uso	Individual
Deporte	Natación

## GAFA NATACIÓN KYROS

Ref. 25009

Gafa silicona monopieza | pieza. Gasket silicona. Lentes de policarbonato con tratamiento antivaho y antiscratch. Amplio campo de visión y muy cómodas. Excelente estanqueidad. Talla: Senior.

[ENG] SWIMMING GOGGLES KYROS: Single-piece silicone goggles. Gasket silicone. Polycarbonate lenses with anti-fog and anti-scratch treatment. Wide field of view and very comfortable. Excellent tightness. Size: Senior. *Material: Silicone Measures: Senior. Use: Individual. Sport: Swimming.*

[FR] LUNETTE NATATION KYROS: Lunettes monobloc en silicone. Joint en silicone. Lentilles en polycarbonate avec traitement anti-buée et anti-rayures. Large champ de vision et très confortable. Excellente étanchéité. Taille senior. *Matière: Silicone. Mesures: Senior. Usage: Individuel. Sport: Natation.*



CARACTERÍSTICAS TÉCNICAS	
Material	Silicona
Medidas	Senior
Uso	Individual
Deporte	Natación

## GAFA DE NATACIÓN SOFTEE ULTRA

Ref. 25021

Gafa monopieza de silicona con tratamiento antivaho. Cuenta con ajustes en los laterales para aportar un mayor confort al nadador.

[ENG] SWIMMING GOGGLE SOFTEE ULTRA: Silicone one-piece goggle with anti-fog treatment. It has adjustments on the sides to provide greater comfort for the swimmer. *Material: Silicone. Measures: Senior. Use: Individual. Sport: Swimming.*

[FR] LUNETTE DE NATATION SOFTEE ULTRA: Lunettes en silicone d'une seule pièce avec traitement anti-buée. Il est réglable sur les côtés pour un plus grand confort du nageur. *Matière: Silicone. Mesures: Senior. Usage: Individuel. Sport: Natation.*



CARACTERÍSTICAS TÉCNICAS	
Material	Silicona
Medidas	Senior
Uso	Individual
Deporte	Natación

## GAFA DE NATACION SOFTEE SIL III

Ref. A000482

Gafa silicona monopieza | pieza. Gasket silicona. Lentes de policarbonato con tratamiento antivaho y antiscratch. Amplio campo de visión y muy cómodas. Talla: Senior.

[ENG] SWIMMING GOGGLES SIL III: Single-piece silicone goggles. Gasket silicone. Polycarbonate lenses with anti-fog and anti-scratch treatment. Wide field of view and very comfortable. Size: Senior. *Material: Silicone Measures: Senior. Use: Individual. Sport: Swimming.*

[FR] LUNETTE NATATION SIL III: Lunettes monobloc en silicone. Joint en silicone. Lentilles en polycarbonate avec traitement anti-buée et anti-rayures. Large champ de vision et très confortable. Taille senior. *Matière: Silicone. Mesures: Senior. Usage: Individuel. Sport: Natation.*



CARACTERÍSTICAS TÉCNICAS	
Material	Silicona
Medidas	Senior
Uso	Individual
Deporte	Natación

## Gafa Natacion Alexis Junior

Ref. 25006

Gafa silicona monopieza. Lentes de policarbonato con tratamiento antivaho y antiscratch.

[ENG] SWIMMING GOGGLES ALEXIS JUNIOR: Single-piece silicone glasses. Polycarbonate lenses with anti-fog and anti-scratch treatment. Material: Silicone Measures: Junior. Use: Individual. Sport: Swimming.

[FR] LUNETTE NATATION ALEXIS BABY: Lunettes monobloc en silicone. Lentilles en polycarbonate avec traitement anti-buée et anti-rayures. Matière: Silicone. Mesures: Junior. Usage: Individuel. Sport: Natation.

### CÓDIGO DE COLORES



010 A43 A80 B02

### CARACTERÍSTICAS TÉCNICAS

Material	Silicona
Medidas	Junior
Uso	Individual
Deporte	Natación



Consulta en nuestra web la línea de artículos de

**SQB SQUABA WELLNESS**

Escanea el QR para acceder directamente

## LOTE 10 PINZAS NARIZ CON CAJA ARENA

Ref. 25110P

Pinza nasal (2,8x2cm) con suave acabado para proteger la nariz de la entrada de agua durante actividades acuáticas. Incluye packaging para su guardado. **Se vende en lote de 10 unidades.**

[ENG] PACK OF 10 ARENA NOSE CLIP WITH BOX: Nose clip (2,8x2cm) with soft finish to protect the nose from water filtration during water activities. Includes packaging for storage. Sold in 10 units pack. Material: Polypropylene. Measures: Diameter: 4,2cm/Height: 2,5cm. Use: Individual. Sport: Swimming.

[FR] SET DE 10 PINCES NEZ ARENA AVEC BOÎTE: Pince-nez (2,8x2cm) avec finition souple pour protéger le nez des infiltrations d'eau lors d'activités aquatiques. Emballage de rangement inclus. Se vend en set de 10 unités. Matière: Polypropylène. Mesures: Diamètre: 4,2cm/Hauteur: 2,5cm. Usage: Individuel. Sport: Natation.

### CARACTERÍSTICAS TÉCNICAS

Material	Polipropileno
Medidas	Diámetro: 4,2cm/Alto:2,5cm
Uso	Individual
Deporte	Natación



## LOTE 10 PINZAS NARIZ SIN BLISTER ARENA

Ref. 39911P

Pinza nasal con suave acabado para proteger la nariz de la entrada de agua durante actividades acuáticas. **Se vende en lote de 10 unidades.**

[ENG] ARENA NOSE CLIP: Nose clip with soft finish to protect the nose from water ingress during water activities. Sold in 10 units pack. Material: Polypropylene. Measures: 2,8x2cm. Use: Individual. Sport: Swimming.

[FR] PINCE NEZ ARENA: Pince-nez avec finition souple pour protéger le nez des infiltrations d'eau lors d'activités aquatiques. Se vend en set de 10 unités. Matière: Polypropylène. Mesures: 2,8x2cm. Usage: Individuel. Sport: Natation.

### CÓDIGO DE COLORES



004 113

### CARACTERÍSTICAS TÉCNICAS

Material	Polipropileno
Medidas	2,8x2cm
Uso	Individual
Deporte	Natación



## LOTE 10 CAJAS PARA PINZA DE NARIZ

Ref. 0021044P

Caja transparente para almacenar pinza nariz acuática. **Se vende en lote de 10 unidades.**

[ENG] PACK 10 BOXES FOR NOSE CLAMPS: Transparent boxes to store aquatic nose clips. Sold in 10 units pack. Material: Plastic. Measures: Diameter: 4,2cm/Height: 2,5cm. Use: Individual. Sport: Swimming.

[FR] PACK 10 BOÎTES POUR PINCES NASEALES: Boîtes transparentes pour ranger les pince-nez aquatiques. Se vend en set de 10 unités. Matière: Plastique. Mesures: Diamètre: 4,2cm/Hauteur: 2,5cm. Usage: Individuel. Sport: Natation.

### CARACTERÍSTICAS TÉCNICAS

Material	Plástico
Medidas	Diámetro: 4,2cm/Alto:2,5cm
Uso	Individual
Deporte	Natación





## PINZA NARIZ SYNCRO

Ref. 0021041

Pinza para la práctica de natación sincronizada o actividades acuáticas de mucho movimiento. Perfecto ajuste. No lastima.

[ENG] NOSE CLIP SYNCRO: Clip for synchronized swimming or water activities with a lot of movement. Perfect fit. It does not hurt. Material: Metal/Latex. Measures: 3x2x2,3cm. Use: Individual. Sport: Swimming.

[FR] PINCE NEZ SYNCRO: Pince pour la natation synchronisée ou les activités nautiques avec beaucoup de mouvement. Ajustement parfait. Ça ne fait pas mal. Matière: Métallique/Latex. Mesures: 3x2x2,3cm. Usage: Individuel. Sport: Natation.

CARACTERÍSTICAS TÉCNICAS	
Material	Metálica/Látex
Medidas	3x2x2,3cm
Uso	Individual
Deporte	Natación



## LOTE 10 PINZA NARIZ PROFESIONAL

Ref. 25100P

Pinza nariz profesional indicada para la práctica de deportes acuáticos. Cuenta con un marco amplio y una forma ergonómica para mejorar el ajuste. Extremos suaves y cómodos. Medida de la funda: 6x5cm. Se vende en lote de 10 unidades.

[ENG] SET OF 10 PROFESSIONAL NOSE CLIP: Professional nose clip indicated for the practice of water sports. It has a wide frame and an ergonomic shape to improve the fit. Soft and comfortable ends. Sold in 10 units pack. Material: Polypropylene. Measures: 3,5x1,5cm. Use: Individual. Sport: Swimming.

[FR] LOT 10 PINCE-NEZ PROFESSIONNEL: Pince-nez professionnel indiqué pour la pratique des sports nautiques. Il a un cadre large et une forme ergonomique pour améliorer l'ajustement. Extrémités douces et confortables. Se vend en set de 10 unités. Matière: Polypropylène. Mesures: 3,5x1,5cm. Usage: Individuel. Sport: Natation.



### CÓDIGO DE COLORES



004 011 028

CARACTERÍSTICAS TÉCNICAS	
Material	Polipropileno
Medidas	3,5x1,5cm
Uso	Individual
Deporte	Natación

## LOTE 10 PINZAS NARIZ CINTA LÁTEX

Ref. 0021043P

Pinza que incluye cordón en látex para evitar su pérdida. Se vende en lote de 10 unidades.

[ENG] PACK OF 10 LATEX TAPE NOSE CLIPS: Clamp and latex cord to prevent loss. Sold in 10 units pack. Material: Latex. Measures: 3x2x2,3cm. Use: Individual. Sport: Swimming.

[FR] PACK 10 PINCES NEZ STRAP LATEX: Clip et cordon en latex pour éviter toute perte. Se vend en set de 10 unités. Matière: Latex. Mesures: 3x2x2,3cm. Usage: Individuel. Sport: Natation.

CARACTERÍSTICAS TÉCNICAS	
Material	Látex
Medidas	3x2x2,3cm
Uso	Individual
Deporte	Natación



## LOTE 10 PINZA NARIZ SIN BLISTER NIKE

Ref. 0021267P

Pinza nariz profesional indicada para la práctica de deportes acuáticos. Excelente sujeción y gran adaptabilidad. Se vende en lote de 10 unidades.

[ENG] PACK OF 10 NOSE CLIP WITHOUT BLISTER NIKE: Professional nose clip suitable for water sports. Excellent grip and great adaptability. Sold in packs of 10 units. Material: Polycarbonate. Measures: 2,5cm. Use: Individual. Sport: Swimming.

[FR] PACK 10 PINCES NEZ SIN BLISTER NIKE: Pince-nez professionnel adapté aux sports nautiques. Excellente prise en main et grande adaptabilité. Vendu par paquet de 10 unités. Matière: Polycarbonate. Mesures: 2,5cm. Usage: Individuel. Sport: Natation.

CARACTERÍSTICAS TÉCNICAS	
Material	Policarbonato
Medidas	2,5cm
Uso	Individual
Deporte	Natación



## PINZAS NARIZ BLISTER NIKE

Ref. 0021266

Pinza nariz profesional indicada para la práctica de deportes acuáticos. Excelente sujeción y gran adaptabilidad. Incluye cajita para guardado y packaging.

[ENG] NOSE CLIP WITH BLISTER NIKE: Professional nose clip suitable for water sports. Excellent grip and great adaptability. Includes box for storage and packaging. Material: Polycarbonate. Measures: 2,5cm. Use: Individual. Sport: Swimming.

[FR] PINCE NEZ BLISTER NIKE: Pince-nez professionnel adapté aux sports nautiques. Excellente prise en main et grande adaptabilité. Inclut une boîte pour le stockage et l'emballage. Matière: Polycarbonate. Mesures: 2,5cm. Usage: Individuel. Sport: Natation.

CARACTERÍSTICAS TÉCNICAS	
Material	Policarbonato
Medidas	Diámetro: 4,5cm/Alto: 1,5cm
Uso	Individual
Deporte	Natación



## JUEGO TAPONES OÍDO SILICONA SILFIX

Ref. 25104

Juego de dos tapones fijos con 3 anillas indicados para proporcionar protección para los oídos a la hora de nadar y evitar así que el agua entre en los oídos. Fabricados en silicona suave y duradera permiten un uso cómodo y seguro. **Incluye packaging para almacenaje y guardado.**

[ENG] EARPLUGS SET SILICONE SILFIX: Set of fixed earplugs with 3 rings designed to provide protection for the ears when swimming and prevent water from entering the ears. Made of soft, durable silicone for comfortable and safe use. Includes packaging for storage. *Material: Silicone. Measures: Length: 3cm. Use: Individual. Sport: Swimming.*

[FR] JEU BOUCHONS AURICULAIRES SILICONE SILFIX: Jeu de bouchons d'oreille fixes avec 3 anneaux conçus pour protéger les oreilles lors de la baignade et empêcher l'eau de pénétrer dans les oreilles. Fabriqués en silicone souple et durable pour une utilisation confortable et sûre. Emballage inclus pour le stockage et le rangement. *Matière: Silicone. Mesures: Long: 3cm. Usage: Individuel. Sport: Natation.*



CÓDIGO DE COLORES		
001	004	007
009	014	019

CARACTERÍSTICAS TÉCNICAS	
Material	Silicona
Medidas	Largo: 3cm/Parte ancha: 1,5cm
Uso	Individual
Deporte	Natación

## JUEGO TAPONES OÍDO STOP

Ref. 25161

Juego de dos tapones blandos perfectos para aislar los ruidos y también para actividades acuáticas. Se ajusta perfectamente **Se vende por juego de dos unidades.**

[ENG] STOP EARPLUGS SET: Soft earplug perfect for noise isolation and also for water activities. Sold as a set of two units. *Material: Foam. Measures: 2x2x1cm. Use: Individual. Sport: Swimming.*

[FR] JEU BOUCHONS AURICULAIRES STOP: Bouchon d'oreille souple parfait pour l'isolation du bruit et pour les activités nautiques. Vendu par lot de deux unités. *Matière: Mousse. Mesures: 2x2x1cm. Usage: Individuel. Sport: Natation.*



CÓDIGO DE COLORES	
004	007

CARACTERÍSTICAS TÉCNICAS	
Material	Foam
Medidas	2x2x1cm
Uso	Individual
Deporte	Natación



## JUEGO 4 UNIDADES TAPONES OÍDO SILICONA

Ref. 0021032

Caja de 4 tapones moldeables para oídos fabricados en silicona. Suaves y fáciles de adaptar al oído. **Presentación en caja con blíster.**

[ENG] GAMES 4 UNITS CAPSES OÍDO SILICONE: Box of 4 mouldable ear plugs made of silicone. Soft and easy to adapt to the ear. Presentation in a blister box. *Material: Silicone. Measures: 3x0,5x1cm. Use: Individual. Sport: Swimming.*

[FR] JEU 4 UNITÉS BOUCHONS OÍDO SILICONE: Boîte de 4 bouchons d'oreille moulables en silicone. Souple et facile à adapter à l'oreille. Présentation dans une boîte blister. *Matière: Silicone. Mesures: 3x0,5x1cm. Usage: Individuel. Sport: Natation.*

CARACTERÍSTICAS TÉCNICAS	
Material	Silicona
Medidas	3x0,5x1cm
Uso	Individual
Deporte	Natación



## JUEGO TAPONES OÍDO LAXFIX

Ref. 25103

Juego de dos tapones fijos con 3 anillas indicados para proporcionar protección para los oídos a la hora de nadar y evitar así que el agua entre en los oídos. Fabricados en silicona suave y duradera permiten un uso cómodo y seguro. **Incluye packaging para almacenaje y guardado.** Medidas del packaging: 4,5x3,8x2,2cm.

[ENG] EARPLUGS SET SILICONE LAXFIX: Set of fixed earplugs with 3 rings designed to provide protection for the ears when swimming and prevent water from entering the ears. Made of soft, durable silicone for comfortable and safe use. Includes packaging for storage and storage. Packaging measures: 4,5x3,8x2,2cm. *Material: Latex. Measures: Length: 3cm. Use: Individual. Sport: Swimming.*

[FR] JEU BOUCHONS AURICULAIRES SILICONE LAXFIX: Jeu de bouchons d'oreille fixes avec 3 anneaux conçus pour protéger les oreilles lors de la baignade et empêcher l'eau de pénétrer dans les oreilles. Fabriqués en silicone souple et durable pour une utilisation confortable et sûre. Comprend un emballage pour le stockage et le rangement. Dimensions de l'emballage: 4,5x3,8x2,2cm. *Matière: Latex. Mesures: Long: 3cm. Usage: Individuel. Sport: Natation.*

CARACTERÍSTICAS TÉCNICAS	
Material	Látex
Medidas	Largo: 3cm/Parte ancha: 1,5cm
Uso	Individual
Deporte	Natación



CÓDIGO DE COLORES		
010	028	033



## CHANCLA MODELO EVY

Ref. 80007

Chancla monopieza de la marca Softee. Fabricadas en monoblock EVA, muy ligeras y con puente antihongos. Ideal para evitar contacto directo en agua y ambientes húmedos. Disponible en color marino. **Se vende por unidad.**

[ENG] SLIPPERS MODEL EVY: Flip-flop single-piece of the brand Softee. Made of EVA monoblock, very light and with antifungal bridge. Ideal to avoid direct contact in water and wet environments. Available in navy colour. Sold individually. Material: EVA. Measures: According to the size. Use: Individual. Sport: Swimming.

[FR] CLAQUETTES MODÈLE EVY: Tongs monobloc de la marque Softee. Fait de monobloc EVA, très léger et avec pont antifongique. Idéal pour éviter le contact direct dans l'eau et les environnements humides. Disponible en couleur marine. Vendu à l'unité. Matière: EVA. Mesures: Selon la taille. Usage: Individuel. Sport: Natation.

CARACTERÍSTICAS TÉCNICAS	
Material	EVA
Medidas	Según numeración
Uso	Individual
Deporte	Natación



## CAJA 12 PARES CHANCLA MODELO EVY

Ref. 80014

Chancla monopieza de la marca Softee. Fabricadas en monoblock EVA, muy ligeras y con puente antihongos. Ideal para evitar contacto directo en agua y ambientes húmedos. Se vende en caja de 12 pares. 30-35 (2,2,2,2,2,2) 36-40 (2,3,3,2,2) 36-41 (2,3,3,2,1,1) 41-46 (2,3,3,2,1,1).

[ENG] BOX 12 PAIRS SLIPPERS MODEL EVY: EVA monoblock, very light and with antifungal bridge. Ideal to avoid direct contact in water and humid environments. 30-35 (2,2,2,2,2,2) 36-40 (2,3,3,2,2) 36-41 (2,3,3,2,1,1) 41-46 (2,3,3,2,1,1). Material: EVA. Measures: According to the size. Use: Individual. Sport: Swimming.

[FR] BOÎTE 12 COUPLE CLAQUETTES MODÈLE EVY: EVA monobloc, très léger et avec pont antifongique. Idéal pour éviter le contact direct dans l'eau et les environnements humides. 30-35 (2,2,2,2,2,2) 36-40 (2,3,3,2,2) 36-41 (2,3,3,2,1,1) 41-46 (2,3,3,2,1,1). Matière: EVA. Mesures: Selon la taille. Usage: Individuel. Sport: Natation.



### CÓDIGO DE COLORES



CARACTERÍSTICAS TÉCNICAS	
Material	EVA
Medidas	Según numeración
Uso	Individual
Deporte	Natación

## CHANCLA SOFTEE LIBERTY

Ref. 80017

Chancla de dedo básica en colores neutros. La parte de arriba está fabricada en TPR y la suela está compuesta de EVA.

Numeración: Blanco y marino del 36-46, negro del 40 al 46 y rojo del 31 al 46.

[ENG] SLIPPERS SOFTEE LIBERTY: Basic finger flip flop in neutral colors. The top is made of PU and the sole is composed of TPR. Numbering: White and navy from 36-46, black from 40 to 46 and red from 31 to 46. Material: PU and TPR. Measures: According to size. Use: Individual. Sport: Swimming.

[FR] TONGS SOFTEE LIBERTY: Tongs de base au doigt dans des couleurs neutres. La partie supérieure est en PU et la semelle est composée de TPR. Numérotation: Blanc 41-44. Rouge 36-43. Matière: PU et TPR. Mesures: Selon la taille. Usage: Individuel. Sport: Natation.

### CÓDIGO DE COLORES



### CARACTERÍSTICAS TÉCNICAS

Material	TPR/EVA
Medidas	Según la numeración
Uso	Individual
Deporte	Natación



## CALCETINES LICRA

Ref. 25159

Calcetines fabricados para la práctica de piscina. Gracias a su suela antideslizante evitan resbalones en la piscina. Son cómodos y se adaptan fácilmente al pie del usuario. Gran resistencia al cloro.

Numeración: 23-26, 27-31, 32-35, 36-39, 40-42, 43-45.

[ENG] LYCRA SOCKS: Socks made for pool practice. Thanks to its non-slip sole they avoid slipping in the pool. They are comfortable and easily adapt to the user's foot. High resistance to chlorine. Numbering: 23-26, 27-31, 32-35, 36-39, 40-42, 43-45. Material: Polyamide. Measures: According to size. Use: Individual. Sport: Swimming.

[FR] CHAUSSETTES EN LYCRA: Chaussettes faites pour la pratique en piscine. Grâce à sa semelle antidérapante, ils évitent de glisser dans la piscine. Ils sont confortables et s'adaptent facilement au pied de l'utilisateur. Haute résistance au chlore. Numérotation : 23-26, 27-31, 32-35, 36-39, 40-42, 43-45. Matière: Polyamide. Mesures: Selon la taille. Usage: Individuel. Sport: Natation.

### CARACTERÍSTICAS TÉCNICAS

Material	Poliamida
Medidas	Según la numeración
Uso	Individual
Deporte	Natación



# COLECCIÓN

## CHANCLAS DE TEMPORADA

Puedes acceder a la sección de chanclas de nuestra web escaneando el siguiente QR:





## FRITA MICROPOROSA REDONDA 152X6,5CM

Ref. 24834

Frita redonda fabricada en poliestireno extrusionado indicada para ejercicios y juegos educativos dentro del agua. Compacta, sin orificio central. Muy flexible y resistente.

[ENG] SWIMMING NOODLE PLASTAZOTE 152X6,5CM: Rounded swimming noodle made of plastazote indicated for exercises and educational games in the water. Compact and without a central hole. Really flexible and resistant. *Material: Extruded polystyrene. Measures: Length: 15cm/Diameter: 6,5cm. Use: Individual. Sport: Swimming.*

[FR] FRITE PLASTAZOTE 152X6,5CM: Frite ronde fabriqué en mousse de plastazote idéal pour les exercices et les jeux éducatifs dans l'eau. Compact, sans trou central. Très flexible et résistante. *Matière: Extruded polystyrene. Mesures: Long: 152cm/Diamètre: 6,5cm. Usage: Individuel. Sport: Natation.*



CÓDIGO DE COLORES				
001	003	004	005	028

CARACTERÍSTICAS TÉCNICAS	
Material	Poliestireno extrusionado
Medidas	Largo: 152/Diámetro: 6,5cm
Uso	Individual
Deporte	Natación

## CINTA PORTA FRITAS

Ref. 0019951 (10 fritas) - 0019952 (20 fritas)

Cinta para transportar y almacenar diferentes cantidades de fritas.

[ENG] SWIMMING NOODLE TRANSPORT BELT: Belt for the storage and transportation of different quantities of swimming noodles. *Material: PE. Measures: 90x3,5cm/115x3,5cm. Use: Individual. Sport: Swimming.*

[FR] PORTE-FRITES: Ce porte-frites permet de transporter et de stocker différentes quantités de frites. *Matière: PE. Mesures: 90x3,5cm/115x3,5cm. Usage: Individuel. Sport: Natation.*

CARACTERÍSTICAS TÉCNICAS	
Material	PE
Medidas	90x3,5cm/115x3,5cm
Uso	Individual
Deporte	Natación



## CONECTOR FRITA LAZO

Ref. 0019963

Sistema de conexión entre fritas que permite crear multitud de formas entre ellas. Indicado para fritas de 65mm. Grosor: 3cm.

[ENG] SWIM NOODLE CONNECTORS LAZO: System of connection between swim noodle that allows to create a multitude of forms between them. Indicated for 65mm noodle. Thickness: 3cm. *Material: Closed cell foam. Measures: 17x9x3cm. Use: Individual. Sport: Swimming.*

[FR] PIÈCE DE RACCORD FRITES LIEN: Système de connexion entre les frites qui permet de créer une multitude de formes entre elles. Convient pour les frites de 65mm. Épaisseur: 3cm. *Matière: Mousse à cellules fermées. Mesures: 17x9x3cm. Usage: Collectif. Sport: Natation.*

CARACTERÍSTICAS TÉCNICAS	
Material	Espuma de célula cerrada
Medidas	17x9x3cm
Uso	Colectivo
Deporte	Natación



## CONECTOR BALSA PARA FRITAS

Ref. 0019964

Sistema de conexión entre 7 fritas que permite crear multitud de formas entre ellas. Indicado para fritas de 65mm. Grosor: 3cm.

[ENG] SWIM NOODLE CONNECTOR Balsa: System of connection between 7 swim noodle that allows to create a multitude of forms with them. Indicated for 65mm noodle. Thickness: 3cm. *Material: Closed cell foam. Measures: 58x9x3cm. Use: Individual. Sport: Swimming.*

[FR] PIÈCE DE RACCORD FLOTTANT POUR FRITES: Système de connexion entre 7 frites qui permet de créer une multitude de formes entre elles. Convient pour les frites de 65mm. Épaisseur: 3cm. *Matière: Mousse à cellules fermées. Mesures: 58x9x3cm. Usage: Collectif. Sport: Natation.*

CARACTERÍSTICAS TÉCNICAS	
Material	Espuma de célula cerrada
Medidas	58x9x3cm
Uso	Colectivo
Deporte	Natación



## CONECTOR FRITAS SENCILLO

Ref. 0019961

Sistema de conexión entre fritas que permite crear multitud de formas entre ellas. Indicado para fritas de 65mm. Grosor: 1 cm.

[ENG] SIMPLE SWIM NOODLE CONECTOR: System of connection between swim noodle that allows to create a multitude of forms between them. Indicated for 65mm noodle. Thickness: 1cm. Material: Extruded polystyrene. Measures: 15x10,6cm. Use: Individual. Sport: Swimming.

[FR] CONNECTEUR DE FRITES SIMPLE: Système de connexion entre les frites qui permet de créer une multitude de formes entre elles. Convient pour les frites de 65 mm. Épaisseur: 1cm. Matière: Polystyrène extrudé. Mesures: 15x10,6cm. Usage: Collectif. Sport: Natation.

CARACTERÍSTICAS TÉCNICAS	
Material	Poliestireno extrusionado
Medidas	15x10,6cm
Uso	Colectivo
Deporte	Natación



## CONECTOR FRITAS MEDIO

Ref. 0019965

Sistema de conexión entre fritas que permite crear multitud de formas entre ellas. Indicado para fritas de 65mm. Grosor: 1 cm.

[ENG] SIMPLE SWIM NOODLE CONECTOR: System of connection between swim noodle that allows to create a multitude of forms with them. Indicated for 65mm noodle. Thickness: 1 cm. Material: Extruded polystyrene. Measures: 16x10,6cm. Use: Individual. Sport: Swimming.

[FR] CONNECTEUR DE FRITES MOYEN: Système de connexion entre les frites qui permet de créer une multitude de formes entre elles. Convient pour les frites de 65mm. Épaisseur: 1cm. Matière: Polystyrène extrudé. Mesures: 16x10,6cm. Usage: Collectif. Sport: Natation.

CARACTERÍSTICAS TÉCNICAS	
Material	Poliestireno extrusionado
Medidas	16x10,6cm
Uso	Colectivo
Deporte	Natación



## CONECTOR FRITAS DOBLE

Ref. 0019962

Sistema de conexión entre fritas que permite crear multitud de formas entre ellas. Indicado para fritas de 65mm. Grosor: 1 cm.

[ENG] SIMPLE SWIM NOODLE CONECTOR: System of connection between swim noodle that allows to create a multitude of forms between them. Indicated for 65mm noodle. Thickness: 1 cm. Material: Extruded polystyrene. Measures: 23,5x10,6cm. Use: Individual. Sport: Swimming.

[FR] CONNECTEUR DE FRITES DOUBLE: Système de connexion entre les frites qui permet de créer une multitude de formes entre elles. Convient pour les frites de 65mm. Épaisseur: 1cm. Matière: Polystyrène extrudé. Mesures: 23,5x10,6cm. Usage: Collectif. Sport: Natation.

CARACTERÍSTICAS TÉCNICAS	
Material	Poliestireno extrusionado
Medidas	23,5x10,6cm
Uso	Colectivo
Deporte	Natación



## CONECTOR FRITAS TRIPLE

Ref. 0019966

Sistema de conexión entre fritas que permite crear multitud de formas entre ellas. Indicado para fritas de 65mm. Grosor: 1 cm.

[ENG] SIMPLE SWIM NOODLE CONECTOR: System of connection between swim noodle that allows to create a multitude of forms between them. Indicated for 65mm noodle. Thickness: 1 cm. Material: Extruded polystyrene. Measures: 33x10,6cm. Use: Individual. Sport: Swimming.

[FR] CONNECTEUR DE FRITES TRIPLE: Système de connexion entre les frites qui permet de créer une multitude de formes entre elles. Convient pour les frites de 65mm. Épaisseur: 1cm. Matière: Polystyrène extrudé. Mesures: 33x10,6cm. Usage: Individuel. Sport: Natation.

CARACTERÍSTICAS TÉCNICAS	
Material	Poliestireno extrusionado
Medidas	33x10,6cm
Uso	Colectivo
Deporte	Natación



## CONECTOR FRITAS CUÁDRUPLE

Ref. 0019967

Sistema de conexión entre fritas que permite crear multitud de formas entre ellas. Indicado para fritas de 65mm. Grosor: 1 cm.

[ENG] SIMPLE SWIM NOODLE CONECTOR: System of connection between swim noodle that allows to create a multitude of forms with them. Indicated for 65mm noodle. Thickness: 1 cm. Material: Extruded polystyrene. Measures: 39x10,6cm. Use: Individual. Sport: Swimming.

[FR] CONNECTEUR DE FRITES QUADRUPLE: Système de connexion entre les frites qui permet de créer une multitude de formes entre elles. Convient pour les frites de 65mm. Épaisseur: 1cm. Matière: Polystyrène extrudé. Mesures: 39x10,6cm. Usage: Individuel. Sport: Natation.

CARACTERÍSTICAS TÉCNICAS	
Material	Poliestireno extrusionado
Medidas	39x10,6cm
Uso	Colectivo
Deporte	Natación

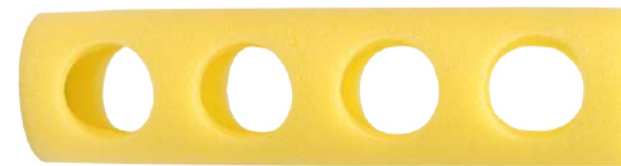



## PAR DE PALAS DE PISCINA BALANCE

Ref. 24389

Juego de palas fabricadas en polipropileno, reforzadas en ABS. Disponible en talla pequeña, mediana y grande.

[ENG] PAIR OF SWIMMING PADDLES BALANCE: Set of paddles made of polypropylene, reinforced in ABS. Available in small, medium and large sizes. *Material: Polypropylene/ABS. Measures: According to the reference. Use: Individual. Sport: Swimming.*

[FR] PAIRE DE PAGAJES DE NATATION D'ÉQUILIBRE: Ensemble de lames en polypropylène, renforcé en ABS. Disponible en petites, moyennes et grandes tailles. *Matière: Polypropylène/ABS. Mesures: Selon la référence. Usage: Individuel. Sport: Natation.*

CARACTERÍSTICAS TÉCNICAS	
Material	Polipropileno/ABS
Medidas	Según referencia
Uso	Individual
Deporte	Natación



## GUANTE MEMBRANA

Ref. 05120

Guante de neopreno con cierre de muñeca ajustable para el uso de entrenamientos en el agua, ofreciendo una mayor resistencia. Los guantes de natación proporcionan una mayor resistencia en el agua para una mayor tonificación y fortalecimiento de los músculos y el ejercicio cardiovascular. Fantástico en clases de aeróbicos acuáticos, programas de resistencia y entrenamientos de piscinas.

[ENG] MEMBRANE GLOVE: Neoprene glove with adjustable wrist closure for use in water training, offering greater resistance. Swim gloves provide increased resistance in the water for increased muscle toning and strengthening and cardiovascular exercise. Fantastic in water aerobics classes, resistance programs, and pool workouts. *Material: Polyester. Measures: 16,5x16x1cm. Use: Individual. Sport: Swimming.*

[FR] GANT À MEMBRANES: Gant en néoprène avec fermeture de poignet réglable pour une utilisation dans l'eau, offrant une plus grande résistance. Les gants de natation offrent une résistance accrue dans l'eau pour une tonification et un renforcement musculaire accrus et des exercices cardiovasculaires. Fantastique dans les cours d'aquagym, les programmes de résistance et les entraînements en piscine. *Matière: Polyester. Mesures: 16,5x16x1cm. Usage: Individuel. Sport: Natation.*

CARACTERÍSTICAS TÉCNICAS	
Material	Poliéster
Medidas	16,5x16x1cm
Uso	Individual
Deporte	Natación



## JUEGO RECAMBIO TUBO LÁTEX PALA ERGONÓMICA

Ref. 25102

Juego formado por dos gomas para el cambio en las palas de natación. Medidas superiores a las necesarias para adaptar y cortar en función del usuario final.

[ENG] ERGO PALM LATEX TUBE REPLACEMENT: Set consisting of two rubber bands for changing swimming paddles. Sizes larger than those required to adapt and cut to suit the end user. *Material: Latex. Measures: 53x0,5cm. Use: Individual. Sport: Swimming.*

[FR] JEU REVÊTEMENT TUBE LATEX RAQUETTEERGONOMIE: Jeu composé de deux élastiques pour le changement des pagaies de natation. Tailles supérieures à celles requises pour s'adapter et se couper en fonction de l'utilisateur final. *Matière: Latex. Mesures: 53x0,5cm. Usage: Individuel. Sport: Natation.*

CÓDIGO DE COLORES		
001	022	028

CARACTERÍSTICAS TÉCNICAS	
Material	Látex
Medidas	53x0,5cm
Uso	Individual
Deporte	Natación

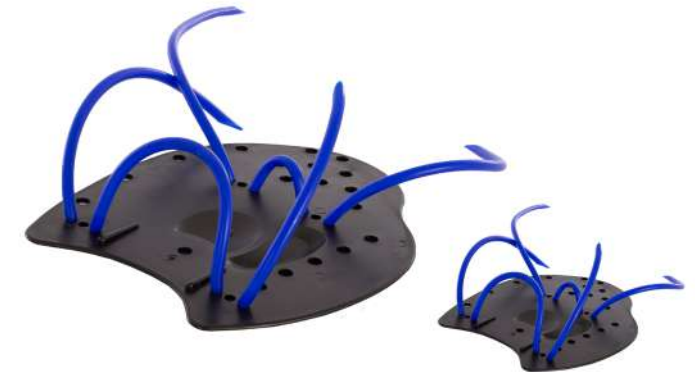

## PULL BOY BICOLOR

Ref. 25136

Fabricado en espuma de célula cerrada. Ideal para aprender a nadar.

[ENG] BICOLOR PULL BOY: Made of closed-cell foam. Ideal for learning to swim. *Material: Closed cell foam. Measures: 23x8x12cm. Use: Individual. Sport: Swimming.*

[FR] PULL BUOY BICOLORE: Fait de mousse à cellules fermées. Idéal pour apprendre à nager. *Matière: Mousse à cellules fermées. Mesures: 23x8x12cm. Usage: Individuel. Sport: Natation.*

CARACTERÍSTICAS TÉCNICAS	
Material	Espuma célula cerrada
Medidas	23x8x12cm
Uso	Individual
Deporte	Natación



## TABLA NATACIÓN GRANDE

Ref. 99232

Tabla fabricada en espuma de célula cerrada con film de plástico a dos caras para dar mayor resistencia. Forma anatómica.

[ENG] BIG KICKBOARD: Board made of closed cell foam with double-sided plastic film to give greater resistance. Anatomous shape. *Material: Closed cell foam. Measures: 46,5x28x3cm. Use: Individual. Sport: Swimming.*

[FR] PLANCHE DE NATATION GRAND: Panneau en mousse à cellules fermées avec film plastique double face pour donner une plus grande résistance. Forme anatomique. *Matière: Mousse à cellules fermées. Mesures: 46,5x28x3cm. Usage: Individuel. Sport: Natation.*

CARACTERÍSTICAS TÉCNICAS	
Material	Espuma de célula cerrada
Medidas	46,5x28x3cm
Uso	Individual
Deporte	Natación



## TABLA NATACIÓN MEDIANA

Ref. 99231

Tabla fabricada en espuma de célula cerrada con film de plástico a dos caras para dar mayor resistencia. Forma anatómica.

[ENG] MID KICKBOARD: Board made of closed cell foam with double-sided plastic film to give greater resistance. Anatomous shape. *Material: Closed cell foam. Measures: 38x23x3cm. Use: Individual. Sport: Swimming.*

[FR] PLANCHE E NATATION MOYENNE: Table en mousse à cellules fermées avec film plastique double face pour donner une plus grande résistance, forme anatomique. *Matière: Mousse à cellules fermées. Mesures: 38x23x3cm. Usage: Individuel. Sport: Natation.*

CARACTERÍSTICAS TÉCNICAS	
Material	Espuma de célula cerrada
Medidas	38x23x3cm
Uso	Individual
Deporte	Natación



## TABLA NATACIÓN PEQUEÑA

Ref. 99230

Tabla natación pequeña, fabricada en espuma de célula cerrada con film de plástico a dos caras para dar mayor resistencia. Forma anatómica.

[ENG] LITTLE KICKBOARD: Board made of closed cell foam with double-sided plastic film to give greater resistance. Anatomous shape. *Material: Closed cell foam. Measures: 29x22x3cm. Use: Individual. Sport: Swimming.*

[FR] PLANCHE DE NATATION PETIT: Petite planche de natation, faite de mousse à cellules fermées avec film plastique double face pour donner une plus grande résistance. Forme anatomique. *Matière: Mousse à cellules fermées. Mesures: 29x22x3cm. Usage: Individuel. Sport: Natation.*

CARACTERÍSTICAS TÉCNICAS	
Material	Espuma de célula cerrada
Medidas	29x22x3cm
Uso	Individual
Deporte	Natación



## TABLA NATACIÓN GRANDE CON VENTANAS

Ref. 99233

Tabla natación con agarres fabricada en espuma de célula cerrada con film de plástico a dos caras para dar mayor resistencia. Forma anatómica.

[ENG] BIG KICKBOARD WITH HOLES FOR HANDS: Board made of closed cell foam with double-sided plastic film to give greater resistance. Anatomous shape. *Material: Closed cell foam. Measures: 47x28x3cm. Use: Individual. Sport: Swimming.*

[FR] PLANCHE DE NATATION GRAND AVEC CREUX: Plancher de natation avec poignées en mousse à cellules fermées avec film plastique double face pour donner une plus grande résistance. Forme anatomique. *Matière: Mousse à cellules fermées. Mesures: 47x28x3cm. Usage: Individuel. Sport: Natation.*

CARACTERÍSTICAS TÉCNICAS	
Material	Espuma de célula cerrada
Medidas	47x28x3cm
Uso	Individual
Deporte	Natación



## TABLA DE NATACIÓN GRANDE CON VENTANAS TIBURÓN

Ref. 25129

Tabla natación con agarres fabricada en espuma de célula cerrada con film de plástico a dos caras para dar mayor resistencia. Forma anatómica.

[ENG] KICKBOARD BIG WITH HAND HOLES TIBURÓN: Board made of closed cell foam with double-sided plastic film to give greater resistance. Anatomous shape. *Material: Closed cell foam. Measures: 47x32x3cm. Use: Individual. Sport: Swimming.*

[FR] PLANCHE DE NATATION GRAND AVEC FENÊTRES REQUIN: Plancher de natation avec poignées en mousse à cellules fermées avec film plastique double face pour donner une plus grande résistance. Forme anatomique. *Matière: Mousse à cellules fermées. Mesures: 47x32x3cm. Usage: Individuel. Sport: Natation.*

CARACTERÍSTICAS TÉCNICAS	
Material	Espuma de célula cerrada
Medidas	47x32x3cm
Uso	Individual
Deporte	Natación



## TABLA NATACIÓN CON VENTANAS TRIATLON

Ref. A000372

Tabla natación con agarres fabricada en espuma de célula cerrada con film de plástico a dos caras para dar mayor resistencia. Forma anatómica.

[ENG] TRIATHLON SWIMMING TABLE WITH WINDOW: Board made of closed cell foam with double-sided plastic film to give greater resistance. Anatomous shape. *Material: Closed cell foam. Measures: 55x34x3cm. Use: Individual. Sport: Swimming.*

[FR] TRIATHLON FENÊTRE NATATION PLANCHE: Plancher de natation avec poignées en mousse à cellules fermées avec film plastique double face pour donner une plus grande résistance. Forme anatomique. *Matière: Mousse à cellules fermées. Mesures: 55x34x3cm. Usage: Individuel. Sport: Natation.*

CARACTERÍSTICAS TÉCNICAS	
Material	Espuma de célula cerrada
Medidas	55x34x3cm
Uso	Individual
Deporte	Natación





**TAPIZ 150X100X2CM AZUL**

Ref. A000413

**TAPIZ 200X150X2CM AZUL**

Ref. A000340

Tapiz fabricado en espuma físicamente reticulada en densidad de 40Kg/m<sup>3</sup> y espesor de 20mm en color azul y con una pequeña carga de EVA que lo hace SOFT. Indicado para la diversión y el aprendizaje dentro del agua.

[ENG] BLUE THICKNESS FLOATING MAT 200X150X2CM/150X100X2CM: Tapestry made of physically reticulated foam with a density of 40Kg/m<sup>3</sup> and a thickness of 20mm in blue colour and with a small EVA charge that makes it SOFT. Suitable for fun and learning in the water. *Material: Reticulated foam. Measures: 200x150x2cm/150x100x2cm. Use: Individual. Sport: Swimming.*

[FR] TAPIS 200X150X2CM/150X100X2CM DE GROSSEUR: Tapisserie en mousse physiquement réticulée d'une densité de 40Kg/m<sup>3</sup> et d'une épaisseur de 20mm de couleur bleue et avec une petite charge EVA qui la rend douce. Convient pour s'amuser et apprendre dans l'eau. *Matière: Mousse réticulée. Mesures: 200x150x2cm/150x100x2cm. Usage: Individuel. Sport: Natation.*

**CARACTERÍSTICAS TÉCNICAS**

Material	Espuma reticulada
Medidas	200x150x2cm/150x100x2cm
Uso	Individual
Deporte	Natación



**TAPIZ 50X50X3CM DE GROSOR**

Ref. 99240

**TAPIZ 100X50X3CM DE GROSOR**

Ref. 99239

**TAPIZ 150X50X3CM DE GROSOR**

Ref. 99238

**TAPIZ 200X50X3CM DE GROSOR**

Ref. 99237

**TAPIZ 150X100X3CM DE GROSOR**

Ref. 99235

**TAPIZ 200X100X3CM DE GROSOR**

Ref. 99236

**TAPIZ 200X150X3CM DE GROSOR**

Ref. 99234

Tapiz fabricado en espuma de célula cerrada con film de plástico para dar mayor resistencia. Diferentes medidas en función de lo que necesites. Todos estos tapices están indicados para el aprendizaje dentro del agua o para divertirse. Gran flotabilidad. Resistente al cloro.

[ENG] THICKNESS FLOATING MAT - DIFFERENT SIZES: Tapestry made of closed cell foam with plastic film to give greater resistance. Different sizes depending on what you need. All these mats are suitable for learning in the water or for fun. Great floatability Resistant to chlorine. *Material: Closed cell foam. Measures: According to the reference. Use: Individual. Sport: Swimming.*

[FR] TAPIS - DIFFÉRENTES TAILLES: Tapisserie en mousse à cellules fermées avec film plastique pour donner une plus grande résistance. Différentes tailles en fonction de vos besoins. Tous ces tapis conviennent à l'apprentissage dans l'eau ou à l'amusement. Grande flottabilité. Résistant au chlore. *Matière: Mousse à cellules fermées. Mesures: Selon la taille. Usage: Individuel. Sport: Natation.*

**CARACTERÍSTICAS TÉCNICAS**

Material	Espuma de célula cerrada
Medidas	Según referencia
Uso	Individual
Deporte	Natación



**TAPIZ 150X100X4CM**

Ref. A000374

**TAPIZ 200X150X4CM**

Ref. A000339

Tapiz fabricado en espuma físicamente reticulada en densidad de 33Kg/m<sup>3</sup> y espesor de 40mm en color azul y con una pequeña carga de EVA que la hace SOFT. Todos estos tapices están indicados para el aprendizaje dentro del agua o para divertirse. Gran flotabilidad. Resistente al cloro.

[ENG] FLOATING MAT 150X100X4CM/200X150X4CM: Mat made of physically reticulated foam with a density of 33Kg/m<sup>3</sup> and a thickness of 40mm in blue colour and with a small load of EVA that makes it SOFT, all these tapestries are indicated for learning in the water or to have fun. Great flotability. Resistant to chlorine. *Material: Reticulated foam. Measures: According to the reference. Use: Collective. Sport: Swimming.*

[FR] TAPIS 150X100X4CM/200X150X4CM: Tapis en mousse physiquement réticulée d'une densité de 33Kg/m<sup>3</sup> et d'une épaisseur de 40mm de couleur bleue et avec une petite charge d'EVA qui le rend SOUPLE, tous ces tapis sont indiqués pour apprendre dans l'eau ou pour s'amuser. Grande flottabilité. Résistant au chlore. *Matière: Mousse réticulée. Mesures: Selon la référence. Usage: Collectif. Sport: Natation.*

**CARACTERÍSTICAS TÉCNICAS**

Material	Espuma reticulada
Medidas	200x150x4cm/150x100x4cm
Uso	Colectivo
Deporte	Natación

**TAPIZ 150X100X5CM**

Ref. A000381

**TAPIZ 200X150X5CM**

Ref. A000341

Tapiz fabricado en espuma de célula cerrada. Diferentes medidas en función de lo que necesites. Todos estos tapices están indicados para el aprendizaje dentro del agua o para divertirse. Gran flotabilidad. Resistente al cloro.

[ENG] FLOATING MAT 150X100X5CM/200X150X5CM: Floating mat made of closed cell foam. Different sizes depending on what you need. All these mats are suitable for learning in the water or for fun. Great flotability. Resistant to chlorine. *Material: Closed cell foam. Measures: According to the reference. Use: Collective. Sport: Swimming.*

[FR] TAPIS 150X100X5CM/200X150X5CM: Tapisserie en mousse à cellules fermées. Différentes tailles en fonction de vos besoins. Tous ces tapis conviennent à l'apprentissage dans l'eau ou à l'amusement. Grande flottabilité. Résistant au chlore. *Matière: Mousse à cellules fermées. Mesures: Selon la référence. Usage: Collectif. Sport: Natation.*

**CARACTERÍSTICAS TÉCNICAS**

Material	Espuma de célula cerrada
Medidas	Según referencia
Uso	Colectivo
Deporte	Natación

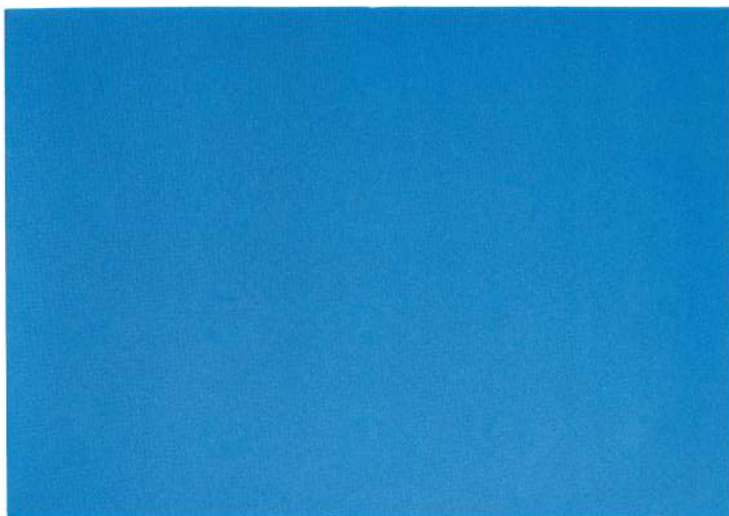



## TAPIZ BEBÉ CON CESTA

Ref. 0020760

Tapiz fabricado en espuma de célula cerrada con film de plástico para dar mayor resistencia. Incluye cesta en material termoplástico de medida 43x27cm. Color único: Azul/blanco/azul. Alta flotabilidad.

[ENG] BABY FLOATING MAT WITH BASKET: Tapestry made of closed cell foam with plastic film to give greater resistance. Included thermoplastic basket. Basket measurements: 43x27cm. Colors: blue/white/blue. High flotability. Material: Closed cell foam. Measures: 150x100x5cm. Use: Individual. Sport: Swimming.

[FR] TAPIS BEBÉ AVEC PANIER: Tapisserie en mousse à cellules fermées avec film plastique pour donner une plus grande résistance. Panier en thermoplastique. Dimensions du panier: 43x27cm. Couleur bleu/blanc/bleu. Haute flottabilité. Matière: Mousse à cellules fermées. Mesures: 150x100x5cm. Usage: Individuel. Sport: Natation.

CARACTERÍSTICAS TÉCNICAS	
Material	Espuma de célula cerrada
Medidas	150x100x5cm
Uso	Individual
Deporte	Natación



## PUENTE SOBRE EL RIO KWAI

Ref. 0020770

Puente fabricado en plastazote. Nº de piezas: 9. Dimensiones pieza: 150x50x6cm.

[ENG] BRIDGE OVER KWAI RIVER: Made of plastazote. Nº of pieces: 9. Dimensions piece: 150 x 50 x 6 cm. Material: Foam. Measures: 1350x50x6cm. Use: Collective. Sport: Swimming.

[FR] PONT SOBRE LA RIVIERE KWAI: Fait de plastazote. Nº de pièces: 9. Dimensions pièce: 150x50x6cm. Matière: Mousse de Plastazote. Mesures: 1350x50x6cm. Usage: Collectif. Sport: Natation.

CARACTERÍSTICAS TÉCNICAS	
Material	Plastazote
Medidas	1350x50x6cm
Uso	Colectivo
Deporte	Natación



## TAPIZ CON AGUJEROS PARA FRITAS

Ref. A000373 (150x100cm) - A000483 (100x50cm)

Tapiz diseñado con 12 agujeros para colocar diferentes fritas de 65mm (no incluidas). Indicado para que pequeños y mayores se diviertan en el agua.

[ENG] TAPESTRY WITH HOLES FOR FRITS: Mat designed with 12 holes to place different 65mm frits (not included). Suitable for children and adults to have fun in the water. Material: Closed cell foam. Measures: 150x100x3cm/100x50x3cm. Use: Collective. Sport: Swimming.

[FR] TAPISSERIE AVEC DES TROUS POUR LES FRITES: Tapisserie conçue avec 12 trous pour placer différentes frites de 65 mm (non incluses). Convient aux enfants et aux adultes pour s'amuser dans l'eau. Matière: Mousse à cellules fermées. Mesures: 150x100x3cm/100x50x3cm. Usage: Collectif. Sport: Natation.

CARACTERÍSTICAS TÉCNICAS	
Material	Espuma de célula cerrada
Medidas	150x100x3cm/100x50x3cm
Uso	Colectivo
Deporte	Natación

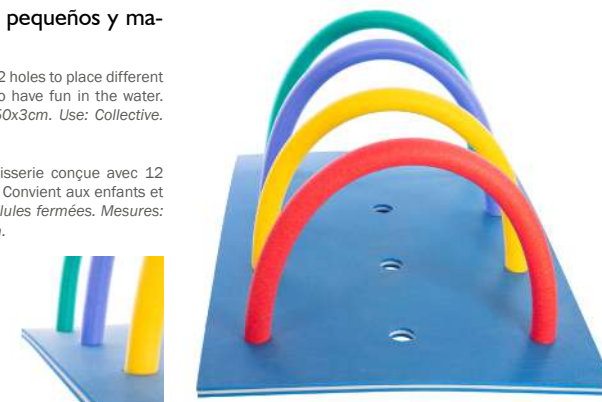

## TAPIZ CON AGUJEROS

Ref. 25106

Indicado para la iniciación en el medio acuático. Los agujeros facilitan un mayor contacto con el agua proporcionando confianza y seguridad al bebé. **Disponible en dos medidas.**

[ENG] FLOATING MAT WITH HOLES: Suitable for beginners in the aquatic environment. The holes facilitate greater contact with the water, providing confidence and safety. Material: Reticulated foam. Available in two sizes. Measures: 85x60/150x100cm/Thickness: 2cm. Use: Individual. Sport: Swimming.

[FR] TAPIS AVEC TROUS: Convient aux débutants en milieu aquatique. Les trous facilitent le contact avec l'eau, ce qui permet de gagner en confiance et en sécurité. Disponible en deux tailles. Matière: Mousse réticulée. Mesures: 85x60/150x100cm/Épaisseur: 2cm. Usage: Individuel. Sport: Natation.

CARACTERÍSTICAS TÉCNICAS	
Material	Espuma reticulada
Medidas	85x60cm/150x100cm/Grosor: 2cm
Uso	Individual
Deporte	Natación

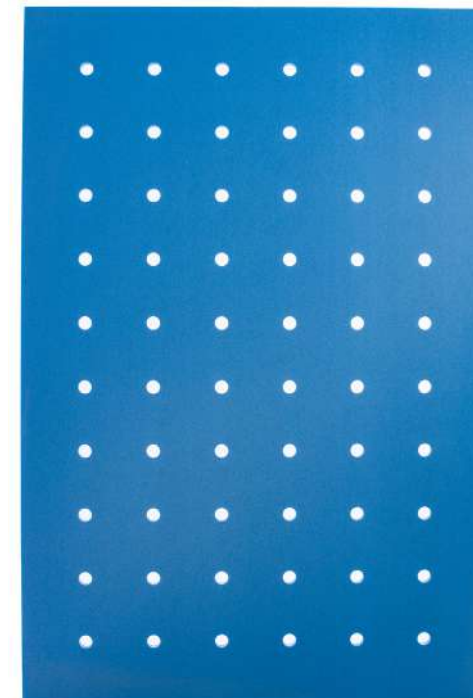

## TAPIZ RELAJACIÓN 3CM BICOLOR

Ref. A000403

Especialmente diseñado para personas con movilidad reducida o de edad avanzada. Fabricado en espuma de célula cerrada con film de plástico para dar mayor resistencia y con un agujero interior de 35cm.

[ENG] THICKNESS FLOATING MAT RELAXATION 3CM: Specially designed for people with reduced mobility or elderly people. Made of closed cell foam with plastic film to give greater resistance and with a 35cm inner hole. *Material: Closed cell foam. Measures: Diameter: 95cm/Thickness: 3cm. Use: Individual. Sport: Swimming.*

[FR] TAPIS DÉTENTE 3CM: Spécialement conçu pour les personnes à mobilité réduite ou les personnes âgées. Fabriqué en mousse à cellules fermées avec film plastique pour donner une plus grande résistance et avec un trou intérieur de 35cm. *Matière: Mousse à cellules fermées. Mesures: Diamètre: 95cm/ Épaisseur: 3cm. Usage: Individuel. Sport: Natation.*



### CARACTERÍSTICAS TÉCNICAS

Material	Espuma de célula cerrada
Medidas	Diámetro: 95cm/Grosor: 3cm
Uso	Individual
Deporte	Natación

## TAPIZ RELAJACIÓN 4CM

Ref. A000379

Especialmente diseñado para personas con movilidad reducida o de edad avanzada. Fabricado en espuma físicamente reticulada de densidad de 33Kg/m<sup>3</sup> y espesor de 40mm en color azul y con una pequeña carga de EVA que lo hace SOFT. Cuenta con un agujero interior de 35cm.

[ENG] THICKNESS FLOATING MAT RELAXATION 4CM: Specially designed for people with reduced mobility or elderly people. Made of physically reticulated foam with a density of 40Kg/m<sup>3</sup> and a thickness of 20mm in blue colour and with a small EVA charge that makes it SOFT with a 35cm inner hole. *Material: Reticulated foam. Measures: Diameter: 95cm/Thickness: 4cm. Use: Individual. Sport: Swimming.*

[FR] TAPIS DÉTENTE 4CM: Spécialement conçu pour les personnes à mobilité réduite ou les personnes âgées. Fabriqué en mousse physiquement réticulée d'une densité de 40Kg/m<sup>3</sup> et d'une épaisseur de 20mm de couleur bleue et avec une petite charge EVA qui la rend douce avec un trou intérieur de 35cm. *Matière: Mousse réticulée. Mesures: Diamètre: 95cm/ Épaisseur: 4cm. Usage: Individuel. Sport: Natation.*

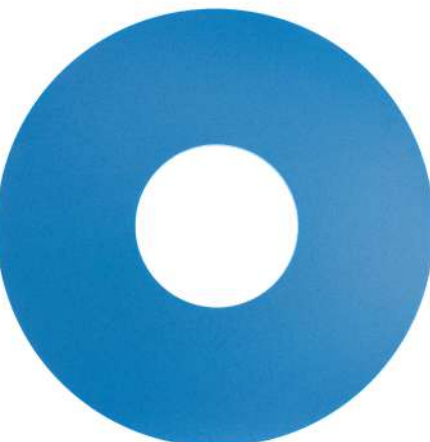

### CARACTERÍSTICAS TÉCNICAS

Material	Espuma reticulada
Medidas	Diámetro: 95cm/Grosor: 4cm
Uso	Individual
Deporte	Natación

## TAPIZ CIRCULAR BICOLOR

Ref. A000402(3cm) - A000382 (5cm)

Especialmente diseñado para personas con movilidad reducida o de edad avanzada. Fabricado en espuma de célula cerrada con film de plástico para dar mayor resistencia.

[ENG] THICKNESS FLOATING MAT CIRCULAR: Specially designed for people with reduced mobility or elderly people. Made of closed cell with plastic film to give greater resistance. *Material: Closed cell foam. Measures: Diameter: 95cm/Thickness: 3cm/5cm. Use: Individual. Sport: Swimming.*

[FR] TAPIS CIRCULAIRE: Spécialement conçu pour les personnes à mobilité réduite ou les personnes âgées. Fabriqué en mousse à cellules fermées avec film plastique pour donner une plus grande résistance. *Matière: Mousse à cellules fermées. Mesures: Diamètre: 95cm/ Épaisseur: 3cm/5cm. Usage: Individuel. Sport: Natation.*



### CARACTERÍSTICAS TÉCNICAS

Material	Espuma de célula cerrada
Medidas	Diámetro: 95cm/Grosor: 3cm/5cm
Uso	Individual
Deporte	Natación

## TAPIZ CIRCULAR 4CM

Ref. A000380

Especialmente diseñado para personas con movilidad reducida o de edad avanzada. Fabricado en espuma físicamente reticulada de densidad de 33Kg/m<sup>3</sup> y espesor de 40mm en color azul y con una pequeña carga de EVA que lo hace SOFT.

[ENG] THICKNESS FLOATING MAT CIRCULAR 4CM: Specially designed for people with reduced mobility or elderly people. Made of physically reticulated foam with a density of 40Kg/m<sup>3</sup> and a thickness of 20mm in blue colour and with a small EVA charge that makes it SOFT. *Material: Reticulated foam. Measures: Diameter: 95cm/Thickness: 4cm. Use: Individual. Sport: Swimming.*

[FR] TAPIS CIRCULAIRE 4CM: Spécialement conçu pour les personnes à mobilité réduite ou les personnes âgées. Fabriqué en mousse physiquement réticulée d'une densité de 40Kg/m<sup>3</sup> et d'une épaisseur de 20mm de couleur bleue et avec une petite charge EVA qui la rend douce. *Matière: Mousse réticulée. Mesures: Diamètre: 95cm/ Épaisseur: 4cm. Usage: Individuel. Sport: Natation.*

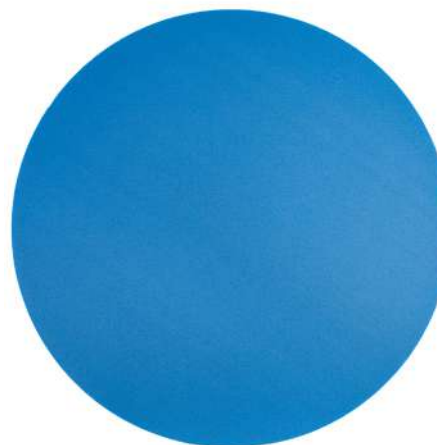

### CARACTERÍSTICAS TÉCNICAS

Material	Espuma reticulada
Medidas	Diámetro: 95cm/Grosor: 4cm
Uso	Individual
Deporte	Natación



## TAPIZ FORMA PIE 3CM BICOLOR

Ref. A000375

Tapiz en forma de pie fabricado en espuma de célula cerrada con film de plástico para dar mayor resistencia. Diseñado para divertirse en el agua. **Importante: si se utiliza con niños, siempre bajo la supervisión de un adulto.**

[ENG] FOOT FLOATING MAT 3CM: Foot-shaped mat made of closed-cell foam with plastic film to give greater resistance. Designed for fun in the water. Important: if used with children, always under adult supervision. *Material: Closed cell foam. Measures: 95x46x3cm. Use: Individual. Sport: Swimming.*

[FR] TAPIS PIED 3CM: Tapis en forme de pied en mousse à cellules fermées avec film plastique pour donner une plus grande résistance. Conçu pour s'amuser dans l'eau. Important: en cas d'utilisation avec des enfants, toujours sous la surveillance d'un adulte. *Matériau: Mousse à cellules fermées. Mesures: 95x46x3cm. Usage: Individuel. Sport: Natation.*

CARACTERÍSTICAS TÉCNICAS	
Material	Espuma de célula cerrada
Medidas	95x46x3cm
Uso	Individual
Deporte	Natación



## TAPIZ FORMA PIE 4CM

Ref. 25113

Tapiz en forma de pie fabricado en espuma físicamente reticulada de densidad de 33Kg/m<sup>3</sup> y espesor de 40mm en color azul y con una pequeña carga de EVA que lo hace SOFT. Diseñado para divertirse en el agua. **Importante: si se utiliza con niños, siempre bajo la supervisión de un adulto.**

[ENG] FOOT FLOATING MAT 4CM: Foot-shaped mat made of physically reticulated foam with a density of 40Kg/m<sup>3</sup> and a thickness of 20mm in blue colour and with a small EVA charge that makes it soft. Important: if used with children, always under adult supervision. *Material: Reticulated foam. Measures: 95x46x4cm. Use: Individual. Sport: Swimming.*

[FR] TAPIS PIED 4CM: Tapis en forme de pied en mousse physiquement réticulée d'une densité de 40Kg/m<sup>3</sup> et d'une épaisseur de 20mm de couleur bleue et avec une petite charge EVA qui la rend douce. Important: en cas d'utilisation avec des enfants, toujours sous la surveillance d'un adulte. *Matériau: Mousse réticulée. Mesures: 95x46x4cm. Usage: Individuel. Sport: Natation.*

CARACTERÍSTICAS TÉCNICAS	
Material	Espuma reticulada
Medidas	95x46x4cm
Uso	Individual
Deporte	Natación



## TAPIZ MANO 3CM BICOLOR

Ref. A000376

Tapiz en forma de mano fabricado en espuma de célula cerrada con film de plástico para dar mayor resistencia. Diseñado para divertirse en el agua. **Importante: si se utiliza con niños, siempre bajo la supervisión de un adulto.**

[ENG] FLOATING MAT HAND 3CM: Hand-shaped mat made of closed-cell foam with plastic film to give greater resistance. Designed for fun in the water. Important: if used with children, always under adult supervision. *Material: Closed cell foam. Measures: 86x60x3cm. Use: Individual. Sport: Swimming.*

[FR] TAPIS MAIN 3CM: Tapis en forme de main en mousse à cellules fermées avec film plastique pour donner une plus grande résistance. Conçu pour s'amuser dans l'eau. Important: en cas d'utilisation avec des enfants, toujours sous la surveillance d'un adulte. *Matériau: Mousse à cellules fermées. Mesures: 86x60x3cm. Usage: Individuel. Sport: Natation.*

CARACTERÍSTICAS TÉCNICAS	
Material	Espuma de célula cerrada
Medidas	86x60x3cm
Uso	Individual
Deporte	Natación



## TAPIZ MANO 4CM

Ref. 25131

Tapiz en forma de mano fabricado en espuma físicamente reticulada de densidad de 33Kg/m<sup>3</sup> y espesor de 40mm en color azul y con una pequeña carga de EVA que lo hace SOFT. Diseñado para divertirse en el agua. **Importante: si se utiliza con niños, siempre bajo la supervisión de un adulto.**

[ENG] FLOATING MAT HAND 4CM: Hand-shaped mat made of physically reticulated foam with a density of 40Kg/m<sup>3</sup> and a thickness of 20mm in blue colour and with a small EVA charge that makes it soft. Important: if used with children, always under adult supervision. *Material: Reticulated foam. Measures: 86x60x4cm. Use: Individual. Sport: Swimming.*

[FR] TAPIS MAIN 4CM: Tapis en forme de main en mousse physiquement réticulée d'une densité de 40Kg/m<sup>3</sup> et d'une épaisseur de 20mm de couleur bleue et avec une petite charge EVA qui la rend douce. Important: en cas d'utilisation avec des enfants, toujours sous la surveillance d'un adulte. *Matériau: Mousse réticulée. Mesures: 86x60x4cm. Usage: Individuel. Sport: Natation.*

CARACTERÍSTICAS TÉCNICAS	
Material	Espuma reticulada
Medidas	86x60x4cm
Uso	Individual
Deporte	Natación



## TAPIZ FORMA FANTASMA 3CM BICOLOR

Ref. A000377

Tapiz en forma de fantasma fabricado en espuma de célula cerrada con film de plástico para dar mayor resistencia. Diseñado para divertirse en el agua. **Importante: si se utiliza con niños, siempre bajo la supervisión de un adulto.**

[ENG] PHANTOM FLOATING MAT 3CM: Phantom-shaped mat made of closed-cell foam with plastic film to give greater resistance. Designed for fun in the water. Important: if used with children, always under adult supervision. Material: Closed cell foam. Measures: 86x58x3cm. Use: Individual. Sport: Swimming.

[FR] TAPIS FANTÔME 3CM: Tapis en forme de fantôme en mousse à cellules fermées avec film plastique pour donner une plus grande résistance. Conçu pour s'amuser dans l'eau. Important: en cas d'utilisation avec des enfants, toujours sous la surveillance d'un adulte. Matière: Mousse à cellules fermées. Mesures: 86x58x3cm. Usage: Individuel. Sport: Natation.



CARACTERÍSTICAS TÉCNICAS	
Material	Espuma de célula cerrada
Medidas	86x58x3cm
Uso	Individual
Deporte	Natación



## TAPIZ FORMA FANTASMA 4CM

Ref. 25108

Tapiz en forma de fantasma fabricado en espuma físicamente reticulada de densidad de 33Kg/m<sup>3</sup> y espesor de 40mm en color azul y con una pequeña carga de EVA que lo hace SOFT. Diseñado para divertirse en el agua. **Importante: si se utiliza con niños, siempre bajo la supervisión de un adulto.**

[ENG] PHANTOM FLOATING MAT 4CM: Phantom-shaped mat made of physically reticulated foam with a density of 40Kg/m<sup>3</sup> and a thickness of 20mm in blue colour and with a small EVA charge that makes it soft. Important: if used with children, always under adult supervision. Material: Reticulated foam. Measures: 86x58x4cm. Use: Individual. Sport: Swimming.

[FR] TAPIS FANTÔME 4CM: Tapis en forme de fantôme en mousse physiquement réticulée d'une densité de 40Kg/m<sup>3</sup> et d'une épaisseur de 20mm de couleur bleue et avec une petite charge EVA qui la rend douce. Important: en cas d'utilisation avec des enfants, toujours sous la surveillance d'un adulte. Matière: Mousse réticulée. Mesures: 86x58x4cm. Usage: Individuel. Sport: Natation.



CARACTERÍSTICAS TÉCNICAS	
Material	Espuma reticulada
Medidas	86x58x4cm
Uso	Individual
Deporte	Natación

## TAPIZ OSITO 3CM BICOLOR

Ref. A000378

Tapiz en forma de osito fabricado en espuma de célula cerrada con film de plástico para dar mayor resistencia. Diseñado para divertirse en el agua. **Importante: si se utiliza con niños, siempre bajo la supervisión de un adulto.**

[ENG] FLOATING MAT TEDDY 3CM: Teddy-shaped mat made of closed-cell foam with plastic film to give greater resistance. Designed for fun in the water. Important: if used with children, always under adult supervision. Material: Closed cell foam. Measures: 85x61x3cm. Use: Individual. Sport: Swimming.

[FR] TAPIS OURSON 3CM: Tapis en forme de ourson en mousse à cellules fermées avec film plastique pour donner une plus grande résistance. Conçu pour s'amuser dans l'eau. Important: en cas d'utilisation avec des enfants, toujours sous la surveillance d'un adulte. Matière: Mousse à cellules fermées. Mesures: 85x61x3cm. Usage: Individuel. Sport: Natation.



CARACTERÍSTICAS TÉCNICAS	
Material	Espuma de célula cerrada
Medidas	85x61x3cm
Uso	Individual
Deporte	Natación



## TAPIZ OSITO 4CM

Ref. 25121

Tapiz en forma de osito fabricado en espuma físicamente reticulada de densidad de 33Kg/m<sup>3</sup> y espesor de 40mm en color azul y con una pequeña carga de EVA que lo hace SOFT. Diseñado para divertirse en el agua. **Importante: si se utiliza con niños, siempre bajo la supervisión de un adulto.**

[ENG] FLOATING MAT TEDDY 4CM: Teddy-shaped mat made of physically reticulated foam with a density of 40Kg/m<sup>3</sup> and a thickness of 20mm in blue colour and with a small EVA charge that makes it soft. Important: if used with children, always under adult supervision. Material: Reticulated foam. Measures: 85x61x4cm. Use: Individual. Sport: Swimming.

[FR] TAPIS OURSON 4CM: Tapis en forme de ourson en mousse physiquement réticulée d'une densité de 40Kg/m<sup>3</sup> et d'une épaisseur de 20mm de couleur bleue et avec une petite charge EVA qui la rend douce. Important: en cas d'utilisation avec des enfants, toujours sous la surveillance d'un adulte. Matière: Mousse réticulée. Mesures: 85x61x4cm. Usage: Individuel. Sport: Natation.



CARACTERÍSTICAS TÉCNICAS	
Material	Espuma reticulada
Medidas	85x61x4cm
Uso	Individual
Deporte	Natación





## TAPIZ PIE TOP REVERSIBLE

Ref. A000383

### MINITAPIZ PIE TOP REVERSIBLE

Ref. A000384

Tapiz en forma de pie fabricado en EVA bicolor azul/rojo de 4cm estriado en ambas caras para un mejor agarre. Diseñado para divertirse en el agua. **Importante: si se utiliza con niños, siempre bajo la supervisión de un adulto.**

**Recomendado para uso en interior.**

[ENG] REVERSIBLE FOOT TOP FLOATING MAT: Foot-shaped mat made of blue/red bicolour 4cm EVA with grooves on both sides for a better grip. Designed for fun in the water. Important: if used with children, always under adult supervision. Recommended for indoor use. Material: EVA. Measures: 95x46x4cm/25x12x4cm. Use: Individual. Sport: Swimming.

[FR] TAPIS PIED TOP RÉVERSIBLE: Tapis en forme de pied en EVA bicolore bleu/rouge de 4cm, nervurée des deux côtés pour une meilleure prise en main. Conçu pour s'amuser dans l'eau. Important: en cas d'utilisation avec des enfants, toujours sous la surveillance d'un adulte. Recommandé pour une utilisation à l'intérieur. Matière: EVA. Mesures: 95x46x4cm/25x12x4cm. Usage: Individuel. Sport: Natation.



CARACTERÍSTICAS TÉCNICAS	
Material	EVA
Medidas	95x46x4cm/25x12x4cm
Uso	Individual
Deporte	Natación

## TAPIZ CIRCULAR TOP REVERSIBLE

Ref. A000387

### MINITAPIZ CIRCULAR TOP REVERSIBLE

Ref. A000389

Especialmente diseñado para personas con movilidad reducida o personas de edad avanzada. Fabricado en espuma soft bicolor azul/rojo de 4cm estriado en ambas caras para un mejor agarre.

**Recomendado para uso en interior.**

[ENG] REVERSIBLE THICKNESS FLOATING MAT CIRCULAR: Specially designed for people with reduced mobility or elderly people. Made of blue/red bicolour 4cm EVA with grooves on both sides for a better grip. Material: EVA. Measures: Diameter: 95cm/Thickness: 4cm. Use: Individual. Sport: Swimming.

[FR] TAPIS CIRCULAIRE TOP RÉVERSIBLE: Spécialement conçu pour les personnes à mobilité réduite ou les personnes âgées. Fabriqué en EVA bicolore bleu/rouge de 4cm, nervurée des deux côtés pour une meilleure prise en main. Matière: EVA. Mesures: Diamètre: 95cm/Épaisseur: 4cm. Usage: Individuel. Sport: Natation.



CARACTERÍSTICAS TÉCNICAS	
Material	EVA
Medidas	Diámetro: 95cm/Grosor: 4cm
Uso	Individual
Deporte	Natación

## TAPIZ MANO TOP REVERSIBLE

Ref. A000385

### MINITAPIZ MANO TOP REVERSIBLE

Ref. A000386

Tapiz en forma de mano fabricado en EVA bicolor azul/rojo de 4cm estriado en ambas caras para un mejor agarre. Diseñado para divertirse en el agua. **Importante: si se utiliza con niños, siempre bajo la supervisión de un adulto.**

**Recomendado para uso en interior.**

[ENG] REVERSIBLE HAND TOP FLOATING MAT: Hand-shaped mat made of blue/red bicolour 4cm EVA with grooves on both sides for a better grip. Designed for fun in the water. Important: if used with children, always under adult supervision. Recommended for indoor use. Material: EVA. Measures: 86x60x4cm/24x16x4cm. Use: Individual. Sport: Swimming.

[FR] TAPIS MANO TOP RÉVERSIBLE: Tapis en forme de main en EVA bicolore bleu/rouge de 4cm, nervurée des deux côtés pour une meilleure prise en main. Important: en cas d'utilisation avec des enfants, toujours sous la surveillance d'un adulte. Recommandé pour une utilisation à l'intérieur. Matière: EVA. Mesures: 86x60x4cm/24x16x4cm. Usage: Individuel. Sport: Natation.



CARACTERÍSTICAS TÉCNICAS	
Material	EVA
Medidas	86x60x4cm/24x16x4cm
Uso	Individual
Deporte	Natación

## TAPIZ RELAJACIÓN TOP REVERSIBLE

Ref. A000388

Especialmente diseñado para personas con movilidad reducida o personas de edad avanzada. Fabricado en EVA bicolor azul/rojo de 4cm estriado en ambas caras para un mejor agarre. **Recomendado para uso en interior.**

[ENG] REVERSIBLE THICKNESS TOP FLOATING MAT RELAXATION: Specially designed for people with reduced mobility or elderly people. Made of blue/red bicolour 4cm EVA with grooves on both sides for a better grip with a 35cm inner hole. Material: EVA. Measures: Diameter: 95cm/Thickness: 4cm. Use: Individual. Sport: Swimming.

[FR] TAPIS DÉTENTE TOP RÉVERSIBLE: Spécialement conçu pour les personnes à mobilité réduite ou les personnes âgées. Fabriqué en EVA bicolore bleu/rouge de 4cm, nervurée des deux côtés pour une meilleure prise en main avec un trou intérieur de 35cm. Matière: EVA. Mesures: Diamètre: 95cm/Épaisseur: 4cm. Usage: Individuel. Sport: Natation.

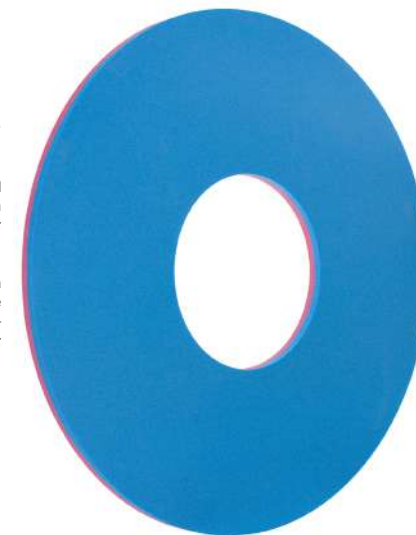

CARACTERÍSTICAS TÉCNICAS	
Material	EVA
Medidas	Diámetro: 95cm/Grosor: 4cm
Uso	Individual
Deporte	Natación

## LOTE 100 CABALLITOS DE MAR DE FOAM

Ref. 25160P

Fabricados en EVA. Distintos niveles de aprendizaje. Colores variados. **Se vende en pack de 100 unidades.**

[ENG] PACK OF 100 FOAM SEA-HORSES: Manufactured in EVA. Different levels of learning. Various colors. Sold by 100 unit pack. Material: Foam. Measures: 5,5x2,5cm. Use: Individual. Sport: Swimming.

[FR] SET DE 100 HIPPOCAMPES EN FOAM: Fabriqué en EVA. Différents niveaux d'apprentissage. Couleurs assorties. Vendus par paquets de 100 unités. Matière: Mousse. Mesures: 5,5x2,5cm. Usage: Individuel. Sport: Natation.



CÓDIGO DE COLORES			
001	002	003	004
005	007	016	028

CARACTERÍSTICAS TÉCNICAS	
Material	Foam
Medidas	5,5x2,5cm
Uso	Individual
Deporte	Natación

0 1 2 3 4

5 6 7 8 9

## LOTE 5 MINITAPICES NÚMEROS

Ref. 25140P

Lote de 5 minitapices de números en dos segmentos: del 0 al 4 y del 5 al 9. Indicados para aprender los números de una forma divertida dentro del agua. Colores variados.

[ENG] SET OF 5 MINI PENCILS NUMBERS ASSORTED COLOURS: Set of 5 mini number sticks in two segments: from 0 to 4 and from 5 to 9. Suitable for learning numbers in a fun way in the water. Assorted colours. Material: Plastazote. Measures: 27x21x13cm. Use: Individual. Sport: Swimming.

[FR] JEU DE 5 MINI-CRAYONS NUMÉROS COULEURS ASSORTIES: Lot de 5 mini-bâtons de chiffres en deux segments : de 0 à 4 et de 5 à 9. Convient pour apprendre les chiffres de manière ludique dans l'eau. Couleurs assorties. Matière: Plastazote. Mesures: 27x21x13cm. Usage: Individuel. Sport: Natation.

CARACTERÍSTICAS TÉCNICAS	
Material	Plastazote
Medidas	27x21x13cm
Uso	Individual
Deporte	Natación

## LOTE 4 MINITAPICES PIE, MANO, LIMÓN Y FANTASMA

Ref. 25141P

Lote de 4 minitapices de formas pie, mano, limón y fantasma. Indicados para divertirse dentro del agua. Cuentan con un tamaño cómodo para que lxs más pequeños puedan manejar dichos tapices fácilmente. **Se suministran colores variados según disponibilidad.**

[ENG] SET OF 4 MINI FLOATING MATS FOOT, HAND, LEMON AND GHOST: Set of 4 mini floating mats in the shapes of foot, hand, lemon and ghost. Suitable for having fun in the water. They have a comfortable size so that the little ones can handle them easily. They come in a variety of colours. Material: Plastazote. Measures: According to floating mat. Use: Individual. Sport: Swimming.

[FR] JEU DE 5 MINI-TAPIS PIEDS, MAIN, CITRON ET FANTÔME: Lot de 4 mini-tapis en forme de pied, de main, de citron et de fantôme. Convient pour s'amuser dans l'eau. Leur taille confortable permet aux plus petits de les manipuler facilement. Ils sont disponibles dans une variété de couleurs. Matière: Plastazote. Mesures: Selon le tapis. Usage: Individuel. Sport: Natation.



CARACTERÍSTICAS TÉCNICAS	
Material	Plastazote
Medidas	Según minitapiz
Uso	Individual
Deporte	Natación

## LOTE 4 MINITAPICES FORMAS VARIADAS

Ref. 25142P

Lote de 4 minitapices de formas variadas. Indicados para divertirse dentro del agua. Cuentan con un tamaño cómodo para que lxs más pequeños puedan manejar dichos tapices fácilmente. **Se suministran colores variados.**

[ENG] SET OF 4 MINI FLOATING MATS VARIOUS SHAPES: Set of 4 mini floating mats in the various shapes. Suitable for having fun in the water. They have a comfortable size so that the little ones can handle them easily. They come in a variety of colours. Material: Plastazote. Measures: According to floating mat. Use: Individual. Sport: Swimming.

[FR] JEU DE 5 MINI-TAPIS FORMULAIRES DIVERS: Lot de 4 mini-tapis en forme de formulaires divers. Convient pour s'amuser dans l'eau. Leur taille confortable permet aux plus petits de les manipuler facilement. Ils sont disponibles dans une variété de couleurs. Matière: Plastazote. Mesures: Selon le tapis. Usage: Individuel. Sport: Natation.

CARACTERÍSTICAS TÉCNICAS	
Material	Plastazote
Medidas	Según minitapiz
Uso	Individual
Deporte	Natación





## BASKET FLOTANTE ACERO INOXIDABLE

Ref. 0019036

Fabricado en acero inoxidable. Este basket flotante está provisto de red y flotadores. Gran resistencia. Ideal para piscina pública. **No incluye balón y se vende por unidad.**

[ENG] STAINLESS STEEL FLOATING BASKET: Made of stainless steel, equipped with net and floats. Great resistance. Ideal for public swimming pool. Unit. Does not include ball. Material: Stainless steel. Measures: 52x40cm. Use: Collective. Sport: Swimming.

[FR] PANIER FLOTTANT EN ACIER INOX: Fabriqué en acier inoxydable, équipé de filet et de flotteurs. Grande résistance. Idéal pour piscine publique. Unité. N'inclut pas la balle. Matière: Acier INOX. Mesures: 52x40cm. Usage: Collectif. Sport: Natation.

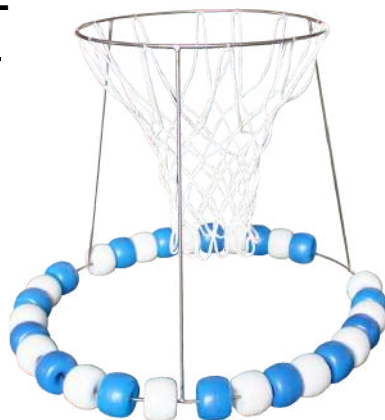

CARACTERÍSTICAS TÉCNICAS	
Material	Acero Inoxidable
Medidas	52x40cm
Uso	Colectivo
Deporte	Natación

## BASKET FLOTANTE PVC

Ref. 0019031

Provisto de redes y flotadores. **No incluye balón y se vende por unidad.**

[ENG] PVC FLOATING BASKET: Provided with nets and floats. Does not include ball. Material: PVC. Measures: 52x40cm. Use: Collective. Sport: Swimming.

[FR] PANIER FLOTTANT EN PVC: Fourni avec filets et flotteurs. N'inclut pas ballon. Matière: PVC. Mesures: 52x40cm. Usage: Collectif. Sport: Natation.



CARACTERÍSTICAS TÉCNICAS	
Material	PVC
Medidas	52x40cm
Uso	Individual
Deporte	Natación

## PORTERÍA WATERPOLO PVC

Ref. 0019041

Provista de red y flotadores. Ideal para piscinas públicas y privadas. **Unidad. No incluye balón y se vende por unidad.**

[ENG] PVC WATERPOLO GOAL: Equipped with net and floats. Ideal for public and private pools. Unit. Does not include ball. Material: PVC. Measures: 90x70x60cm. Use: Collective. Sport: Swimming.

[FR] CAGE DE WATER-POLO EN PVC: Equipé de filet et flotteurs. Idéal pour les piscines publiques et privées. Unité. N'inclut pas ballon. Matière: PVC. Mesures: 90x70x60cm. Usage: Collectif. Sport: Natation.

CARACTERÍSTICAS TÉCNICAS	
Material	PVC
Medidas	90x70x60cm
Uso	Colectivo
Deporte	Natación



## VOLEIBOL FLOTANTE ALUMINIO

Ref. 0019056

Fabricado en aluminio, está recomendado para piscinas públicas. **No incluye balón y se vende por unidad.**

[ENG] ALUMINIUM FLOATING VOLLEYBALL NET: Made of aluminum, it is recommended for public swimming pools. Does not include ball. Unit. Material: Aluminium. Measures: 200x100cm. Use: Collective. Sport: Swimming.

[FR] FILET DE VOLLEY FLOTTANT EN ALUMINIUM: Fait d'aluminium. Recommandé pour les piscines publiques. N'inclut pas ballon. Unité. Matière: Aluminium. Mesures: 200x100cm. Usage: Collectif. Sport: Natation.

CARACTERÍSTICAS TÉCNICAS	
Material	Aluminio
Medidas	200x100cm
Uso	Colectivo
Deporte	Natación



## VOLEIBOL FLOTANTE PVC

Ref. 0019051

Provisto de red y flotadores. Ideal para piscinas públicas y privadas. **No incluye balón y se vende por unidad.**

[ENG] PVC FLOATING VOLLEYBALL NET: Equipped with net and floats. Ideal for public and private pools. Does not include ball. Unit. Material: PVC. Measures: 152x60cm. Use: Collective. Sport: Swimming.

[FR] FILET DE VOLLEY FLOTTANT EN PVC: Equipé de filet et flotteurs. Idéal pour les piscines publiques et privées. N'inclut pas ballon. Unité. Matière: PVC. Mesures: 152x60cm. Usage: Collectif. Sport: Natation.

CARACTERÍSTICAS TÉCNICAS	
Material	PVC
Medidas	152x60cm
Uso	Colectivo
Deporte	Natación

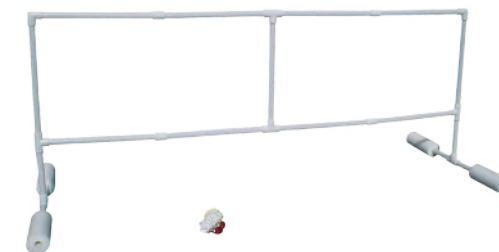

## ANIMALES ACUÁTICOS -PEZ-

Ref. 0019137

## ANIMALES ACUÁTICOS -TORTUGA-

Ref. 0019140

## ANIMALES ACUÁTICOS -BALLENA-

Ref. 0019141

## ANIMALES ACUÁTICOS -PULPO-

Ref. 0019142

Ideal para la iniciación a la natación y para divertirse dentro del agua. **Presentación en blíster.**

[ENG] AQUATIC ANIMALS: FISH/TURTLE /WHALE/OCTOPUS: Ideal for swimming beginners and for fun in the water. Presentation in blister pack. *Material: Rubber. Measures: 5x2,5x6cm. Use: Individual. Sport: Swimming.*

[FR] ANIMAUX AQUATIQUES: POISSON/TORTUE/BALEINE/PIEVRE: Idéal pour les débutants en natation et pour s'amuser dans l'eau. Présentation sous blister. *Matériau: Caoutchouc. Mesures: 5x2,5x6cm. Usage: Individuel. Sport: Natation.*



CARACTERÍSTICAS TÉCNICAS	
Material	Goma
Medidas	5x2,5x6cm
Uso	Individual
Deporte	Natación

## SET ACUÁTICO RED PESCA+ 2 PECES

Ref. 0019139

Juguete de baño para aprender y divertirse en el agua. Los niños podrán jugar, practicando su coordinación ojo-mano, pescando los peces incluidos en el set; aunque puedes ampliar los elementos a pescar con los animales acuáticos.

[ENG] FISHING AQUATIC NET + 2 FISHES SET: Bath toy for learning and having fun in the water. Children can play, practising their hand-eye coordination, fishing for the fish included in the set; although you can extend the elements to be fished with the aquatic animals. *Material: PVC/Rubber. Measures: Net: 12x11x7cm/Fish: 5x2,5x6cm. Use: Collective. Sport: Swimming.*

[FR] ENSEMBLE AQUATIQUE FILET DE PÊCHE+ 2 POISSONS: Juet de bain pour apprendre et s'amuser dans l'eau. Les enfants peuvent jouer, en exerçant leur coordination œil-main, à pêcher les poissons inclus dans le set; mais vous pouvez étendre les éléments à pêcher avec les animaux aquatiques. *Matériau: PVC/Caoutchouc. Mesures: Filet: 12x11x7cm/Poissons: 5x2,5x6cm. Usage: Collectif. Sport: Natation.*



CARACTERÍSTICAS TÉCNICAS	
Material	PVC/Goma
Medidas	Red: 12x11x7cm/Animal: 5x2,5x6cm
Uso	Colectivo
Deporte	Natación



## SET ACUÁTICO 4 CABALLITOS DE MAR

Ref. 0019133

Ideal para la iniciación a la natación y para divertirse dentro del agua. **Presentación en blíster.**

[ENG] PACK OF 4 PIECES OF AQUATIC SEAHORSES: Ideal for swimming beginners and for fun in the water. Presentation in blister pack. *Material: PVC. Measures: 15x5x0,5cm. Use: Individual. Sport: Swimming.*

[FR] SET AQUATIQUE 4 HIPPOCAMPES: Idéal pour les débutants en natation et pour s'amuser dans l'eau. Présentation sous blister. *Matériau: PVC. Mesures: 15x5x0,5cm. Usage: Individuel. Sport: Natation.*

CARACTERÍSTICAS TÉCNICAS	
Material	PVC
Medidas	15x5x0,5cm
Uso	Individual
Deporte	Natación



## SET ACUÁTICO 3 CALAMARES 2.0

Ref. 0019135

Ideal para la iniciación a la natación y para divertirse dentro del agua. **Presentación en blíster.**

[ENG] PACK OF 3 PIECES OF AQUATIC SQUIDS: Ideal for swimming beginners and for fun in the water. Presentation in blister pack. *Material: Rubber. Measures: 16x3cm. Use: Individual. Sport: Swimming.*

[FR] SET AQUATIQUE 3 CALAMARS 2.0: Idéal pour les débutants en natation et pour s'amuser dans l'eau. Présentation sous blister. *Matériau: Caoutchouc. Mesures: 16x3cm. Usage: Individuel. Sport: Natation.*

CARACTERÍSTICAS TÉCNICAS	
Material	Goma
Medidas	16x3cm
Uso	Individual
Deporte	Natación



## SET ACUÁTICO 4 BALLENAS

Ref. 0019136

Ideal para la iniciación a la natación y para divertirse dentro del agua. **Presentación en blíster.**

[ENG] PACK OF 4 PIECES OF AQUATIC WHALES: Ideal for swimming beginners and for fun in the water. Presentation in blister pack. *Material: PVC. Measures: 15x5x0,5cm. Use: Individual. Sport: Swimming.*

[FR] SET AQUATIQUE 4 BALEINES: Idéal pour les débutants en natation et pour s'amuser dans l'eau. Présentation sous blister. *Matériau: PVC. Mesures: 15x5x0,5cm. Usage: Individuel. Sport: Natation.*

CARACTERÍSTICAS TÉCNICAS	
Material	PVC
Medidas	15x5x0,5cm
Uso	Individual
Deporte	Natación



## LANZADOR DE AGUA

Ref. 0019129

Lanzador de agua con un chorro de hasta 7/10 metros de distancia. Adecuada para juegos de agua. Flota en el agua.

[ENG] WATER LAUNCHER: Water launcher with a jet of up to 7/10 metres distance. Suitable for water games. Floats on water. *Material: Foam/ABS. Measures: Diameter: 3,8cm/Length: 15,5cm. Use: Individual. Sport: Swimming.*

[FR] LANCEUR D'EAU: Lanceur d'eau avec un jet jusqu'à 7/10 mètres de distance. Convient pour les jeux d'eau. Flotte sur l'eau. *Matériau: Mousse/ABS. Mesures: Diamètre: 3,8cm/Long: 15,5cm. Usage: Individuel. Sport: Natation.*

CARACTERÍSTICAS TÉCNICAS	
Material	Espuma/ABS
Medidas	Diámetro: 3,8cm/Largo: 15,5cm
Uso	Individual
Deporte	Natación





## SET 5 HUEVOS NATACIÓN

Ref. 0019105

Elementos diseñados para el entrenamiento de técnica de respiración. Sopla tanto como puedas para poder darle la vuelta a cada huevo. **Cada set incluye 5 unidades de diferentes colores.**

[ENG] SET 5 EGGS SWIMMING: Elements designed for breathing technique training. Blow as hard as you can to turn each egg. Each set includes 5 items in different colors. *Material: PVC. Measures: Diameter: 6cm / Height: 3,5cm. Use: Collective. Sport: Swimming.*

[FR] SET 5 OEUFS NATATION: Éléments conçus pour l'entraînement technique à la respiration. Soufflez le plus fort possible pour pouvoir renverser chaque œuf. Chaque set comprend 5 unités de couleurs différentes. *Matière: PVC. Mesures: Diamètre: 6cm / Hauteur: 3,5cm. Usage: Collectif. Sport: Natation.*



CARACTERÍSTICAS TÉCNICAS	
Material	PVC
Medidas	Diámetro: 6cm/Altura: 3,5cm
Uso	Colectivo
Deporte	Natación

## PINGÜINO DE GOMA PEQUEÑO

Ref. 0019715

Pingüino de goma indicado para juegos didácticos o de diversión en el agua. Fabricado en material soft. Fácil de agarrar y de manejar.

[ENG] RUBBER MINI PENGUIN: Rubber penguin for didactic games or just for fun in the water. Made of soft materials. Easy to grip and manage. *Material: Rubber. Measures: 6,5x9,5cm. Use: Individual. Sport: Recreational.*

[FR] PETIT PINGOUIN EN CAOUTCHOUC: Pingouin en caoutchouc convenant aux jeux éducatifs ou au jeux dans l'eau. Fabriqué en matière souple. Facile à tenir et à manipuler. *Matière: Caoutchouc. Mesures: 6,5x9,5cm. Usage: Individuel. Sport: Récréatif.*

CARACTERÍSTICAS TÉCNICAS	
Material	Goma
Medidas	6,5x9,5cm
Uso	Individual
Deporte	Recreativo



## FAMILIA DE PATOS DE GOMA

Ref. 0019719

Juguete formado por 4 patitos diseñados para disfrutar en el agua (piscina, playa...).

[ENG] RUBBER DUCK FAMILY: Set of 4 ducks perfect for enjoy in the water. *Material: Rubber. Measures: 15x8x7cm aprox. Use: Collective. Sport: Natation.*

[FR] FAMILLE DE CANARDS EN CAOUTCHOUC: Set composé de 4 canetons conçus pour s'amuser dans l'eau (piscine, plage...). *Matière: Caoutchouc. Mesures: 15x8x7cm aprox. Usage: Individuel. Sport: Natation.*



CARACTERÍSTICAS TÉCNICAS	
Material	Goma
Medidas	15x8x7cm aprox
Uso	Colectivo
Deporte	Natación

## SET ACUÁTICO 3 PECES SOFTEE

Ref. 0019124

Ideal para la iniciación a la natación y para divertirse dentro del agua. **Presentación en blíster.**

[ENG] AQUATIC SET 3 FISHES SOFTEE: Ideal for swimming beginners and for fun in the water. Presentation in blister pack. *Material: PVC. Measures: 11x7x0,5cm. Use: Individual. Sport: Swimming.*

[FR] SET AQUATIQUE 3 POISSONS SOFTEE: Idéal pour les débutants en natation et pour s'amuser dans l'eau. Présentation sous blister. *Matière: PVC. Mesures: 11x7x0,5cm. Usage: Individuel. Sport: Natation.*



CARACTERÍSTICAS TÉCNICAS	
Material	PVC
Medidas	11x7x0,5cm
Uso	Individual
Deporte	Natación

## POLLO DE GOMA

Ref. 0019710

Pollo diseñado para jugar. Especialmente para mascotas. Si lo presionas efectúa un sonido similar a un chillido.

[ENG] RUBBER CHICKEN: Chicken designed especially for pets. It emits a sound when it is pressed. *Material: Rubber. Measures: 30x10x7cm. Use: Collective. Sport: Recreational.*

[FR] POULET EN CAOUTCHOUC: Poulet conçu pour jouer. Surtout pour les animaux de compagnie. Si vous appuyez dessus il émet un bruit de couinement. *Matière: Caoutchouc. Mesures: 30x10x7cm. Usage: Individuel. Sport: Récréatif.*

CARACTERÍSTICAS TÉCNICAS	
Material	Goma
Medidas	30x10x7cm
Uso	Colectivo
Deporte	Recreativo



## DELFIN DE GOMA

Ref. 0019709

Juguete en forma de delfín diseñado para disfrutar en el agua (piscina, playa...). Colores surtidos.

[ENG] RUBBER DOLPHIN: Dolphin form toy designed for enjoy in the water. Different colors. *Material: Rubber. Measures: 28x10x10cm. Use: Individual. Sport: Recreational.*

[FR] DOLPHIN EN CAOUTCHOUC: Jouet en forme de dauphin conçu pour s'amuser dans l'eau (piscine, plage...). Assortiment de couleurs. *Matière: Caoutchouc. Mesures: 28x10x10cm. Usage: Individuel. Sport: Récréatif.*

CARACTERÍSTICAS TÉCNICAS	
Material	Goma
Medidas	28x10x10cm
Uso	Individual
Deporte	Recreativo



## PELOTA PISCINA ROAD 22CM

Ref. 0009679



CARACTERÍSTICAS	
Material	PVC
Medidas	Diámetro: 220mm
Uso	Colectivo
Deporte	Natación

## SET 6 PECES BUCEO

Ref. 0019107

Peces lastrados, coloreados y numerados. Perfectos para recoger del fondo del agua por colores o numeración.

[ENG] SET OF 6 DIVING FISHES: Weighted and numbered fish. Activity: collect fish by colors or by score number. Material: PVC. Measures: 16,5x14x0,15cm. Use: Collective. Sport: Swimming.

[FR] SET 6 POISSONS PLONGÉE: Poisson lesté, coloré et numéroté. Parfait pour collecter du phono d'eau par couleurs ou numérotation. Matière: PVC. Mesures: 16,5x14x0,15cm. Usage: Collectif. Sport: Natation.



CARACTERÍSTICAS TÉCNICAS	
Material	PVC
Medidas	16,5x14x0,15cm
Uso	Colectivo
Deporte	Natación

## JUEGO 4 ANILLAS BUCEO

Ref. 0019122

Anillas de diferentes colores para la mejora de aptitudes de buceo. Indicadas para uso lúdico/didáctico. Fabricadas en material rígido.

[ENG] GAME OF 4 DIVING RINGS: Rings of different colors. Playful/didactic. Improves diving skills. Made of rigid material. Diameter: 14cm. Material: PVC. Measures: Diameter: 14cm. Use: Collective. Sport: Swimming.

[FR] JEU DE 4 ANNEAUX DE PLONGER: Anneaux de différentes couleurs pour améliorer les compétences de plongée. Indiqué pour un usage récréatif/didactique. Fait de matériau rigide. Matière: PVC. Mesures: Diamètre: 14cm. Usage: Collectif. Sport: Natation.



CARACTERÍSTICAS TÉCNICAS	
Material	PVC
Medidas	Diámetro: 14cm
Uso	Colectivo
Deporte	Natación

## JUEGO DE 3 AROS SLALOM GRANDES

Ref. 0019132

Conjunto de 3 aros con peso oculto en el interior. En el agua permanecen a 3 alturas diferentes. Uno de ellos flota, otro se hunde a la altura de la superficie y el tercero se hunde en la parte inferior de la piscina.

[ENG] SET 3 RING SLALOM BIGS: Set of 3 rings with hidden weight inside. In the water they remain at 3 different heights. One of them floats, another sinks to the height of the surface and the third sinks into the bottom of the pool. Material: PVC. Measures: Diameter: 70cm. Use: Collective. Sport: Swimming.

[FR] JEU DE 3 CERCEAUX SLALOM GRANDS: Ensemble de 3 arches avec poids caché à l'intérieur. Dans l'eau, ils restent jusqu'à 3 hauteurs différentes. L'un d'eux flotte, un autre s'enfonce à la hauteur de la surface et le troisième s'enfonce dans le fond de la piscine. Matière: PVC. Mesures: Diamètre: 70cm. Usage: Collectif. Sport: Natation.

CARACTERÍSTICAS TÉCNICAS	
Material	PVC
Medidas	Diámetro: 70cm
Uso	Colectivo
Deporte	Natación

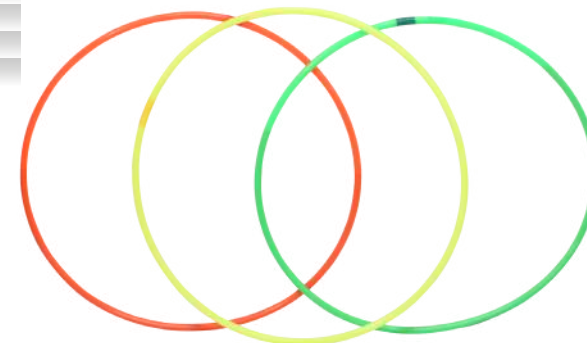

## JUEGO 6 DISCOS CON AGUJEROS

Ref. 0019101

Juego didáctico compuesto de 6 unidades de discos con agujeros, numerados y de diferentes colores. Al echarlos al agua se sumergen hasta llegar al suelo.

[ENG] SET OF 6 DISCS WITH HOLES: Didactic game composed of 6 disc units with holes, numbered and of different colors. When thrown into the water they will flutter until they reach the ground. Material: PVC. Measures: Diameter: 9,5cm. Use: Collective. Sport: Swimming.

[FR] JEU DE 6 DISQUES AVEC TROUS: Jeu didactique composé de 6 unités de disque avec des trous, numérotés et de différentes couleurs. Lorsqu'ils sont jetés à l'eau, ils s'immergent jusqu'à ce qu'ils atteignent le sol. Matière: PVC. Mesures: Diamètre: 9,5cm. Usage: Collectif. Sport: Natation.

CARACTERÍSTICAS TÉCNICAS	
Material	PVC
Medidas	Diámetro: 9,5cm
Uso	Colectivo
Deporte	Natación

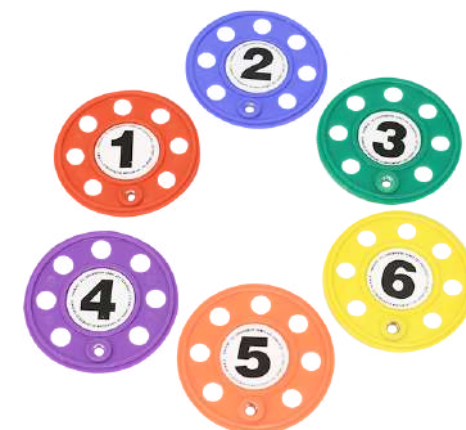

## LOTE 4 ALGAS DIDÁCTICA NATACIÓN

Ref. 0019717P

Alga didáctica con lastre para trabajar el desplazamiento subacuático y mejorar la capacidad de apnea. Simula un alga de mar, quedando en forma vertical desde el suelo de la piscina. **Se vende en lote de 4 unidades.**

[ENG] PACK OF 4 SWIMMING DIDACTIC SEAWEEDS: Didactic seaweed with ballast to work the subaquatic displacement and improve the apnea capacity. It simulates a real seaweed, staying vertical to the bottom of the pool. Sold in 4 units pack. Material: Foam/Sand. Measures: 140x10cm. Use: Individual. Sport: Swimming.

[FR] SET DE 4 ALGUES DIDACTIQUE NATATION: Algues didactiques avec lest pour travailler les mouvements sous l'eau et améliorer la capacité d'apnée. Elle simule une algue, en restant verticale par rapport au fond de la piscine. Se vend en set de 4 unités. Matière: Mousse/Sable. Mesures: 140x10cm. Usage: Individuel. Sport: Natation.

CARACTERÍSTICAS TÉCNICAS	
Material	Foam/Arena
Medidas	140x10cm
Uso	Individual
Deporte	Natación

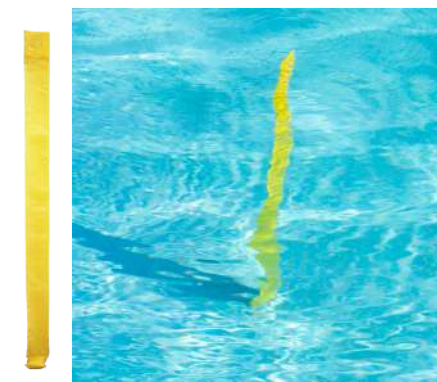



**PAR DE ALETAS BODY TALLA AZUL**

Ref. 0021723 (38/40) - 0021724 (41/42) - 0021725 (43/46)

Par de aletas super comfortable con ajuste de tobillo mediante correa ajustable. Aberturas laterales que evitan deslizamientos de la aleta. Plancha en PP de gran flexibilidad y alta eficiencia con zonas de TPR blando.

[ENG] PAIR OF FLIPPER BODY SIZE 38/40, 41/42 BLUE - PAIR OF FLIPPER BODY SIZE 43/46 YELLOW: Super comfortable pair of fins with ankle adjustment by adjustable strap. Side openings that prevent a lateral slippage of the fin. PP plate of great flexibility and high efficiency with soft TPR areas. Material: PP/TPR. Measures: According to size. Use: Individual. Sport: Swimming.

[FR] BODY SWIM FINS SIZE 38/40,41/42 BLUE - BODY SWIM FINS SIZE 43/46 YELLOW: Super comfortable pair of fins with ankle adjustment by adjustable strap. Side openings that prevent a lateral slippage of the fin. PP plate of great flexibility and high efficiency with soft TPR areas. Matière: PP/TPR. Mesures: Selon la taille. Usage: Individuel. Sport: Natation.

**CARACTERÍSTICAS TÉCNICAS**

Material	PP/TPR
Medidas	Según tallaje
Uso	Individual
Deporte	Natación



**PAR DE ALETAS CORTAS DE PISCINA FAST**

Ref. 24388

Aletas fabricadas en silicona flexible para una excelente adaptación al pie del nadador. Diseñadas en molde corto para un perfecto equilibrio entre velocidad y resistencia. Incluyen bolsa de red para su guardado y secado. Tallas: 28-30, 31-33, 34-36, 37-39, 40-42 y 43-45.

[ENG] FAST SWIM FINS: Fins made of flexible silicone for excellent adaptation to swimmer's foot. Designed in short mold for a perfect balance between speed and resistance. They include net bag for storage and drying. Sizes: 28-30, 31-33, 34-36, 37-39, 40-42 and 43-45. Material: Silicone. Measures: According to size. Use: Individual. Sport: Swimming.

[FR] PAIRE DE NAGEOIRES COURT DE NATATION FAST: Palmes en silicone souple pour une excellente adaptation au pied du nageur. Conçu en moule court pour un équilibre parfait entre vitesse et résistance. Comprend un sac en filet pour le stockage et le séchage. Tailles: 28-30, 31-33, 34-36, 37-39, 40-42, 43-45. Matière: Silicone. Mesures: Selon la taille. Usage: Individuel. Sport: Natation.

**CARACTERÍSTICAS TÉCNICAS**

Material	Silicona
Medidas	Según tallaje
Uso	Individual
Deporte	Natación



## CINTURÓN AQUAERÓBIC

Ref. 24394

Cinturón con fijación mediante cinta ancha y cierre de seguridad. Indicado para recuperación de lesiones y actividades acuáticas dirigidas.

[ENG] AQUAEROBIC BELT: Belt with wide strap fastening and safety lock. Indicated for recovery from injuries and directed water activities. Material: Plastazote. Measures: 72x24x4cm. Use: Individual. Sport: Swimming.

[FR] CEINTURE AQUAEROBIC: Ceinture avec fermeture large et verrouillage de sécurité. Indiqué pour la récupération des blessures et des activités aquatiques dirigées. Matière: Mousse de Plastazote. Mesures: 72x24x4cm. Usage: Individuel. Sport: Natation.

### CÓDIGO DE COLORES



003

028

### CARACTERÍSTICAS TÉCNICAS

Material	Plastazote
Medidas	72x24x4cm
Uso	Individual
Deporte	Natación



## CINTURÓN APRENDIZAJE CIERRE SEGURIDAD

Ref. 24395

Cinturón con fijación de cinta ancha con cierre seguridad. Tallas: Junior-Senior. Cinturón adulto: 0,79cm de largo x 0,12cm de ancho. Medida de enganche de correa: 21cm. Cinturón infantil: 0,58cm de largo x 0,10cm de ancho. Medida de enganche de correa: 14cm.

### CÓDIGO DE COLORES



003

028

### CARACTERÍSTICAS TÉCNICAS

Material	Plastazote
Medidas	Según tamaño
Uso	Individual
Deporte	Natación



[ENG] LEARNING SWIMMING BELT WITH SECURITY CLOSE: Belt with wide strap fixing with safety closure. Sizes: Junior Senior. Adult belt: 0.79cm long x 0.12cm wide. Strap hitch measurement: 21cm. Child belt: 0.58cm long x 0.10cm wide. Strap hitch measurement: 14cm. Material: Plastazote. Measures: According to size. Use: Individual. Sport: Swimming.

[FR] CEINTURE DE APPRENTISSAGE AVEC FIXATION DE SÉCURITÉ: Ceinture avec sangle large et fixation de sécurité. Tailles: Junior-senior. Ceinture adulte: 0,79 cm de long x 0,12 de large. Mesure de l'attelage de la sangle: 21 cm. Ceinture enfant: 0,58 cm de long x 0,10 cm de large. Mesure de l'attelage de la sangle: 14cm. Matière: Mousse de Plastazote. Mesures: Selon la taille. Usage: Individuel. Sport: Natation.

## RECAMBIO CINTA + CIERRE CINTURÓN APRENDIZAJE

Ref. 0019510

Recambio para cinturón de aprendizaje. Resistente y con hebilla ajustable.

[ENG] RIBBON AND CLOSE SPARE FOR LEARNING SWIMMING BELT: Replacement for learning belt. Rugged and adjustable buckle. Material: 100% Polyester. Measures: 145x2,5cm. Use: Individual. Sport: Swimming.

[FR] RÉCHANGE RUBAN + FIXATION CEINTURE DE APPRENTISSAGE: Remplacement de la ceinture d'apprentissage. Résistant et avec boucle réglable. Matière: 100% Polyester. Mesures: 145x2,5cm. Usage: Individuel. Sport: Natation.



### CARACTERÍSTICAS TÉCNICAS

Material	100% Poliéster
Medidas	145x2,5cm
Uso	Individual
Deporte	Natación

## CINTURÓN APRENDIZAJE PLASTAZOTE ELEMENTOS

Ref. 24404

Cinturón con fijación de cinturón corrido con hebilla ajustable. Disponible en talla adulto (6 elementos - ) e infantil (5 elementos - 110cm ajustable).

[ENG] LEARNING SWIMMING BELT: Belt with continuous belt attachment with adjustable buckle. Available in adult size (6 elements) and children (5 elements). Material: Plastazote. Measures: According to size. Use: Individual. Sport: Swimming.

[FR] CEINTURE DE APPRENTISSAGE PLASTAZOTE ÉLÉMENTS: Ceinture avec fixation de ceinture continue avec boucle réglable. Disponible en taille adulte (6 éléments) et enfant (5 éléments). Matière: Mousse de Plastazote. Mesures: Selon la taille. Usage: Individuel. Sport: Natation.

### CARACTERÍSTICAS TÉCNICAS

Material	Plastazote
Medidas	Según tamaño
Uso	Individual
Deporte	Natación



## BRAZALETE FOAM BEBE NEW MULTICOLOR- PAR

Ref. 24446

Indicado especialmente para los más pequeños. Se adapta con facilidad a los brazos del bebé.

[ENG] ARM SUPPORT FOAM BABY NEW MULTICOLOR- PAIR: Especially suitable for the little ones. Adapts easily to baby's arms. Material: Plastazote. Measures: 18,5x13,5x5,5cm. Use: Individual. Sport: Swimming.

[FR] BRACELET MOUSSE BEBE NEW MULTICOULEUR- PAR: Particulièrement adapté aux plus petits. S'adapte facilement aux bras de bébé. Matière: Plastazote. Mesures: 18,5x13,5x5,5cm. Usage: Individuel. Sport: Natation.

### CARACTERÍSTICAS TÉCNICAS

Material	Plastazote
Medidas	18,5x13,5x5,5cm
Uso	Individual
Deporte	Natación







## MUÑEQUERAS AQUAEROBIC NEMO

Ref. 0018062

Muñequeras de aquaerobic fabricadas en plastazote muy suave y diseñadas para la práctica de ejercicios de resistencia muscular dentro del agua. Se ajustan a la muñeca del usuario. **Se vende por par.**

[ENG] AEROBIC WRISTBAND NEMO: Aquaerobic wristbands made of very soft plastazote and designed for the practice of muscular resistance exercises in the water. They fit the user's wrist. Sold by pair. *Material: Plastazote. Measures: 60x11x2cm. Use: Individual. Sport: Swimming.*

[FR] BRACELET ÉPONGE AQUAEROBIC NEMO: Bracelets aquaérobic en plastazote très doux et conçus pour la pratique d'exercices de résistance musculaire dans l'eau. Ils s'adaptent au poignet de l'utilisateur. Vendu par paire. *Matière: Mousse de plastazote. Mesures: 60x11x2cm. Usage: Individuel. Sport: Natation.*



### CARACTERÍSTICAS TÉCNICAS

Material	Plastazote
Medidas	60x11x2cm
Uso	Individual
Deporte	Natación

## MANCUERNAS AQUAEROBIC FORMA CIRCULAR

Ref. 0018031

Mancuernas con agarre en PVC reforzado con ABS y recubrimiento de foam (largo: 11cm). Para la práctica deportiva en el agua. Indicadas para ejercicios de resistencia muscular. **Se vende por par.**

[ENG] CIRCULAR AQUAEROBIC DUMBBELLS: Dumbbells with grip in PVC reinforced with ABS and foam coating (length: 11cm). For sports in the water. Indicated for muscular endurance exercises. Sold by pair. *Material: Plastazote. Measures: Length: 26cm/Diameter: 15cm. Use: Individual. Sport: Swimming.*

[FR] HALTÈRES DE AQUAEROBIC AVEC FORME CIRCULAIRE: Haltères avec adhérence en PVC renforcé d'ABS et de revêtement en mousse. Longueur 11cm. Pour les sports dans l'eau. Indiqué pour les exercices d'endurance musculaire. Ils sont vendus par paire. *Matière: Mousse de Plastazote. Mesures: Long: 26cm/ Diamètre:15cm. Usage: Individuel. Sport: Natation.*



### CARACTERÍSTICAS TÉCNICAS

Material	Plastazote
Medidas	Largo: 26cm/Diámetro: 15cm
Uso	Individual
Deporte	Natación



## TOBILLERA AQUAEROBIC NEMO

Ref. 0018072

Tobilteras de aquaerobic fabricadas en plastazote muy suave. Su diseño permite todo tipo de ejercicios con las piernas dentro del agua. **Se vende por par.**

[ENG] AQUAEROBIC ANKLE SUPPORT NEMO: Aquaerobic anklets made of very soft plastazote. Its design allows all kinds of exercises with the legs in the water. Sold by pair. *Material: Plastazote. Measures: 60x14x2cm. Use: Individual. Sport: Swimming.*

[FR] CHEVILLÈRE AQUAEROBIC NEMO: Chevilles de aquaerobic en plastazote très doux. Sa conception permet toutes sortes d'exercices avec les jambes dans l'eau. Vendu par paire. *Matière: Plastazote. Mesures: 60x14x2cm. Usage: Individuel. Sport: Natation.*

CARACTERÍSTICAS TÉCNICAS	
Material	Plastazote
Medidas	60x14x2cm
Uso	Individual
Deporte	Natación



## MUÑEQUERA DE AQUAEROBIC REDONDA

Ref. 05055

Muñequeras destinadas a entrenamientos en el agua y desarrollo muscular. También son perfectas para aprendizaje de natación. Fáciles de ajustar gracias a su cierre de hebilla. Fabricadas en plastazote de alta calidad y duradero. **Se vende por par.**

[ENG] ROUND AQUAEROBIC WRISTBAND: Wristbands intended for water training and muscle development. They are also perfect for learning swimming. Easy to adjust thanks to its buckle closure. Made of high quality and durable plastazote. Sold by pair. *Material: Plastazote. Measures: Width: 7cm/Diameter: 15,5cm. Use: Individual. Sport: Swimming.*

[FR] BRACELET AQUAEROBIC ROND: Bracelets destinés à l'entraînement aquatique et au développement musculaire. Ils sont également parfaits pour apprendre la natation. Facile à régler grâce à sa fermeture à boucle. Fait de plastazote de haute qualité et durable. Vendu par paire. *Matière: Mousse de Plastazote. Mesures: Largeur: 7cm/ Diamètre: 15,5cm. Usage: Individuel. Sport: Natation.*

### CARACTERÍSTICAS TÉCNICAS

Material	Plastazote
Medidas	Ancho: 7cm/Diámetro: 15,5cm
Uso	Individual
Deporte	Natación



## CINTURÓN DE RESISTENCIA NATACIÓN NEW

Ref. 24403

Fabricado con tubo de goma de 4,5x9mm. Disponible en: 5 y 10 mts. Especialmente diseñado para desarrollar la fuerza en las piernas y mejorar la velocidad en la natación.

[ENG] RESISTANCE SWIMMING BELT NEW: Made with 4.5x9 mm latex tube. Available in: 5 and 10 mts. Specially designed to develop leg strength and improve swimming speed. *Material: Rubber. Measures: 5 and 10 metres. Use: Individual. Sport: Swimming.*

[FR] CEINTURE DE RÉSISTANCE DE NATATION NEW: Fabriqué en tube de latex de 4.5x9mm. Disponible en: 5 et 10 mts. Conçu particulièrement pour développer la force des jambes et la vitesse en la natation. *Matière: Caoutchouc. Mesures: 5 et 10 mètres. Usage: Individuel. Sport: Natation.*

CARACTERÍSTICAS TÉCNICAS	
Material	Goma
Medidas	5 y 10 metros
Uso	Individual
Deporte	Natación

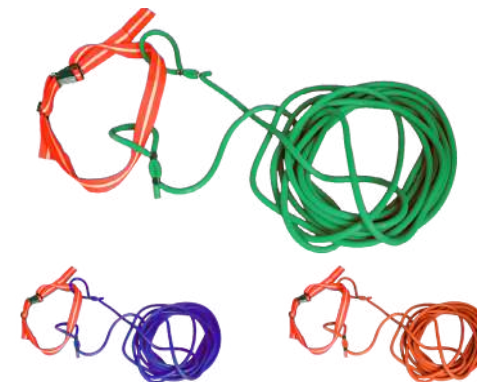

## TIRANTE DE NATACIÓN SOFTEE

Ref. 0019131

Ideal para trabajar la resistencia. Sirve para todo estilo de natación.

[ENG] SWIMMING TIGHT SOFTEE: Ideal for working resistance. It serves for all styles of swimming. *Material: Latex. Measures: Tube: 132cm/Grip: 15cm. Use: Individual. Sport: Swimming.*

[FR] TIRANT DE NATATION SOFTEE: Longueur du tube en latex: 1,32m. Longueur de la lame: 15cm. Idéal pour la résistance au travail. Il sert pour tous les styles de natation. *Matière: Latex. Mesures: Tube: 132cm/Poignée: 15cm. Usage: Individuel. Sport: Natation.*

CARACTERÍSTICAS TÉCNICAS	
Material	Látex
Medidas	Tubo: 132cm. Pala: 15cm
Uso	Individual
Deporte	Natación



## PARACAÍDAS NATACIÓN SOFTEE

Ref. 0019130

Ideal para trabajar la resistencia. Sirve para todo tipo de estilo de natación.

[ENG] SWIMMING PARACHUTE SOFTEE: Ideal for working resistance. Suitable for all types of swimming styles. *Material: Nylon wound. Measures: 43x43cm/ Elastic: 4m. Use: Individual. Sport: Swimming.*

[FR] PARACHUTE DE NATATION SOFTEE: Idéal pour travail la résistance. Il sert pour tous les types de style de natation. *Matière: Nylon enroulé. Mesures: 43x43cm/Elastique: 4m. Usage: Individuel. Sport: Natation.*



CARACTERÍSTICAS TÉCNICAS	
Material	Hilo de nylon
Medidas	43x43cm/Elástico: 4m
Uso	Individual
Deporte	Natación

## AQUA STEP PREMIUM

Ref. 0025001

Aqua step indicado para la práctica de actividades dirigidas dentro del agua. Cuenta con dos pesos de 4kg vinílicos para que pueda bajar al fondo de la piscina. Diseñado con zonas de TPR (70x26,5cm) para evitar el deslizamiento.

[ENG] AQUA STEP PREMIUM: Aqua step indicated for the practice of activities in the water. It counts with two 4kg vinyl weights to help it to reach the bottom of the pool. Designed with TPR zones to avoid slipping (70x26,5cm). *Material: Polypropylene/TPR. Measures: 90x35x18cm. Use: Collective. Sport: Swimming.*

[FR] AQUA STEP PREMIUM: Aqua step conçu pour la pratique d'activités dirigées dans l'eau. Il est équipé de deux poids en vinyle de 4 kg qui permettent de l'abaisser jusqu'au fond de la piscine. Conçu avec des zones en TPR pour éviter de glisser (70x26,5cm). *Matière: 90x35x18cm. Mesures: Polypropylene/TPR. Usage: Collectif. Sport: Natation.*

CARACTERÍSTICAS TÉCNICAS	
Material	Polipropileno/TPR
Medidas	90x35x18cm
Uso	Colectivo
Deporte	Natación



## DONUT - CORCHERA ROMA

Ref. 0502401

Disponible en varios colores: blanco, azul, rojo, amarillo y verde. **Se vende por unidad.**

[ENG] DONUT - RACING LINES ROMA: Available per unit and in various colors white, blue, red, yellow and green. Sold by unit. *Material: Polypropylene. Measures: Diameter: 6,5cm/Height: 6,5cm. Use: Collective. Sport: Swimming.*

[FR] DONUT - RACING LINES ROMA: Disponible à l'unité et en diverse couleurs blanc, bleu, rouge, jaune et vert. Vendu à l'unité. *Matière: Polypropylène. Mesures: Diamètre: 6,5cm/Hauteur: 6,5cm. Usage: Collectif. Sport: Natation.*

### CARACTERÍSTICAS TÉCNICAS

Material	Polipropileno
Medidas	Diámetro: 6,5cm/Altura: 5cm
Uso	Colectivo
Deporte	Natación



## HELICOIDE - CORCHERA MOSCU

Ref. 0502402

Disponible en varios colores: blanco, azul, rojo, amarillo y verde. **Se vende por unidad.**

[ENG] HELICAL - RACING LINES MOSCU: Racing lines antiwaves with different color: white, blue, red, yellow and green. Sold by unit. *Material: Polypropylene. Measures: Diameter: 10,5cm/Height: 5,5cm. Use: Collective. Sport: Swimming.*

[FR] DISQUE À HÉLICE - RACING LINES MOSCU: Ligne d'eau à effet anti-vague avec disque à hélices de différentes couleurs blanc, bleu, rouge, jaune et vert. *Matière: Polypropylène. Mesures: Diamètre: 10,5cm/Hauteur: 5,5cm. Usage: Collectif. Sport: Natation.*

### CARACTERÍSTICAS TÉCNICAS

Material	Polipropileno
Medidas	Diámetro: 10,5cm/Altura: 5,5cm
Uso	Colectivo
Deporte	Natación

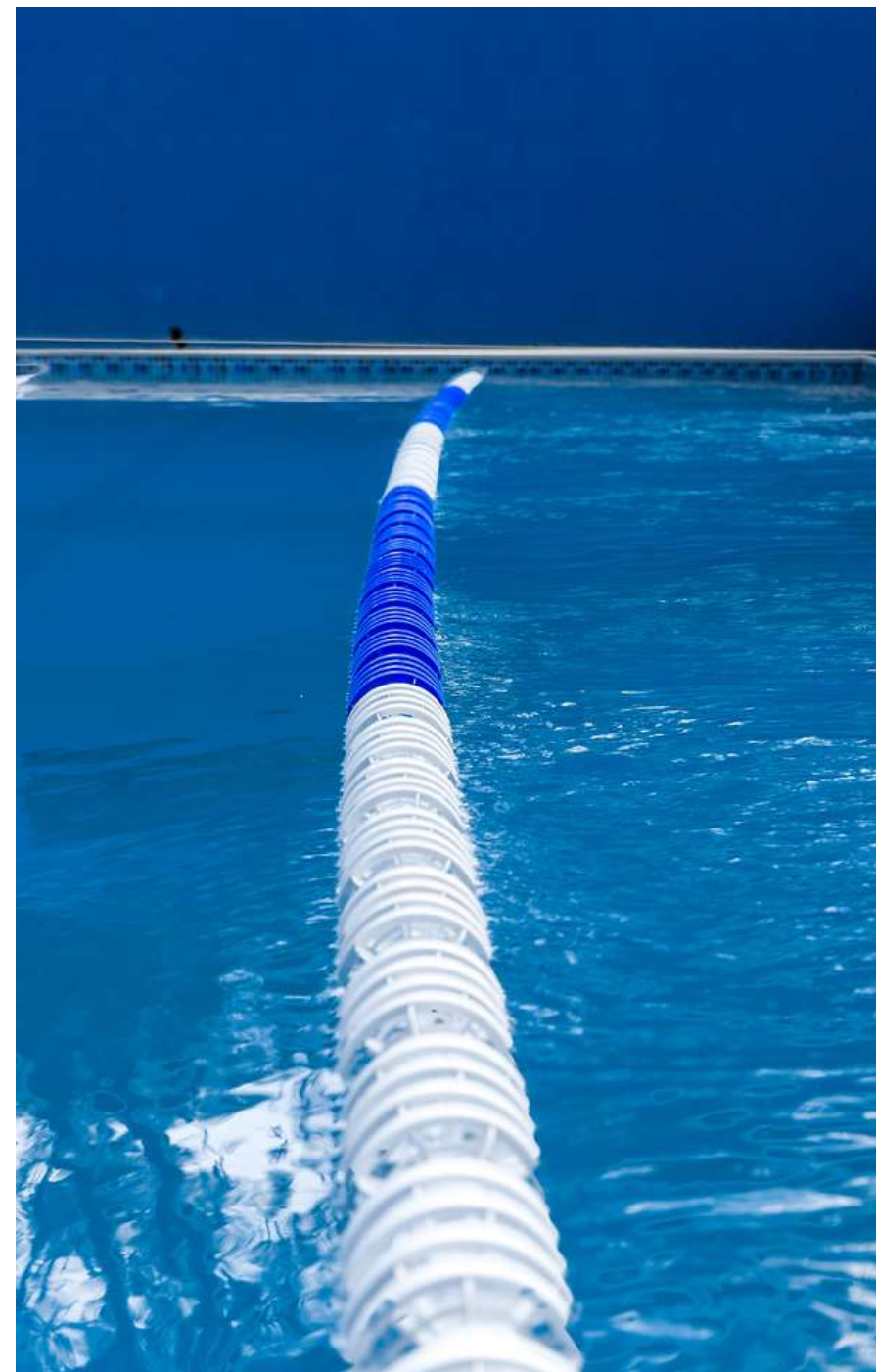

## CORCHERA MOSCU CON CUERDA Y MOSQUETÓN

Ref. 0023181 (25m) - 0023201 (50m) - 0023170 (Metro lineal)

Corchera efecto antiolas con helicoides de diferentes colores (blanco, azul, rojo, amarillo y verde). Los helicoides también se pueden comprar por unidad. Este modelo de corchera se monta con flotadores helicoidales de polipropileno inyectado y flotadores tipo donut de polipropileno soplado y con cuerda de poliéster de 8mm. En uno de los extremos incluye un mosquetón (exceptuando las que se hacen por metro lineal, las cuales lo llevarían aparte según el número de corcheras que se soliciten). Se recomienda su uso en interiores. **Disponible en las medidas estándar de 25 o 50m pero también se suministra por metro lineal.**

[ENG] RACING LINES MOSCU WITH ROPE AND CARABINER: Anti-wave effect cork with helicoids of various colors (white, blue, red, yellow and green). Possibility of buying helicoids per unit. Anti-wave corks mounted with helical floats of injected polypropylene and blown polypropylene donut buoys. They can be mounted with 8mm polyester rope. All of them would have included in one of the ends a carabiner (except in those that are made by linear meter which would take it apart according to the number of corks requested). Recommended indoor use. Available in standard lengths of 25m or 50m but also available by the meter. *Material: Polypropylene. Measures: Diameter: According to the reference. Use: Collective. Sport: Swimming.*

[FR] LIGNE DE SÉPARATION MOSCU AVEC CORDE ET MOUSQUETON: Liège à effet anti-ondes avec hélicoïdes de différentes couleurs (bleu, rouge, jaune, vert, blanc). Il est également alimenté par le compteur. Possibilité d'acheter des hélicoïdes à l'unité bouchons anti-ondes montés avec flotteurs hélicoïdaux en polypropylène injecté et bouées beignets en polypropylène soufflé. Ils peuvent être montés avec une corde en polyester de 8mm. Tous auraient inclus dans l'une des extrémités un mousqueton (sauf dans ceux qui sont fabriqués au mètre linéaire qui le démonteraient en fonction du nombre de bouchons demandés). Utilisation recommandée à l'intérieur. Disponible en longueurs standard de 25m ou 50m, mais aussi au mètre. *Matière: Polypropylène. Mesures: Selon la référence. Usage: Collectif. Sport: Natation.*



### CARACTERÍSTICAS TÉCNICAS

Material	Polipropileno
Medidas	Según referencia
Uso	Colectivo
Deporte	Natación



## CORCHERA MOSCU CON CABLE Y MOSQUETÓN

Ref. 0023182 (25m) - 0023202 (50m) - 0023171 (Metro lineal)

Corchera efecto antiolas con helicoides de diferentes colores (blanco, azul, rojo, amarillo y verde). Los helicoides también se pueden comprar por unidad. Este modelo de corchera se monta con flotadores helicoidales de polipropileno inyectado y flotadores tipo donut de polipropileno soplado y con cable de acero INOX de 3mm. En uno de los extremos incluye un mosquetón (exceptuando las que se hacen por metro lineal, las cuales lo llevarían aparte según el número de corcheras que se soliciten). Se recomienda su uso en interiores. **Disponible en las medidas estándar de 25 o 50m pero también se suministra por metro lineal.**

[ENG] RACING LINES MOSCÚ WITH CABLE AND CARABINER: Anti-wave effect cork with helicoids of various colors (blue, red, yellow, green, white). Possibility of purchasing Helicoids per unit. Anti-wave corks mounted with helical floats made of injected polypropylene and polypropylent blown donut buoys. They can be mounted 3mm stainless steel cable. All of them would have included in one of the ends a carabiner (except in those that are made by linear meter which would take it apart according to the number of corks requested). Recommended indoor use. Available in standard lengths of 25m or 50m but also available by the metre. *Material: Polypropylene. Measures: Diameter: According to the reference. Use: Collective. Sport: Swimming.*

[FR] LIGNE DE SÉPARATION MOSCÚ AVEC CÂBLE: Liège à effet anti-ondes avec hélicoïdes de différentes couleurs (bleu, rouge, jaune, vert, blanc). Il est également alimenté par le compteur. Possibilité d'acheter des hélicoïdes par unité. Bouchons anti-ondes montés avec flotteurs hélicoïdaux en polypropylène injecté et bouées à beignets soufflés polypropylents. Ils peuvent être montés avec une corde en câble en acier inoxydable de 3mm. Tous auraient inclus dans l'une des extrémités un mousqueton (sauf dans ceux qui sont fabriqués au mètre linéaire qui le démonteraient en fonction du nombre de bouchons demandés). Utilisation recommandée à l'intérieur. Disponible en longueurs standard de 25m ou 50m, mais aussi au mètre. *Matière: Polypropylène. Mesures: Selon la référence. Usage: Collectif. Sport: Natation.*

### CARACTERÍSTICAS TÉCNICAS

Material	Polipropileno
Medidas	Según referencia
Uso	Colectivo
Deporte	Natación

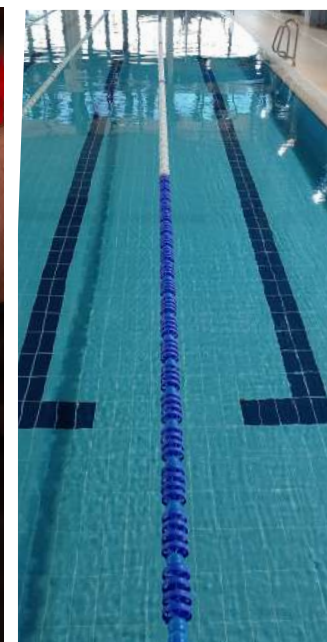

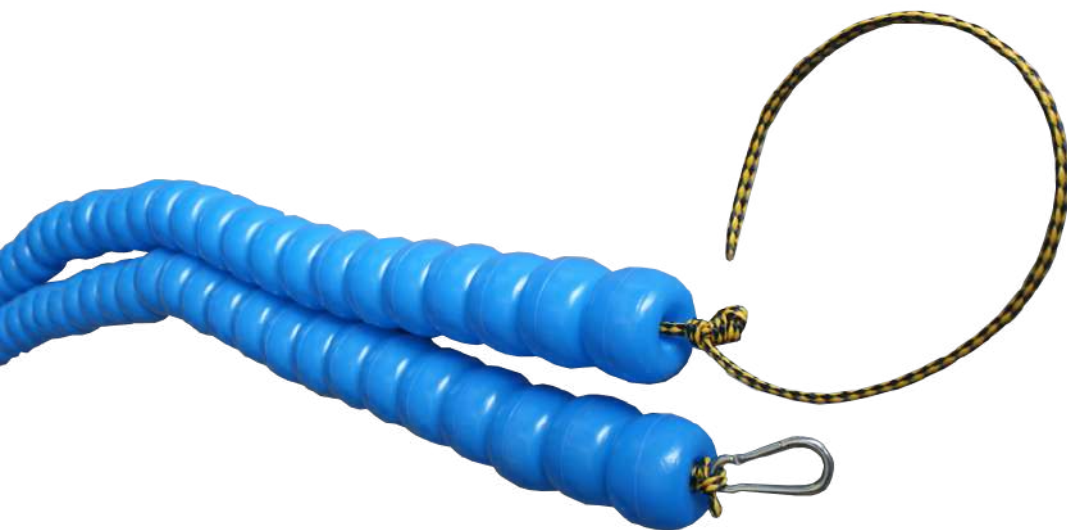

## CORCHERA MARCAS 25 MTS CON CUERDA Y MOSQUETÓN (DONUT CADA METRO)

Ref. 0023167

Compuesto de donuts separados a cada metro mediante tubo de látex transparente, todo esto sobre una cuerda de flotación con mosquetón en uno de los extremos (ya incluido). Se recomienda su uso en interior. Colores disponibles: azul, rojo, amarillo, verde y blanco. **Este producto se fabrica bajo pedido.**

[ENG] RACING LINES MARCAS 25MTS WITH ROPE AND CARABINER: Composed of donuts separated every meter by a transparent latex tube, all this on a floating rope with a carabiner at one end (already included). Recommended for indoor use. Available colours: blue, red, yellow, green and white. This product is made to order. *Material: Polypropylene/Latex. Measures: Diameter: 25m. Use: Individual. Sport: Swimming.*

[FR] LIGNE DE SÉPARATION MARQUES 25MTS AVEC CORDE ET MOUSQUETON: Composé de donuts séparés tous les mètres par un tube en latex transparent, le tout sur une corde flottante avec un mousqueton à une extrémité (déjà inclus). Recommandé pour une utilisation en intérieur. Couleurs disponibles: bleu, rouge, jaune, vert et blanc. Ce produit est fabriqué sur commande. *Matière: Polypropylène/Latex. Mesures: 25m. Usage: Individuel. Sport: Natation.*

### CARACTERÍSTICAS TÉCNICAS

Material	Polipropileno/Látex
Medidas	25m
Uso	Colectivo
Deporte	Natación



## CORCHERA ROMA CON CUERDA Y MOSQUETÓN

Ref. 0023121 (25m) - 0023156 (50m) - 0023168 (Metro lineal)

Corchera con donuts de diferentes colores (blanco, azul, rojo, amarillo y verde). Los donuts también se pueden comprar por unidad. Este modelo de corchera se monta con flotadores tipo donut de polipropileno soplado y con cuerda de poliéster de 8mm. En uno de los extremos incluye un mosquetón (exceptuando las que se hacen por metro lineal, las cuales lo llevarían aparte según el número de corcheras que se soliciten). Se recomienda su uso en interiores. **Disponibile en las medidas estándar de 25 o 50m pero también se suministra por metro lineal.**

[ENG] RACING LINES ROMA WITH ROPE AND CARABINER: With donuts of various colors (blue, red, yellow, green, white). Possibility of buying donuts per unit. Corks mounted with blown polypropylene donut floats. They can be mounted with 8mm polyester rope. All of them have included in one of the ends a carabiner (except in those that are made by linear meter which would take it apart according to the number of corks that are requested). Recommended indoor use. Available in standard lengths of 25m or 50m but also available by the metre. *Material: Polypropylene. Measures: According to reference. Use: Collective. Sport: Swimming.*

[FR] LIGNE DE SÉPARATION ROMA AVEC CORDE ET MOUSQUETON: Avec des beignets de différentes couleurs (bleu, rouge, jaune, vert, blanc). Possibilité d'acheter des beignets par unité. Bouchons montés avec des flotteurs à beignets en polypropylène soufflé. Ils peuvent être montés avec une corde en polyester de 8mm. Tous ont inclus dans l'une des extrémités un tapis (sauf dans ceux qui sont fabriqués au mètre linéaire qui le démonteraient en fonction du nombre de bouchons demandés). Utilisation intérieure recommandée. Disponible en longueurs standard de 25m ou 50m, mais aussi au mètre. *Matière: Polypropylène. Mesures: Diamètre: Selon la référence. Usage: Collectif. Sport: Natation.*

### CARACTERÍSTICAS TÉCNICAS

Material	Polipropileno
Medidas	Según referencia
Uso	Colectivo
Deporte	Natación



## CORCHERA ROMA CON CABLE Y MOSQUETÓN

Ref. 0023120 (25m) - 0023162 (50m) - 0023169 (Metro lineal)

Corchera con donuts de diferentes colores (blanco, azul, rojo, amarillo y verde). Los donuts también se pueden comprar por unidad. Este modelo de corchera se monta con flotadores tipo donut de polipropileno soplado y con cable de acero INOX de 3mm. En uno de los extremos incluye un mosquetón (exceptuando las que se hacen por metro lineal, las cuales lo llevarían aparte según el número de corcheras que se soliciten). Se recomienda su uso en interiores. **Disponibile en las medidas estándar de 25 o 50m pero también se suministra por metro lineal.**

[ENG] RACING LINES ROMA WITH CABLE AND CARABINER: With donuts of various colors (blue, red, yellow, green, white). Possibility of buying donuts per unit. Corks mounted with blown polypropylene donut floats. They can be mounted with 3mm stainless steel cable. All of them have included in one of the ends a carabiner (except those that are made by linear meter which would take it apart according to the number of corks requested). Recommended indoor use. Available in standard lengths of 25m or 50m but also available by the metre. *Material: Polypropylene. Measures: According to reference. Use: Individual. Sport: Swimming.*

[FR] LIGNE DE SÉPARATION ROMA AVEC CABLE ET MOUSQUETON: Avec des beignets de différentes couleurs (bleu, rouge, jaune, vert, blanc). Possibilité d'acheter des beignets par unité. Bouchons montés avec des flotteurs à beignets en polypropylène soufflé. Ils peuvent être montés avec un câble en acier inoxydable de 3 mm. Tous ont inclus dans l'un de leurs mousquetons d'extrémité (sauf dans ceux qui sont fabriqués au mètre linéaire qui le démonteraient en fonction du nombre de bouchons demandés). Utilisation recommandée à l'intérieur. Disponible en longueurs standard de 25m ou 50m, mais aussi au mètre. *Matière: Polypropylène. Mesures: Selon la référence. Usage: Individuel. Sport: Natation.*

### CARACTERÍSTICAS TÉCNICAS

Material	Polipropileno
Medidas	Según referencia
Uso	Colectivo
Deporte	Natación



## GANCHO CORCHERA ACERO INOX

Ref. 0023231

Gancho corchera acero inoxidable.

[ENG] STAINLESS HOOK: Stainless steel lane marker hook. Material: Stainless steel. Measures: 8x5x0,6cm. Use: Individual. Sport: Swimming.

[FR] SUPPORT LIGNE DE SÉPARATION ACIER INOX: Crochet pour corde avec flotteurs en acier inox. Matière: Acier INOX. Mesures: 8x5x0,6cm. Usage: Individuel. Sport: Natation.

CARACTERÍSTICAS TÉCNICAS	
Material	Acero inoxidable
Medidas	8x5x0,6cm
Uso	Individual
Deporte	Natación



## MOSQUETÓN ACERO INOX

Ref. 0023111

Mosquetón acero inoxidable.

[ENG] CARABINER STEEL INOX: Stainless steel carabiner. Material: Stainless steel. Measures: 7x3cm. Use: Individual. Sport: Swimming.

[FR] MOUSQUETON ACIER INOX: Mousqueton en acier inox. Matière: Acier INOX. Mesures: 7x3cm. Usage: Individuel. Sport: Natation.

CARACTERÍSTICAS TÉCNICAS	
Material	Acero inoxidable
Medidas	7x3cm
Uso	Individual
Deporte	Natación



## TENSOR ACERO INOX

Ref. 0506505

Tensor fabricado en acero INOX específico para corcheras con cable de acero. Ancho: 7cm + 1cm de la tuerca. Largo: 13cm y 19cm con gancho. Fondo: 5cm.

[ENG] TENSIONER FOR RACING LINES: Tensioner made of stainless steel specifically for steel cable cork ropes. Width: 7cm + 1cm of the nut. Length: 13cm and 19cm with hook. Depth: 5cm. Material: Stainless steel. Measures: 19x8x5cm. Use: Individual. Sport: Swimming.

[FR] TENSEUR ACIER INOX: Tendeur en acier inoxydable spécialement conçu pour les câbles en acier et en liège. Largeur: 7cm + 1cm de l'écrou. Longueur: 13cm et 19cm avec le crochet. Profondeur: 5cm. Matière: Acier INOX. Mesures: 19x8x5cm. Usage: Individuel. Sport: Natation.

CARACTERÍSTICAS TÉCNICAS	
Material	Acero INOX
Medidas	19x8x5cm
Uso	Individual
Deporte	Natación



## TENSOR ACERO INOX

Ref. 0023233

Tensor fabricado en acero INOX.

[ENG] STAINLESS STEEL TENSIONER: Tensioner made of stainless steel. Material: Stainless steel. Measures: 17,5x2,5x1cm. Use: Individual. Sport: Swimming.

[FR] TENDEUR EN ACIER INOXYDABLE: Tendeur en acier inoxydable. Matière: Acier INOX. Mesures: 17,5x2,5x1cm. Usage: Individuel. Sport: Natation.

CARACTERÍSTICAS TÉCNICAS	
Material	Acero INOX
Medidas	17,5x2,5x1cm
Uso	Individual
Deporte	Natación



## CABLE ACERO INOX 3MM PARA CORCHERA - METRO LINEAL-

Ref. 0023112

Cable fabricado en acero INOX. Se vende en bobinas de 26 o 51m.

[ENG] CABLE STEEL INOX 3MM FOR RACING LINES - LINE METER-: Cable made of stainless steel. It is sold in coils of 26 or 51m. Material: Stainless steel. Measures: Diameter: 3mm. Use: Individual. Sport: Swimming.

[FR] CABLE ACIER INOX 3 MM POUR LIGNE DE SÉPARATION - METRO LIGNEL: Câble en acier inox. Il est vendu en bobines de 26 ou 51m. Matière: Acier INOX. Mesures: Diamètre: 3mm. Usage: Individuel. Sport: Natation.

CARACTERÍSTICAS TÉCNICAS	
Material	Acero INOX
Medidas	Diámetro: 3mm
Uso	Individual
Deporte	Natación



## TUBO LATEX 10 MM DIÁMETRO -METRO LINEAL-

Ref. MP000080

Fabricado en latex de 10mm de diámetro transparente, trenzado, resistente al cloro. Pedido mínimo Bobinas de 100m.

[ENG] TUBE LATEX 10 MM DIAMETER -LINEAL METER - MINIMUM OF SALE COIL 100 MT-: Made of latex of 10 mm in diameter transparent, braided, resistant to chlorine. Order Minimum coils of 100mts. Material: Latex. Measures: Diameter: 10mm. Use: Individual. Sport: Swimming.

[FR] TUBE LATEX 10 MM DIAMÈTRE -METRO LIGNEL- MINIMUM DE VENTE BOBINE 100 MT-: Fait de latex de 10mm de diamètre transparent, tressé, résistant au chlore. Commande minimum: 100m bobines. Matière: Latex. Mesures: Diamètre: 10mm. Usage: Individuel. Sport: Natation.

CARACTERÍSTICAS TÉCNICAS	
Material	Látex
Medidas	Diámetro: 10mm
Uso	Individual
Deporte	Natación



## CUERDA ESPECIAL FLOTACIÓN -METRO LINEAL-

Ref. 0502405

Fabricado en polipropileno, trenzado, resistente al cloro. Se vende en bobinas de 104m.

[ENG] FLOATING ROPE: Made of polypropylene, braided, chlorine resistant. It is sold in coils of 104 meters. Material: Polypropylene. Measures: Diameter: 8mm. Use: Individual. Sport: Swimming.

[FR] CORDE ESPECIAL FLOTTANT-METRO LIGNEL: Fabriqué en polypropylène, tressé, résistant au chlore. Il est vendu en bobines de 104m. 8mm de diamètre. Matière: Polypropylène. Mesures: Diamètre: 8mm. Usage: Individuel. Sport: Natation.

CARACTERÍSTICAS TÉCNICAS	
Material	Polipropileno
Medidas	Diámetro: 8mm
Uso	Individual
Deporte	Natación





## RECOGEDOR CORCHERAS

Ref. 0505040 (150cm) - 0505041 (200cm)

Fabricado en acero INOX AISI- 316. Todos sus componentes están soldados entre si, sin tornillos, tuercas ni ninguna pieza móvil. Portes a determinar. **Producción bajo pedido.**

[ENG] CATCHER FOR RACING LINES 150CM/200CM: Made of stainless steel AISI-316. All its components are welded together, without screws, nuts or any moving parts. Shipping to be determined. Production on request. *Material: Inox steel. Measures: According to the reference. Use: Collective. Sport: Swimming.*

[FR] COLLECTEUR DE LIGNES DE SÉPARATION 150CM/200CM: Fabriqué en acier inoxydable AISI-316. Tous ses composants sont soudés ensemble, sans vis, écrous ou pièces mobiles. Expédition à déterminer. Production sur demande. *Matière: Acier INOX. Mesures: Selon la référence. Usage: Collectif. Sport: Natation.*



### CARACTERÍSTICAS TÉCNICAS

Material	Acero INOX
Medidas	Según referencia
Uso	Colectivo
Deporte	Natación

## CARRO RECOGEDOR CORCHERAS

Ref. 0505042 (150cm) - 0505043 (200cm)

Fabricado en acero INOX AISI- 316. Todos sus componentes están soldados entre si, sin tornillos, tuercas ni ninguna pieza móvil. Permite transportar varios recogedores. Portes a determinar. **Producción bajo pedido.**

[ENG] CATCHER TROLLEY FOR RACING LINES: Fabricated in steel INOX AISI- 316. All its components are welded together, without screws, nuts or any moving parts. It allows to transport several collectors. Shipping to be determined. Production on request. *Material: Inox steel. Measures: According to the reference. Use: Collective. Sport: Swimming.*

[FR] CHAIROT COLLECTEUR DE LIGNES DE SÉPARATION 150 CM: Fabricao en acier INOX AISI- 316. Tous ses composants sont soudés ensemble, sans vis, écrous ou pièces mobiles. Il permet de transporter plusieurs collecteurs. Expédition à déterminer. Production sur demande. *Matière: Acier Inox. Mesures: Selon la référence. Usage: Collectif. Sport: Natation.*



### CARACTERÍSTICAS TÉCNICAS

Material	Acero INOX
Medidas	Según referencia
Uso	Colectivo
Deporte	Natación

## SUELO VESTUARIO HELSINKI

Ref. 0024098 (150x60cm) - 0024097 (Metro lineal)

Suelo de vestuario antideslizante y resistente a productos químicos. Fabricado en polietileno. Disponible en color azul. **Se suministra en rollos de 15 metros de largo o por metro lineal.**

[ENG] CHANGING ROOM FLOOR: Non-slip and chemical resistant changing room floor. Made of polyethylene. Available in blue colour. Supplied in rolls of 15 metres long or per linear metre. *Material: Polyethylene. Measures: 150x60x0,08cm. Use: Collective. Sport: Swimming.*

[FR] SOL VESTIAIRE HELSINKI: Sol de vestiaire antidérapant et résistant aux produits chimiques. Fabriqué en polyéthylène. Disponible en bleu. Fourni en rouleaux de 15 mètres de long ou par mètre linéaire. *Matière: Polyéthylène. Mesures: 150x60x0,08cm. Usage: Collectif. Sport: Natation.*

### CARACTERÍSTICAS TÉCNICAS

Material	Polietileno
Medidas	150x60x0,08cm/Metro lineal
Uso	Colectivo
Deporte	Natación

## SALVAVIDAS PLÁSTICO

Ref. 0023101

Fabricado en polipropileno, bandas reflectantes y cuerda de poliéster.

[ENG] LIFE BUOY: Made of polypropylene, reflective bands and polyester rope. Approved. *Material: Polypropylene. Measures: Ext. diameter: 73cm/ Int. diameter: 44cm. Use: Collective. Sport: Swimming.*

[FR] BOUÉES DE SAUVETAGE PLASTIQUE: Fabriqué en polypropylène, bandes réfléchissantes et corde en polyester. Approuvé. *Material: Polypropylène. Measures: Diamètre extérieur: 73 cm. Diamètre intérieur: 44cm. Use: Collectif. Sport: Swimming.*

### CARACTERÍSTICAS TÉCNICAS

Material	Polipropileno
Medidas	Diámetro Ext. 73cm/Int. 44cm
Uso	Colectivo
Deporte	Natación



## SOPORTE SALVAVIDAS ACERO INOX

Ref. 0023102

Soporte salvavidas colgador.

[ENG] STAINLESS RACK FOR LIFE BUO: Hanger lifebuoy support. *Material: Stainless steel. Measures: 17x7x16cm. Use: Collective. Sport: Swimming.*

[FR] SUPPORT BOUÉES DE SAUVETAGE ACIER INOX: Support pour bouée de sauvetage de mur. *Material: Acier INOX. Measures: 17x7x16cm. Use: Collectif. Sport: Swimming.*

### CARACTERÍSTICAS TÉCNICAS

Material	Acero INOX
Medidas	17x7x16cm
Uso	Colectivo
Deporte	Natación

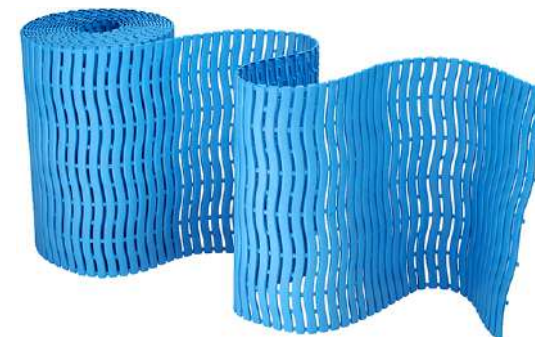

## LOTE 5 LOSETAS SUELO PISCINA SOFTEE 25X25 CM

Ref. 0024094P

Loseta de suelo fabricada en polietileno y resistente a productos químicos. Idónea para vestuarios de piscina. Antideslizante. Disponible en color azul. **Se vende en lote de 5 unidades.**

[ENG] PACK OF 5 POOL FLOOR TILES SOFTEE 25x25CM BLUE: Made of polyethylene and resistant to chemicals. Antislip. Available in blue. Sold in 5 units pack. *Material: Polyethylene. Measures: 25x25cm/Width: 6mm. Use: Individual. Sport: Swimming.*

[FR] CARREAU DE SOL DE PISCINE SOFTEE 25X25CM: Carreau de sol en polyéthylène et résistant à produits chimiques. Idéal pour vestiaires de piscine. Antidérapant. Disponible en bleu. Se vend en set de 5 unités. *Matière: Polyéthylène. Mesures: 25x25cm/Grosueur: 6mm. Usage: Individuel. Sport: Natation.*

CARACTERÍSTICAS TÉCNICAS	
Material	Polietileno
Medidas	25x25cm/Grosor: 6mm
Uso	Individual
Deporte	Natación

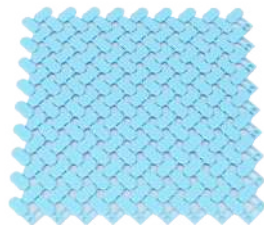

## LOSETA PVC 30X30 SOFTEE AZUL 1.0

Ref. 0024090

Suelo de vestuario antideslizante y resistente a productos químicos. Disponible en color azul.

[ENG] PVC FLOOR TILE 30X30 SOFTEE BLUE 1.0: Non-slip and chemical-resistant wardrobe floor. *Material: PVC. Measures: 30x30cm/Width: 15mm. Use: Individual. Sport: Swimming.*

[FR] CARREAU PVC 30X30 SOFTEE BLEU 1.0: Sol de vestiaire antidérapant et résistant à produits chimiques. Disponible en bleu. *Matière: PVC. Mesures: 30x30cm/Grosueur: 15mm. Usage: Individuel. Sport: Natation.*

CARACTERÍSTICAS TÉCNICAS	
Material	PVC
Medidas	30x30cm/Grosor: 15mm
Uso	Individual
Deporte	Natación

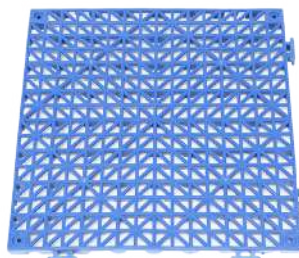

## LOSETA PVC 30X30 SOFTEE AZUL 2.0

Ref. 0024091

Suelo de vestuario antideslizante y resistente a productos químicos. Disponible en color azul.

[ENG] PVC FLOOR TILE 30X30 SOFTEE BLUE 2.0: Non-slip and chemical-resistant wardrobe floor. *Material: PVC. Measures: 30x30cm/Width: 15mm. Use: Individual. Sport: Swimming.*

[FR] CARREAU PVC 30X30 SOFTEE BLEU 2.0: Sol de vestiaire antidérapant et résistant à produits chimiques. Disponible en bleu. *Matière: PVC. Mesures: 30x30cm/Grosueur: 15mm. Usage: Individuel. Sport: Natation.*

CARACTERÍSTICAS TÉCNICAS	
Material	PVC
Medidas	30x30cm/Grosor: 15mm
Uso	Individual
Deporte	Natación

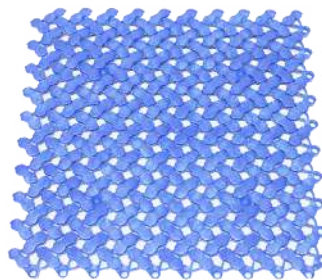

## LOSETA PVC 30X40 SOFTEE AZUL 1.0

Ref. 0024092

Suelo de vestuario antideslizante y resistente a productos químicos. Indicada para suelos de vestuario de piscina.

[ENG] PVC FLOOR TILE 30X40 SOFTEE BLUE 1.0: Non-slip and chemical-resistant wardrobe floor. *Material: PVC. Measures: 30x40cm/Width: 10mm. Use: Individual. Sport: Swimming.*

[FR] CARREAU PVC 30X40 SOFTEE BLEU 1.0: Sol de vestiaire antidérapant et résistant à produits chimiques. Indiquée pour sol de vestiaires de piscine. *Matière: PVC. Mesures: 30x40cm/Grosueur: 10mm. Usage: Individuel. Sport: Natation.*

CARACTERÍSTICAS TÉCNICAS	
Material	PVC
Medidas	30x40cm/Grosor: 10mm
Uso	Individual
Deporte	Natación

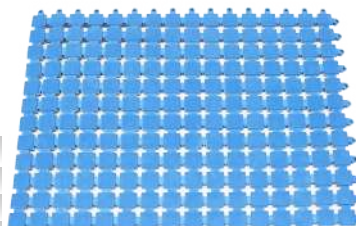

## LOTE 5 LATERALES PVC SOFTEE AZUL PARA LOSETA -MACHO-

Ref. 25167P

Lateral de unión para loseta antideslizante y resistente a productos químicos. Disponible en color azul. **Se vende en lote de 5 unidades.**

[ENG] PACK OF 5 BLUE PVC SOFTEE SIDE TILE MALE: Side connection for tiles antislip floor and resistant to chemical products. Available in blue. Sold in 5 units pack. *Material: PVC. Measures: 30x7cm/Width: 15mm. Use: Individual. Sport: Swimming.*

[FR] LATÉRAL EN PVC SOFTEE BLEU POUR CARREAU MÂLE: Raccordement latéral pour les tuiles antidérapant et résistant à produits chimiques. Disponible en bleu. Se vend en set de 5 unités. *Matière: PVC. Mesures: 30x7cm/Grosueur: 15mm. Usage: Individuel. Sport: Natation.*

CARACTERÍSTICAS TÉCNICAS	
Material	PVC
Medidas	30x7cm/Grosor: 15mm
Uso	Individual
Deporte	Natación



## LOTE 5 LATERALES PVC SOFTEE AZUL PARA LOSETA -HEMBRA-

Ref. 0024095P

Lateral de unión para loseta antideslizante y resistente a productos químicos. Disponible en color azul. **Se vende en lote de 5 unidades.**

[ENG] PACK OF 5 BLUE PVC SOFTEE SIDE TILE FEMALE: Side connection for tiles antislip floor and resistant to chemical products. Available in blue. Sold in 5 units pack. *Material: PVC. Measures: 30x7cm/Width: 15mm. Use: Individual. Sport: Swimming.*

[FR] LETÉRAL PVC SOFTEE BLEU POUR CARREAU FEMELLE: Raccordement latéral pour les tuiles antidérapant et résistant à produits chimiques. Disponible en bleu. Se vend en set de 5 unités. *Matière: PVC. Mesures: 30x7cm/Grosueur: 15mm. Usage: Individuel. Sport: Natation.*

CARACTERÍSTICAS TÉCNICAS	
Material	PVC
Medidas	30x7cm/Grosor: 15mm
Uso	Individual
Deporte	Natación



## LOTE 5 LATERALES PVC SOFTEE AZUL PARA LOSETA -ESQUINA-

Ref. 0024096P

Lateral de unión para loseta antideslizante y resistente a productos químicos. Disponible en color azul. **Se vende en lote de 5 unidades.**

[ENG] PACK OF 5 BLUE PVC SOFTEE SIDE TILE CORNER: Side connection for tiles antislip floor and resistant to chemical products. Available in blue. Sold in 5 units pack. *Material: PVC. Measures: 6,5x6,5cm/Width: 15mm. Use: Individual. Sport: Swimming.*

[FR] LATÉRAL PVC SOFTEE BLEU POUR CARREAU COIN: Raccordement latéral pour les tuiles antidérapant et résistant à produits chimiques. Disponible en bleu. Se vend en set de 5 unités. *Matière: PVC. Mesures: 6,5x6,5cm/Grosueur: 15mm. Usage: Individuel. Sport: Natation.*

CARACTERÍSTICAS TÉCNICAS	
Material	PVC
Medidas	6,5x6,5cm/Grosor: 15mm
Uso	Individual
Deporte	Natación







## FLOTADORES SALIDA FALSA

Ref. 0502136 (12,5mt)

Ref. 0502142 (16,66mt)

Ref. 0502143 (21mt)

Ref. 0502144 (25mt)

Flotadores indicadores de salida falsa compuestos por cuerda de poliéster, tubo de látex y flotadores. Disponible en diferentes largos en función del tamaño de la piscina. **Consultar posibilidad de fabricación en medidas especiales.**

[ENG] FALSE START FLOATS: False start indicator floats composed by polyester rope, latex tube and floats. Available in different measures depending on the pool measurements. Consult its special measurements manufacturing possibilities. Material: Polyester/Latex/ Polypropylene. Measures: According to the reference. Use: Individual. Sport: Swimming.

[FR] FLOTTEURS FAUX DÉPART: Flotteurs de signalisation de faux départ composés d'une corde en polyester, d'un tube en latex et de flotteurs. Disponibles en différentes tailles en fonction de la taille de la piscine. Veuillez consulter la possibilité de fabriquer des tailles spéciales. Matière: Polyester/Latex/. Mesures: Selon la référence. Usage: Individuel. Sport: Natation.



### CARACTERÍSTICAS TÉCNICAS

Material	Poliéster/Látex/Polipropileno
Medidas	Según la referencia
Uso	Colectivo
Deporte	Natación

## JUEGO POSTES SALIDA FALSA (SIN FLOTADORES)

Ref. 0502109

Postes para colocación de flotadores de salida falsa (no incluidos). Juego formado por dos postes de 2 metros de altura y sección 43mm. Uno de ellos compuesto con gancho y el otro con roldana con fijador rápido de cuerda. Diseñado para entornos con un alto nivel de uso. No incluye botes. **Producción bajo pedido.**

[ENG] SET OF FALSE START POLE (WITHOUT FLOATS): Poles for the collocation of false start floats(not included).Set composed by two poles of 2 meters height and section 43mm. One of them is composed with a hook and the other one with a roller with fast fixing of rope. Designed for a high level of use environment. Jar not included. Production under request. Material: Stainless 316 steel. Measures: Height: 2m/Section 43mm. Use: Collective. Sport: Swimming.

[FR] SET POTENCES FAUX DÉPART (SANS FLOTTEURS): Potences pour la mise en place de flotteurs de faux départ (non inclus). L'ensemble se compose de deux potences de 2 mètres de haut avec une section de 43 mm. L'une d'elles est munie d'un crochet et l'autre d'une poulie avec fixation rapide par corde. Conçu pour les environnements à usage intensif. Les boîtiers ne sont pas inclus. Production sur demande. Matière: Acier INOX 316. Mesures: Hauteur: 2m/Section: 43mm. Usage: Collectif. Sport: Natation.

### CARACTERÍSTICAS TÉCNICAS

Material	Acero INOX 316
Medidas	Alto: 2m/ Sección: 43mm
Uso	Colectivo
Deporte	Natación



## JUEGO GALLARDETES

Ref. 0502125 (12,55mts) - Ref. 0502139 (16,66mts)  
Ref. 0502140 (21mts) - Ref. 0502141 (25mts)

Indicadores para natación estilo espalda que deben estar colocados a 5m del principio y final de la piscina. Se venden en juego de dos unidades con diferentes medidas en función del ancho de piscina. Largo del gallardete: 26,5cm. **Consultar posibilidad de fabricación en medidas especiales.**

[ENG] SET OF PENNANTS: Indicators for backstroke swimming to be placed 5m from the start and end of the pool. They are sold in set of two units with different measures in order to the pool width. Consult the possibility of manufacturing in special measures. Material: PVC. Measures: According to the reference. Use: Collective. Sport: Swimming.

[FR] JEU DE DRAPEAUX TRIANGLE BANNIÈRES: Les indicateurs pour la nage sur le dos doivent être placés à 5m du début et de la fin du bassin. Vendu par lot de deux unités de tailles différentes en fonction de la piscine. Consultez-nous pour connaître la possibilité de fabriquer des tailles spéciales. Matière: Bâche en PVC. Mesures: Selon la référence. Usage: Collectif. Sport: Natation.



### CARACTERÍSTICAS TÉCNICAS

Material	Lona de PVC
Medidas	Según la referencia
Uso	Colectivo
Deporte	Natación

## JUEGO GALLARDETES CLASSIC

Ref. 0502150 (12,55mts)

Indicadores para natación estilo espalda que deben estar colocados a 5m del principio y final de la piscina. Se venden en juego de dos unidades. Largo del gallardete: 30cm.

[ENG] GAME OF PENNANT: Indicators for backstroke swimming to be placed 5m from the start and end of the pool. Sold in sets of two. Length of the pennant: 30cm. Material: Polyester. Measures: 12,55cm. Use: Individual. Sport: Swimming.

[FR] JEU GALLARDETES DE 12,55 MTS CLASSIC: Les indicateurs pour la nage sur le dos doivent être placés à 5 m du début et de la fin du bassin. Vendu par lot de deux. Longueur du fanion: 30cm. Matière: Polyester. Mesures: 12,55cm. Usage: Individuel. Sport: Natation.

### CARACTERÍSTICAS TÉCNICAS

Material	Poliéster
Medidas	12,55m
Uso	Colectivo
Deporte	Natación



## JUEGO POSTES SEÑALIZACIÓN ESPALDA

Ref. 0502111

Postes para colocación de gallardetes (no incluidos). Juego formado por cuatro postes de 2 metros de altura y sección 43mm. Todos ellos incluyen argolla. Diseñados para entornos con un alto nivel de uso. No incluye botes. **Producción bajo pedido y portes a consultar con el Departamento de Logística.**

[ENG] SET OF BACKSTROKE SINGPOLES: Poles for the setting of pennants (not included). Set composed by 4 posts of 2 meter height and section 43mm. All of them include rings. Designed for a high level of use environment. Jar not included. Production to order and shipping to be consulted with the Logistics Department. Stainless 316 steel. Measures: Height: 2m/Section 43mm. Use: Collective. Sport: Swimming. Use: Individual. Sport: Swimming.

[FR] SET POTEAUX DE NAGE SUR LE DOS: Poteaux pour placer des bannières (non incluses). Jeu de quatre poteaux de 2 mètres de haut avec une section de 43 mm. Tous les poteaux sont munis d'œillets. Conçus pour les environnements à haut niveau d'utilisation. Boîtiers non inclus. Production sur commande et expédition à consulter avec le département logistique. Matière: PVC. Mesures: 30x30cm/Grosseur: 15mm. Usage: Individuel. Sport: Natation.

### CARACTERÍSTICAS TÉCNICAS

Material	Acero INOX 316
Medidas	Alto: 2m/ Sección: 43mm
Uso	Colectivo
Deporte	Natación



## ANCLAJE CON TAPA POSTES SALIDA FALSA/ SEÑALIZACIÓN ESPALDA

Ref. 0023103

Se vende por unidad. Adjunta instrucciones de mantenimiento. **Producción bajo pedido. Ester artículo conlleva portes debidos, a determinar con el Departamento de Logística.**

[ENG] ANCHORS FOR SWIMMING POOL FALSE START POSTS/SIGNALING POSTS: Sold individually. Maintenance instructions enclosed. Production on request. This article is subject to carriage forward, to be determined with the Logistics Department. Material: INOX Steel 316. Measures: For tube Ø 43mm. Use: Collective. Sport: Swimming. Use: Individual. Sport: Swimming.

[FR] ANCRAGE AVEC COUVERTURE DE POSTE FAUX SORTIE/SIGNALISATION: Vendu individuellement. Instructions d'entretien jointes. Production sur demande. Cet article fait l'objet d'une réexpédition en port dû, à déterminer avec le service logistique. Matière: Acier INOX 316. Mesures: Pour tube Ø 43mm. Usage: Collectif. Sport: Natation.



### CARACTERÍSTICAS TÉCNICAS

Material	Acero INOX 316
Medidas	Para tubo de Ø 43mm
Uso	Colectivo
Deporte	Natación





## MONITOR REGULABLE

Ref. 0021102

Monitor regulable hasta 3 metros en segmentos telescópicos para el aprendizaje en el agua. El mango mide 1,60cm sin extender. Se recomienda no extender al máximo los tramos del mango.

**[ENG]** RESCUE POLE ADJUSTABLE TO 3M: Rescue pole adjustable to 3m in telescopic segments for learning in the water. The handle measures 1,60cm without extension. It is recommendable to not extend to the maximum the segments. *Material: INOX Steel/Aluminium. Measures: Total length: 2,05m. Use: Individual. Sport: Swimming.*

**[FR]** PERCHE DE NAGE RÉGLABLE JUSQU'À 3M: Perche de nage réglable jusqu'à 3 mètres en segments télescopiques pour l'apprentissage dans l'eau. Le manche mesure 1,60cm sans extension. Il est recommandé de ne pas la déployer à son maximum. *Matériau: Acier INOX/Aluminium. Mesures: Longueur totale: 2,05m. Usage: Individuel. Sport: Natation.*



CARACTERÍSTICAS TÉCNICAS	
Material	Acero INOX/Aluminio
Medidas	Largo total: 2,05m
Uso	Individual
Deporte	Natación

## MONITOR PVC

Ref. 0021103 (2m) - 0021104 (3m)

Monitor especialmente diseñado para cursillos de natación. El mango de 30mm está fabricado en aluminio anodizado y el cabezal con forma curva en PVC.

**[ENG]** PVC RESCUE POLE: Specially designed for swimming classes. The handle (30mm) is made of anodized aluminium and the curved shape head is made of PVC. *Material: PVC/Anodized aluminium. Measures: Length: 2 and 3 metres. Use: Collective. Sport: Swimming.*

**[FR]** PERCHE DE NAGE PVC: Perche de nage spécialement conçue pour les leçons de natation. La poignée est en aluminium anodisé de 30mm et la poignée est en PVC courbé. *Matériau: PVC/Aluminium anodisé. Mesures: Long: 2 et 3 mètres. Usage: Collectif. Sport: Natation.*



CARACTERÍSTICAS TÉCNICAS	
Material	PVC/Aluminio anodizado
Medidas	Largo: 2 y 3 metros
Uso	Colectivo
Deporte	Natación

## MONITOR ALUMINIO

Ref. 0021101 (2m) - 0021100 (3m)

Monitor diseñado para el aprendizaje en el agua. Cuenta con cabezal de acero inoxidable y mangode 25mm de aluminio anodizado. Fácilmente manejable.

**[ENG]** ALUMINIUM RESCUE POLE: Specially designed for learning in the water. The head is made of stainless steel and the handle (25mm) is made of anodized aluminium. Easy to maneage. *Material: Steel/Aluminium. Measures: Length: 2 and 3 metres. Use: Collective. Sport: Swimming.*

**[FR]** PERCHE DE NAGE ALUMINIUM: Perche de nage conçu pour l'apprentissage dans l'eau. Elle est dotée d'une tête en acier inoxydable et d'une poignée en aluminium anodisé de 25mm. Facile à manipuler. *Matériau: Acir/Aluminium. Mesures: Long: 2 et 3 mètres. Usage: Collectif. Sport: Natation.*



CARACTERÍSTICAS TÉCNICAS	
Material	Acero/Aluminio
Medidas	Largo: 2 y 3 metros
Uso	Colectivo
Deporte	Natación

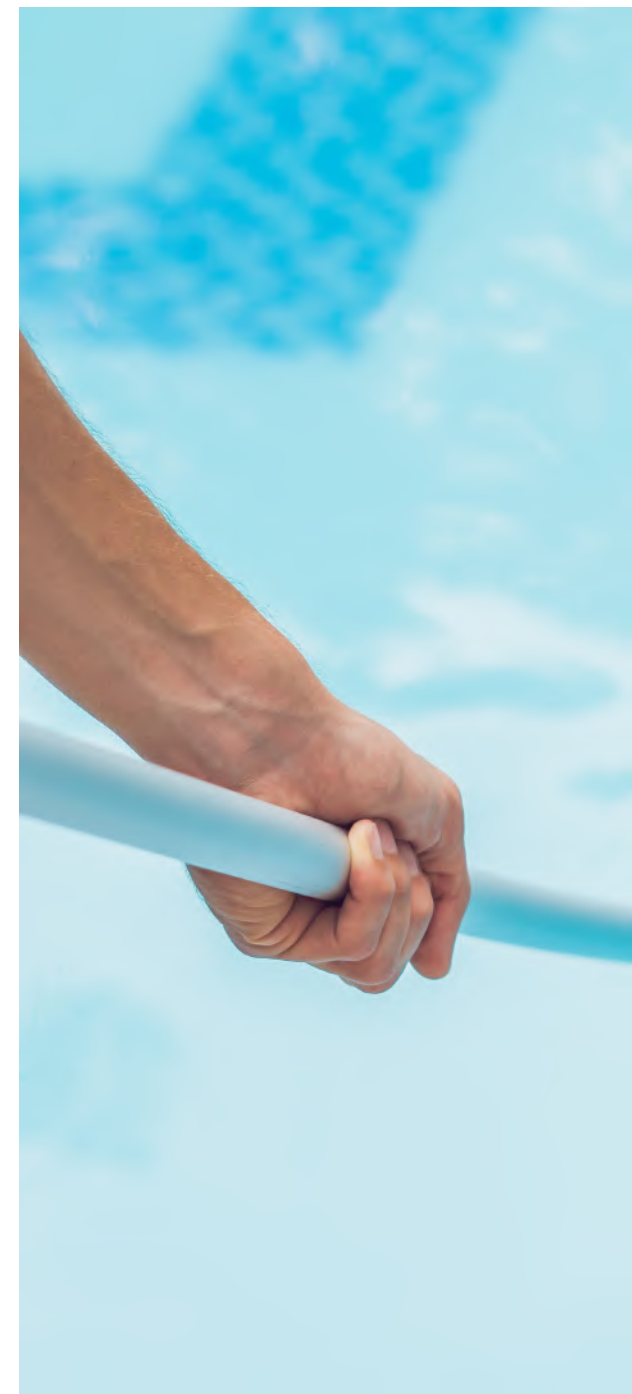

# CREA TU PROPIA MARCA

Sabemos que emprender no es fácil, hacer tangible una idea de negocio a menudo es una carrera de fondo, con muchos obstáculos, pero sea cual sea el punto en el que te encuentres, no te preocupes, nosotros nos encargamos de todo.

- 1. Creamos tu imagen**
- 2. Creamos tus diseños**
- 3. Importamos tus colecciones**
- 4. Impulsamos tus ventas**

Desde el **Departamento de Desarrollo de Marca del Grupo Jim Sports** contamos con una amplia gama de productos que podemos importar de manera exclusiva con **TU MARCA.**

**BALONES, BOLSAS, TEXTIL, COMPLEMENTOS...**



# RÍTMICA

RHYTHMICS - RHYTHMIQUE

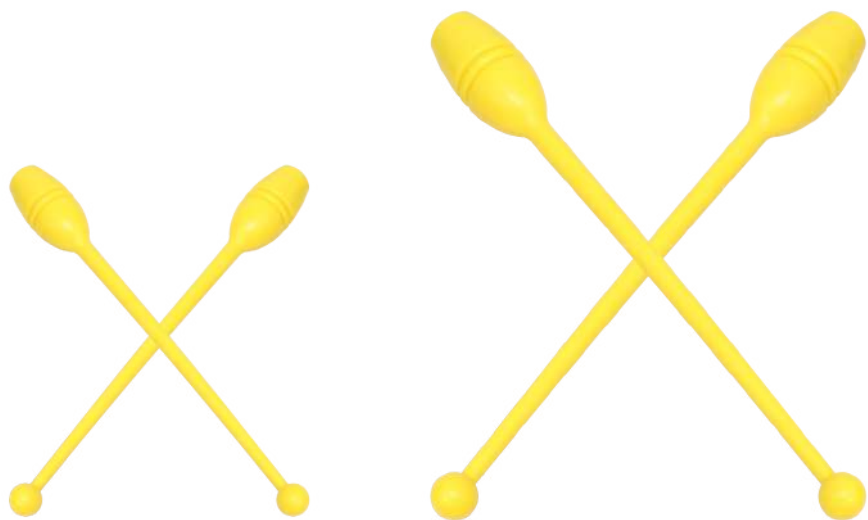

Tamaño Infantil

Tamaño Adulto

## JUEGO MAZAS RÍTMICA

Ref. 24402

Se venden por par. Concebidas para entrenamientos de rítmica. Manejables y ligeras.



CÓDIGO DE COLORES		
001	002	003
004	005	135

CARACTERÍSTICAS TÉCNICAS	
Material	Polipropileno
Medidas	Adulto: 43cm/Infantil: 35cm
Uso	Colectivo
Deporte	Rítmica

[ENG] SET OF RHYTHMIC CLUBS: They are sold by pair. Designed for rhythmic training. Manageable and lightweight. Material: Polypropylene. Measures: Adult: 43cm/Child: 35cm. Use: Collective. Sport: Rhythmics.

[FR] MASSUES DE GYMNASTIQUE RYTHMIQUE: Vendu par lot de deux. Conçu pour l'entraînement rythmique. Léger et facile à manipuler. Matière: Polypropylène. Mesures: Adulte: 43cm/Enfant: 35cm. Usage: Collectif. Sport: Rythmique.

## SOPORTE PARA MAZAS

Ref. 0010612

Soporte de pared para almacenaje de mazas.

Permite almacenar hasta 6 mazas en función del tamaño de las mismas.

[ENG] RHYTHMICS CLUBS SUPPORT: Wall holder for storage of clubs. It allows you to store up to 6 clubs depending on their size. Material: Wood. Measures: 80x6,5x10cm. Use: Collective. Sport: Rhythmics.

[FR] SUPPORT POUR MASSUES: Support mural pour le rangement des massues. Permet de stocker jusqu'à 6 massues en fonction de leur taille. Matière: Bois. Mesures: 80x6,5x10cm. Usage: Collectif. Sport: Rythmique.

CARACTERÍSTICAS TÉCNICAS	
Material	Madera
Medidas	80x6,5x10 cm
Uso	Colectivo
Deporte	Rítmica

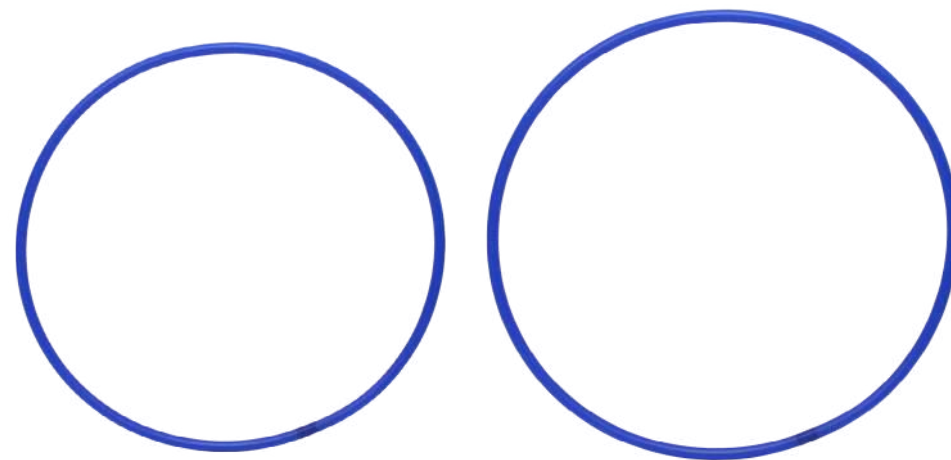

Tamaño Infantil

Tamaño Adulto

## ARO DE RÍTMICA

Ref. 24113 (Adulto) - 24114 (Infantil)

Aro concebido para el entrenamiento de gimnasia rítmica. Manejable, flexible y resistente.

CÓDIGO DE COLORES			
003	004	005	028

CARACTERÍSTICAS TÉCNICAS	
Material	PVC
Medidas	Adulto: 85cm/Infantil: 72cm
Uso	Colectivo
Deporte	Rítmica

[ENG] ADULT AND CHILDREN'S RHYTHMIC HOOP: Hoop designed for rhythmic gymnastics training. Manageable, flexible and resistant. Material: PVC. Measures: Adult: 85cm/Child: 72cm. Use: Collective. Sport: Rhythmics.

[FR] CERCEAU DE GYMNASTIQUE RYTHMIQUE ADULTE ET ENFANT: Cerceau conçu pour la gymnastique rythmique. Pratique, flexible et résistant. Matière: PVC. Mesures: Adulte: 85cm/Enfant: 72cm. Usage: Collectif. Sport: Rythmique.



Consulta más detalles en nuestra web.

[ENG] For more details you can visit our website.

[FR] Voir plus de détails sur notre site web.



## SET STICK + CINTA RÍTMICA

Ref. 24397

Set formado por varilla + cinta para entrenamientos de rítmica. Incluye varilla con mango antideslizante.

CÓDIGO DE COLORES			CARACTERÍSTICAS TÉCNICAS	
			Material	Fibra de vidrio/Poliéster
003	004	005	Medidas	Largo: 4 y 6m
			Uso	Individual
007	028	030	Deporte	Rítmica
SOLO 6M				

[ENG] SET STICK + RHYTHMIC TAPE: Set of rod + tape for rhythmic training. Includes rod with non-slip handle. Material: Fiberglass/Polyester. Measures: Length: 4/6m. Use: Individual. Sport: Rhythmics.

[FR] SET BAGUETTE + RUBAN RYTHMIQUE: Set composé de bâton + ruban pour l'entraînement de la gymnastique rythmique. Inclut une baguette avec une poignée antidérapante. Matière: Fibre de verre/Polyester. Mesures: Longueur: 4 et 6m. Usage: Individuel. Sport: Rythmique.

## CINTA RÍTMICA-SIN VARILLA-

Ref. 24398

Cinta rítmica sin varilla, fabricada en poliéster de alta calidad.

CÓDIGO DE COLORES			CARACTERÍSTICAS TÉCNICAS	
			Material	Poliéster
003	004	005	Medidas	Largo: 4 y 6m
			Uso	Individual
007	028	030	Deporte	Rítmica
SOLO 6M				

[ENG] RHYTHMIC TAPE: Rodless rhythmic tape, manufactured in high quality. Material: Polyester. Measures: Length: 4/6m. Use: Individual. Sport: Rhythmics.

[FR] RUBAN RYTHMIQUE SANS BAGUETTE: Ruban rythmique sans baguette de grande qualité. Matière: Polyester. Mesures: Longueur: 4 et 6m. Usage: Individuel. Sport: Rythmique.

## STICK-VARILLA PARA CINTA RÍTMICA

Ref. 0010595

Stick para cinta rítmica. Ligero. Con mango antideslizante.

[ENG] PACK OF 3 STICKS FOR RHYTHMIC TAPE: Stick for rhythmic tape. Light. With non-slip handle. Material: Fibreglass. Measures: 47cm. Use: Individual. Sport: Rhythmics.

[FR] SET DE 3BAGUETTES POUR RUBAN RYTHMIQUE: Baguette pour ruban de gymnastique rythmique. Poignée antidérapante. Matière: Fibre de verre. Mesures: 47cm. Usage: Individuel. Sport: Rythmique.

CARACTERÍSTICAS TÉCNICAS	
Material	Fibra de vidrio
Medidas	47cm
Uso	Individual
Deporte	Rítmica

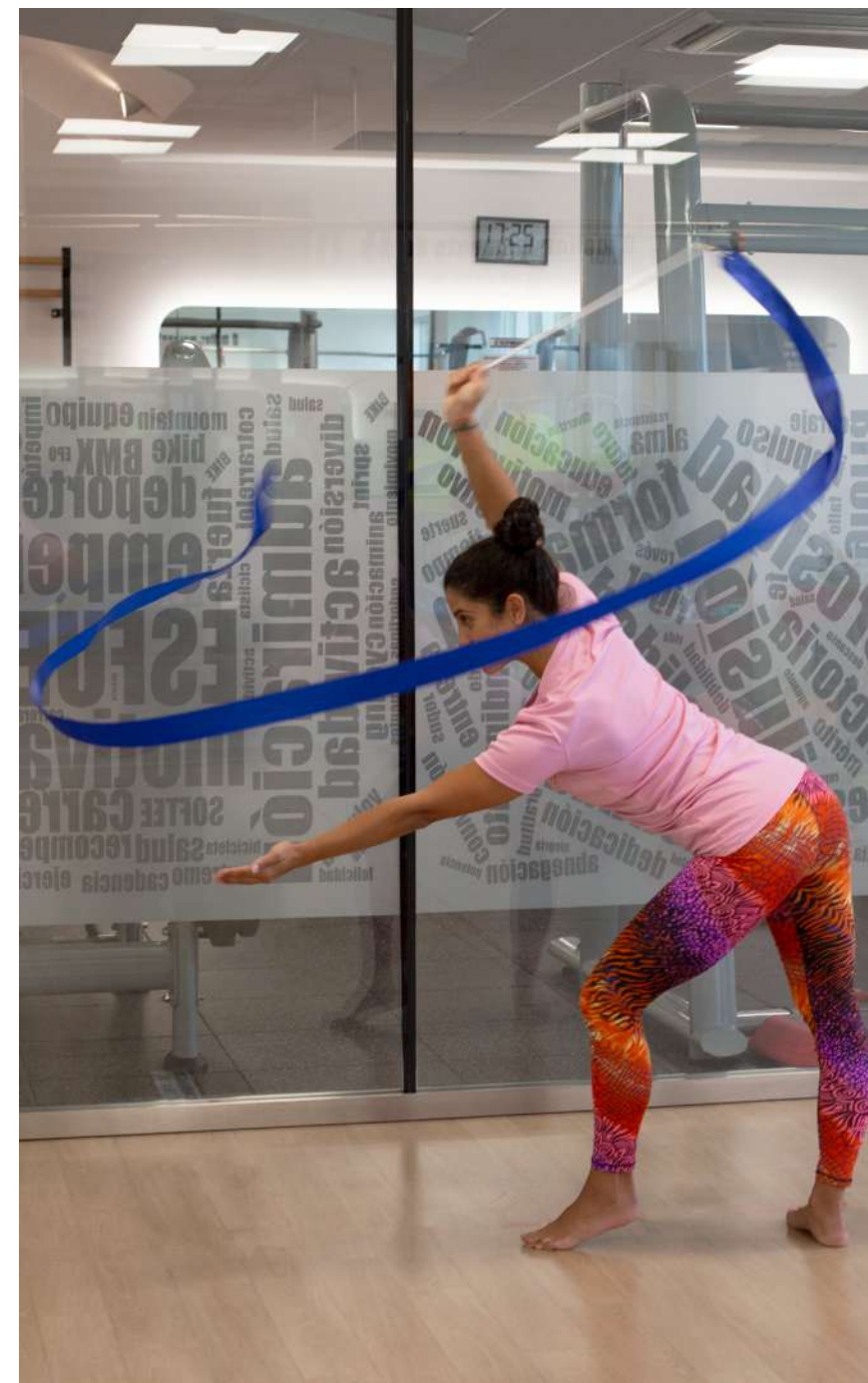

## PELOTA RÍTMICA

Ref. 24221

Concebida para el entrenamiento de rítmica. Muy manejable y de fácil agarre.

Peso adulto: 400-410 grs.

Peso infantil: 310-320 grs.

CARACTERÍSTICAS TÉCNICAS	
Material	PVC
Medidas	Adulto: 190mm/Infantil: 160mm
Uso	Colectivo
Deporte	Rítmica

[ENG] RHYTHMIC BALL: For rhythmic training. Very manageable and easy to grip. Adult weight: 400-410grs. Child weight: 310-320grs. Material: PVC. Measures: Adult: 190mm/Child: 160mm. Use: Collective. Sport: Rhythmics.

[FR] BALLON DE GYMNASTIQUE RYTHMIQUE: Conçu pour l'entraînement de la gymnastique rythmique. Très facile à manipuler et à empoigner. Taille adulte : Diamètre: 190mm. Poids: 400-410 grammes. Taille enfant: Diamètre: 160mm. Poids: 310-320 grammes. Matière: PVC. Mesures: En fonction de la taille. Usage: Collectif. Sport: Rythmique.



Tamaño Infantil



Tamaño Adulto

CÓDIGO DE COLORES			
001	002	003	004
005	008	012	014
028	053	135	





## PELOTA RÍTMICA NACARADA SENIOR BLANCO/AZUL

Ref. 0010514

Concebida para el entrenamiento de rítmica.

CARACTERÍSTICAS TÉCNICAS	
Material	PVC
Medidas	Diámetro: 190mm/400-410 grs
Uso	Colectivo
Deporte	Rítmica



[ENG] BLUE/WHITE SENIOR PEARLISED RHYTHMIC BALL: For rhythmic training. Material: PVC. Measures: Diameter: 190mm/400-410grs. Use: Collective. Sport: Rhythmics.

[FR] BALLON DE GYMNASTIQUE RYTHMIQUE NACRÉ SENIOR BLANC/BLEU: Conçu pour l'entraînement de la gymnastique rythmique. Matière: PVC. Mesures: Diamètre: 190mm/400-410 grs. Usage: Collectif. Sport: Rythmique.

## PELOTA RÍTMICA NACARADA JUNIOR

Ref. 0010513 (Blanca/verde) - 0010512 (Blanco/Azul)

Concebida para el entrenamiento de rítmica.

CARACTERÍSTICAS TÉCNICAS	
Material	PVC
Medidas	Diámetro: 160mm/310-320 grs
Uso	Colectivo
Deporte	Rítmica



[ENG] JUNIOR PEARLISED RHYTHMIC BALL: For rhythmic training. Material: PVC. Measures: Diameter: 160mm/310-320grs. Use: Collective. Sport: Rhythmics.

[FR] BALLON DE GYMNASTIQUE RYTHMIQUE NACRÉ JUNIOR: Conçu pour l'entraînement de la gymnastique rythmique. Matière: PVC. Mesures: Diamètre: 160mm/310-320 grs. Usage: Collectif. Sport: Rythmique.

## CUERDA RÍTMICA SOFTEE

Ref. 24182

Cuerda ligera para entrenamientos de rítmica.

CARACTERÍSTICAS TÉCNICAS	
Material	Nylon trenzado
Medidas	Largo: 3m
Uso	Colectivo
Deporte	Rítmica



CÓDIGO DE COLORES			
001	003	004	005
007	008	019	028

[ENG] RHYTHMIC SOFTEE ROPE: Light rope for rhythmic workouts. Material: Braided nylon. Measures: Length: 3m. Use: Collective. Sport: Rhythmics.

[FR] CORDE RYTHMIQUE SOFTEE: Corde légère pour l'entraînement de la gymnastique rythmique. Matière: Nylon tressé. Mesures: Longueur: 3m. Usage: Collectif. Sport: Rythmique.

## PELOTA RÍTMICA FUTURE SENIOR VIOLETA

Ref. 0010517

Concebida para el entrenamiento de rítmica.

CARACTERÍSTICAS TÉCNICAS	
Material	PVC
Medidas	Diámetro: 190mm/400-410 grs
Uso	Colectivo
Deporte	Rítmica



[ENG] PURPLE SENIOR FUTURE RHYTHMIC BALL: For rhythmic training. Material: PVC. Measures: Diameter: 190mm/400-410grs. Use: Collective. Sport: Rhythmics.

[FR] BALLON DE GYMNASTIQUE RYTHMIQUE FUTURE SENIOR VIOLET: Conçu pour l'entraînement de la gymnastique rythmique. Matière: PVC. Mesures: Diamètre: 190mm/400-410 grs. Usage: Collectif. Sport: Rythmique.

## PELOTA RÍTMICA FUTURE JUNIOR

Ref. 0010515 (Rosa) - 0010516 (Azul)

Concebida para el entrenamiento de rítmica.

CARACTERÍSTICAS TÉCNICAS	
Material	PVC
Medidas	Diámetro: 160mm/310-320 grs
Uso	Colectivo
Deporte	Rítmica



[ENG] JUNIOR FUTURE RHYTHMIC BALL: For rhythmic practice. Material: PVC. Measures: Diameter: 160mm/310-320grs. Use: Collective. Sport: Rhythmics.

[FR] BALLON DE GYMNASTIQUE RYTHMIQUE FUTURE JUNIOR: Conçu pour l'entraînement de la gymnastique rythmique. Matière: PVC. Mesures: Diamètre: 160mm/310-320grs. Usage: Collectif. Sport: Rythmique.

## CUERDA RÍTMICA LIGHT ESCOLAR

Ref. 24475

Cuerda resistente para rítmica. Muy ligera.

CÓDIGO DE COLORES		
005	015	028
034	B05	

CARACTERÍSTICAS TÉCNICAS	
Material	Nylon trenzado
Medidas	Largo: 3m/Grosor: 1cm
Uso	Colectivo
Deporte	Rítmica

[ENG] SCHOOL LIGHT RHYTHMIC ROPE: Resistant string for rhythmic. Very light. Material: Braided nylon. Measures: Length: 3m/Width: 1cm. Use: Collective. Sport: Rhythmics.

[FR] CORDE RYTHMIQUE LIGHT SCOLAIRE: Corde résistante pour la gymnastique rythmique. Très légère. Matière: Nylon tressé. Mesures: Longueur: 3m/Diamètre: 1cm. Usage: Collectif. Sport: Rythmique.

# A LA RECEPCIÓN DEL PEDIDO



Para poder atender a reclamaciones de producto/expedición recibida, es necesario que establezcas un procedimiento que es común para cualquier recepción de expediciones. Para ello, recomendamos el siguiente protocolo de actuación para la recepción de cualquier expedición:

1



Asegúrese de que el número de bultos que recibe coinciden con los que la agencia de transporte le facilita en el albarán.



2



Compruebe que los bultos no estén dañados. En caso de rotura hágalo constar al momento de la recepción. ¡Ojo! No pongas pendiente de revisar.



3



En caso de producirse alguna anomalía, contacte con nosotros en un plazo máximo de 24 horas desde la recepción de la mercancía (plazo marcado por las aseguradoras) y nuestro servicio de atención al cliente le facilitará una solución. Fuera de este plazo no podrá ser atendida convenientemente.

**ES MUY IMPORTANTE QUE TENGAS EN CUENTA ESTAS RECOMENDACIONES QUE TE FORMULAMOS.**

En caso contrario, nosotros no podremos actuar convenientemente y por tanto no podemos responsabilizarnos de las incidencias que puedan producirse.



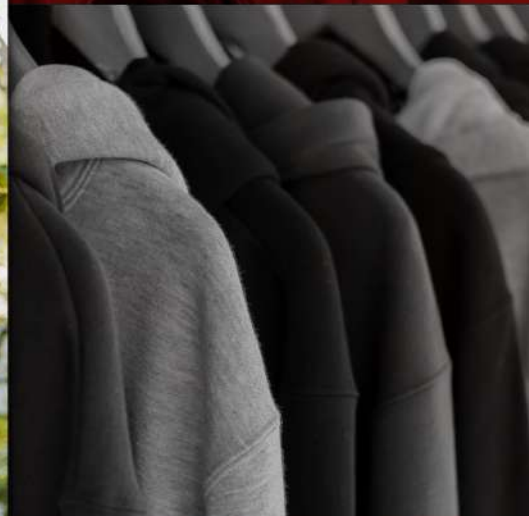
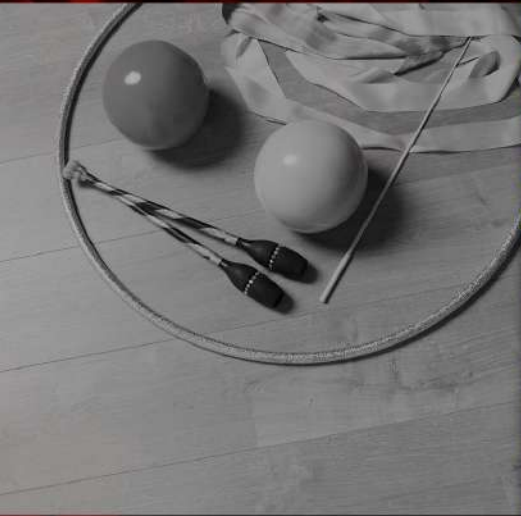

# OUTDOOR

## OUTDOOR

## COLCHONETA MATRIXCELL GROSOR 1CM

Ref. 24498

Colchoneta super soft con efecto memoria. Duradera, acolchada y adecuada para realizar cualquier ejercicio en el suelo, así como para tus jornadas al aire libre. Ligera y fácil de enrollar. **Incluye gomas para su guardado.**

[ENG] CAMPING MAT MATRIXCELL THICKNESS 1CM: Super soft mat with memory effect. Durable, padded and suitable for any exercise on the floor, as well as for your days outdoors. Light and easy to roll. Includes tires for storage. *Material: Closed cell foam. Measures: 120x60cm/180x60cm. Use: Individual. Sport: Multisport.*

[FR] TAPIS MATRIXCELL GROSSEUR 1CM: Tapis super soft avec effet mémoire. Durable, matelassé et adapté à tout exercice au sol, ainsi qu'à vos journées en plein air. Léger et facile à enrouler. Inclut des élastiques pour le rangement. *Matière: Mousse à cellules fermées. Mesures: 120x60cm/180x60cm. Usage: Individuel. Sport: Multisport.*



CARACTERÍSTICAS TÉCNICAS	
Material	Foam célula cerrada
Medidas	120x60cm/180x60cm
Uso	Individual
Deporte	Multideporte



## COLCHONETA MATRIXCELL GROSOR 1,5CM

Ref. 24226

Colchoneta super soft con efecto memoria. Duradera, acolchada y adecuada para realizar cualquier ejercicio en el suelo, así como para tus jornadas al aire libre. Ligera y fácil de enrollar. **Incluye gomas para su guardado.**

[ENG] MAT MATRIXCELL THICKNESS 1,5CM: Super soft mat with memory effect. Durable, padded and suitable for any exercise on the floor, as well as for your days outdoors. Light and easy to roll. Includes tires for storage. *Material: Closed cell foam. Measures: 120x60cm/180x60cm. Use: Individual. Sport: Multisport.*

[FR] TAPIS MATRIXCELL GROSSEUR 1,5CM: Tapis super soft avec effet mémoire. Durable, matelassé et adapté à tout exercice au sol, ainsi qu'à vos journées en plein air. Léger et facile à enrouler. Inclut des élastiques pour le rangement. *Matière: Mousse à cellules fermées. Mesures: 120x60cm/180x60cm. Usage: Individuel. Sport: Multisport.*



CARACTERÍSTICAS TÉCNICAS	
Material	Foam célula cerrada
Medidas	120x60cm/180x60cm
Uso	Individual
Deporte	Multideporte



## COLCHONETA CAMPING BICOLOR

Ref. 0025140

Esterilla bicolor fabricada en espuma de célula cerrada. Idónea para cualquier deporte así como para jornadas al aire libre. Grabado grueso a dos caras. Densidad de 30 kg/m<sup>3</sup>. **Incluye gomas para su guardado.**

[ENG] BICOLOR CAMPING MAT: Bicolor mat made of closed cell foam. Ideal for any sport as well as for outdoor days. Thick two-sided engraving. Density of 30kg/m<sup>3</sup>. Includes tires for storage. *Material: Closed cell foam. Measures: 180x50x1cm. Use: Individual. Sport: Multisport.*

[FR] TAPIS CAMPING BICOLORE: Tapis bicolor en mousse à cellules fermées. Convient à tous les sports et activités de plein air. Gravure épaisse sur les deux faces. Densité 30kg/m<sup>3</sup>. Fourni avec des bandes élastiques pour le rangement. *Matière: Mousse à cellules fermées. Mesures: 180x50x1cm. Usage: Individuel. Sport: Multisport.*

CARACTERÍSTICAS TÉCNICAS	
Material	Espuma célula cerrada
Medidas	180x50x1cm
Uso	Individual
Deporte	Multideporte



## COLCHONETA CAMPING MONOCOLOR GRABADO FILM 1 CARA

Ref. 0025141

Colchoneta fabricada en espuma de polietileno reticulado de celda cerrada con grabado grueso a una cara. Idónea para cualquier deporte así como para tus jornadas al aire libre. Densidad de 30 kg/m<sup>3</sup>. **Incluye gomas para su guardado.**

[ENG] CAMPING MAT MONOCOLOR ENGRAVED FILM 1 SIDE: Cross-linked closed-cell polyethylene foam mat with thick engraved on one side. Ideal for any sport as well as for your outdoor days. Density of 30kg/m<sup>3</sup>. Includes tires for storage. *Material: Closed cell foam. Measures: 180x50x1cm. Use: Individual. Sport: Multisport.*

[FR] TAPIS CAMPING UNICOLORE PELLICULE GRAVÉE 1 FACE: Tapis en mousse de polyéthylène réticulé à cellules fermées avec un gaufrage épais sur une seule face. Convient à tous les sports ainsi qu'à vos activités de plein air. Densité 30kg/m<sup>3</sup>. Fourni avec des élastiques pour le rangement. *Matière: Mousse à cellules fermées. Mesures: 180x50x1cm. Usage: Individuel. Sport: Multisport.*

CARACTERÍSTICAS TÉCNICAS	
Material	Espuma célula cerrada
Medidas	180x50x1cm
Uso	Individual
Deporte	Multideporte



## COLCHONETA FITNESS MULTIFUNCION 6MM

Ref. 0024601

Colchoneta fabricada en espuma físicamente reticulada en densidad 50Kg/m<sup>3</sup> y espesor en 6mm, con un grabado medio sin film en una de las caras y en color negro. **Incluye gomas para su guardado.**

[ENG] MULTIFUNCTIONAL FITNESS MAT 6MM: Physically cross-linked foam mat in density 50kg/m<sup>3</sup> and is weighed in 6mm, with a medium engraving without film on one side and in black. Includes tires for storage. *Material: Closed cell foam. Measures: 175x55cm/Width: 6mm. Use: Individual. Sport: Multisport.*

[FR] TAPIS FITNESS MULTIFONCTIONNEL 6MM: Tapis en mousse physiquement réticulée en densité 50kg/m<sup>3</sup> et épaisseur en 6mm, avec une gravure moyenne sans film sur une face et en noir. Comprend les pneus pour l'entreposage. *Matière: Mousse à cellules fermées. Mesures: 175x55cm/Épaisseur: 6mm. Usage: Individuel. Sport: Multisport.*

CARACTERÍSTICAS TÉCNICAS	
Material	Espuma célula cerrada
Medidas	175X55/Grosor: 6mm
Uso	Individual
Deporte	Multideporte



## BASTÓN DE TREKKING BBD 1.0

Ref. 24457

Bastón diseñado como soporte para tus caminatas por la naturaleza. Cuenta con agarre ergonómico, con puño de neopreno y correa de muñeca. Regulable en altura a través de segmentos telescópicos.

[ENG] TREKKING POLE BBD 1.0: Cane designed as a support for your walks through nature. It features ergonomic grip with neoprene cuff and wrist strap. Adjustable in height through telescopic segments. *Material: Aluminium. Measures: Folding: 63cm. Use: Individual. Sport: Outdoor.*

[FR] BÂTON DE TREKKING BBD 1.0: Bâton de marche conçu comme support pour vos randonnées. Doté d'une poignée ergonomique en néoprène et d'une dragonne. Réglable en hauteur au moyen de segments télescopiques. *Matériau: Aluminium. Mesures: Plier: 63cm. Usage: Individuel. Sport: Extérieur.*

### CÓDIGO DE COLORES

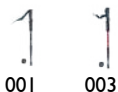

CARACTERÍSTICAS TÉCNICAS	
Material	Aluminio
Medidas	Plegado: 63cm
Uso	Individual
Deporte	Outdoor



## BASTÓN DE MARCHA TRAIL

Ref. 0024553

Bastón indicado para tus marchas nórdicas. Fabricado en aluminio 6061 con empuñadura de corcho. Sistema *Anti Shock* interior para una mejor amortiguación. Regulable en altura a través de segmentos telescópicos.

[ENG] TRAIL WALKING POLE: The right pole for your Nordic walking. Made of 6061 aluminum with cork handle. Inner *Anti Shock* System for a better damping. Adjustable in height through telescopic segments. *Material: 6061 Aluminium. Measures: 135cm/18-16-14mm. Use: Individual. Sport: Outdoor.*

[FR] BÂTON DE MARCHÉ: Le bâton idéal pour la marche nordique. Fabriqué en aluminium 6061 avec poignée en liège. Système *antichoc* à l'intérieur pour un meilleur amortissement. Hauteur réglable au moyen de segments télescopiques. *Matériau: Aluminium 6061. Mesures: 135cm/18-16-14mm. Usage: Individuel. Sport: Extérieur.*

CARACTERÍSTICAS TÉCNICAS	
Material	Aluminio 6061
Medidas	135cm/18-16-14mm
Uso	Individual
Deporte	Outdoor



## BASTÓN DE TREKKING ALPINE

Ref. 0024552

Bastón de aluminio 6061 con empuñadura de EVA y correa de muñeca. Sistema *Anti Shock* para un mejor confort a la hora de hacer tus andainas por la naturaleza. Regulable en altura a través de segmentos telescópicos.

[ENG] ALPINE TREKKING POLE: 6061 aluminum cane with EVA grip and wrist strap. *Anti Shock* system for better comfort when making your walks through nature. Adjustable in height through telescopic segments. *Material: 6061 Aluminium. Measures: 135cm/18-16-14mm. Use: Individual. Sport: Outdoor.*

[FR] BÂTON DE TREKKING ALPINE: Bâton en aluminium 6061 avec poignée en EVA et dragonne. Système *antichoc* pour un meilleur confort lors des randonnées. Hauteur réglable au moyen de segments télescopiques. *Matériau: Aluminium 6061. Mesures: 135cm/18-16-14mm. Usage: Individuel. Sport: Extérieur.*

CARACTERÍSTICAS TÉCNICAS	
Material	Aluminio 6061
Medidas	135cm/18-16-14mm
Uso	Individual
Deporte	Outdoor



## BASTÓN DE TREKKING KILIMANJARO

Ref. 0024551

Bastón indicado para tus andainas por la naturaleza. Fabricado en aluminio 7075 con empuñadura de TPR y EVA. Muy resistente y ligero. Sistema de bloqueo por giro. Regulable en altura según tus necesidades.

[ENG] KILIMANJARO TREKKING POLE: Walking stick indicated for your walks through nature. Made of 7075 aluminum with TPR and EVA handle. Very resistant and lightweight. Rotation locking system. Adjustable in height according to your needs. *Material: 7075 Aluminium. Measures: 135cm/18-16-14mm. Use: Individual. Sport: Outdoor.*

[FR] BÂTON DE TREKKING KILIMANJARO: Bâton de marche adapté à vos randonnées. Fabriqué en aluminium 7075 avec une poignée en TPR et EVA. Très résistant et léger. Système de verrouillage par rotation. Réglable en hauteur selon vos besoins. *Matériau: Aluminium 7075. Mesures: 135cm/18-16-14mm. Usage: Individuel. Sport: Extérieur.*

CARACTERÍSTICAS TÉCNICAS	
Material	Aluminio 7075
Medidas	135cm/18-16-14mm
Uso	Individual
Deporte	Outdoor



## SACO DE DORMIR TRANSFORMABLE SOFTEE 'FARELO'

Ref. 24150

Saco transformable idóneo para la práctica de senderismo y trekking. Incluye funda para su guardado y almacenaje. Temperatura límite de confort: 15°.

[ENG] TRANSFORMABLE SLEEPING BAG SOFTEE FARELO: Transformable bag suitable for the practice of hiking and trekking. Includes cover for storage and storage. Comfort limit temperature: 15°. Material: Nylon/Hollowfill polyester. Measures: 180x75cm/260grs. Use: Individual. Sport: Outdoor.

[FR] SAC DE COUCHAGE CONVERTIBLE SOFTEE FARELO: Sac convertible en couette idéal pour la randonnée et le trekking. Fourni avec une housse pour le ranger. Limite de température pour un confort optimal: 15°. Matière: Nylon/Polyester hollowfill. Mesures: 180x76cm/260grs. Usage: Individuel. Sport: Extérieur.

### CÓDIGO DE COLORES



### CARACTERÍSTICAS TÉCNICAS

Material	Nylon/Poliéster hollowfill
Medidas	180x75cm/260grs
Uso	Individual
Deporte	Outdoor



## SACO DE DORMIR TRANSFORMABLE SOFTEE 'BOCELO'

Ref. 24151

Saco transformable idóneo para la práctica de senderismo y trekking. Incluye funda para su guardado y almacenaje. Temperatura límite de confort: 10°.

[ENG] SOFTEE TRANSFORMABLE SLEEPING BAG BOCELO: Transformable bag for hiking and trekking. Includes cover for storage and storage. Comfort temperature limit: 10°. Material: Nylon/Hollowfill polyester. Measures: 180x75cm/360grs. Use: Individual. Sport: Outdoor.

[FR] SAC DE COUCHAGE CONVERTIBLE SOFTEE BOCELO: Sac convertible en couette idéal pour la randonnée et le trekking. Fourni avec une housse pour le ranger. Limite de température pour un confort optimal: 10°. Matière: Nylon/Polyester hollowfill. Mesures: 180x75cm/360grs. Usage: Individuel. Sport: Extérieur.

### CÓDIGO DE COLORES



### CARACTERÍSTICAS TÉCNICAS

Material	Nylon/Poliéster hollowfill
Medidas	180x75cm/360grs
Uso	Individual
Deporte	Outdoor



# OUTDOOR

TODO LO QUE NECESITAS PARA EL  
**CAMINO DE SANTIAGO**

Consúltanos al +34 982 286 100

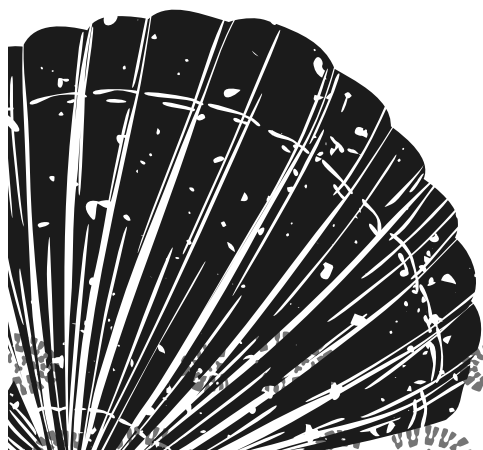



# BÁSICOS DE TEXTIL

BASIC TEXTIL - TEXTILE BASICS

## POLO SOFTEE PROPULSION ADULTO

Ref. 77542

## POLO SOFTEE PROPULSION INFANTIL

Ref. 77543

Polo técnico de gran calidad. Diseñado en manga corta y corte regular. Cuenta con logo en pequeño tamaño en la parte del reverso. Perfecto para personalizar. Gramaje: 150gsm. Tallas: 6, 8, 10, 12, 14 años, S, M, L, XL, XXL.

**[ENG]** POLO SHIRT PROPULSION ADULT/CHILD: High quality technical polo shirt. Designed with short sleeves and regular fit. Features a small logo on the reverse side. Perfect for personalisation. 150gms. Sizes: 6yo, 8yo, 10yo, 12yo, 14yo, S, M, L, XL, XXL. *Material: 100% Polyester. Measures: According to size. Use: Individual. Sport: Multisport.*

**[FR]** POLO SOFTEE PROPULSION ADULTE: Polo technique de haute qualité. Conçu avec des manches courtes et une coupe régulière. Un petit logo est apposé au verso. Idéal pour la personnalisation. 150gms. Tailles: 6yo, 8yo, 10yo, 12yo, 14yo, S, M, L, XL, XXL. *Material: 100% Polyester. Mesures: Selon la taille. Usage: Individuel. Sport: Multisport.*



CARACTERÍSTICAS TÉCNICAS	
Material	100%Poliéster
Medidas	Según tallaje
Uso	Individual
Deporte	Multideporte



## CAMISETA SOFTEE PROPULSION ADULTO

Ref. 77540

## CAMISETA SOFTEE PROPULSION INFANTIL

Ref. 77541

Camiseta técnica de gran calidad. Diseñada en manga corta, cuello redondo y corte regular. Cuenta con logo en pequeño tamaño en la parte del reverso. Perfecta para personalizar. Gramaje: 150gsm. Tallas: 6, 8, 10, 12, 14 años, S, M, L, XL, XXL.

**[ENG]** T-SHIRT SOFTEE PROPULSION ADULT/CHILD: High quality technical T-shirt. Designed with short sleeves, round neck and regular fit. Features a small logo on the back of the T-shirt. Perfect for personalisation. 150gms. Sizes: 6yo, 8yo, 10yo, 12yo, 14yo, S, M, L, XL, XXL. *Material: 100% Polyester. Measures: According to size. Use: Individual. Sport: Multisport.*

**[FR]** T-SHIRT SOFTEE PROPULSION ADULTE/ENFANT: T-shirt technique de haute qualité. Conçu avec des manches courtes, un col rond et une coupe régulière. Un petit logo est apposé au dos du T-shirt. Parfait pour la personnalisation. 150gms. Tailles: 6yo, 8yo, 10yo, 12yo, 14yo, S, M, L, XL, XXL. *Material: 100% Polyester. Mesures: Selon la taille. Usage: Individuel. Sport: Multisport.*



CARACTERÍSTICAS TÉCNICAS	
Material	100%Poliéster
Medidas	Según tallaje
Uso	Individual
Deporte	Multideporte

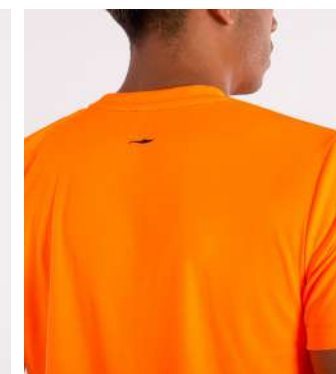



## PANTALÓN SOFTEE FULL POCKETS - CON BOLSILLOS

Ref. 75711 (Adulto) - 75712 (Infantil)

## PANTALÓN SOFTEE FULL - SIN BOLSILLOS

Ref. 75704 (Adulto) - 75705 (Infantil)

Pantalón técnico con o sin bolsillos en los laterales. Cuenta con cintura ajustable para un mayor confort. Tejido ligero y fresco, perfecto para cualquier tipo de entrenamiento. Gramaje: 150gsm. Tallas: 4, 6, 8, 10, 12, 14 años, S, M, L, XL, XXL.

[ENG] SHORTS SOFTEE FULL POCKETS ADULT/CHILD: Technical trousers with or without pockets on the sides. Adjustable waistband for greater comfort. Lightweight and cool fabric, perfect for any type of training. Weight: 150gsm. Sizes: 4, 6, 8, 10, 12, 14 years, S, M, L, XL, XXL. Material: 100% Polyester. Measures: According to size. Use: Individual. Sport: Multisport.

[FR] PANTALÓN SOFTEE FULL POCKETS ADULTE/ENFANTS: Pantalon technique avec ou sans poches sur les côtés. Ceinture réglable pour plus de confort. Tissu léger et frais, parfait pour tout type d'entraînement. Grammage: 150gms. Tailles: 6, 8, 10, 12, 14 ans, S, M, L, XL, XXL. Material: 100% Polyester. Mesures: Selon la taille. Usage: Individuel. Sport: Multisport.

### PANTALÓN SOFTEE FULL POCKETS - CON BOLSILLOS

Ref. 75711 (Adulto) - 75712 (Infantil)

#### CÓDIGO DE COLORES



001 002

### PANTALÓN SOFTEE FULL - SIN BOLSILLOS

Ref. 75704 (Adulto) - 75705 (Infantil)

#### CÓDIGO DE COLORES



001 002 003 006 009



CARACTERÍSTICAS TÉCNICAS	
Material	100%Poliéster
Medidas	Según tallaje
Uso	Individual
Deporte	Multideporte



## PANTALÓN CORTO SOFTEE CRATER ADULTO

Ref. 75875

## PANTALÓN CORTO SOFTEE CRATER INFANTIL

Ref. 75876

Pantalón técnico con bolsillos y con cintura elástica para aportar un mayor confort. Diseñado con línea en los laterales. Cuenta con suspenso-rio. Gramaje: 70gsm. Tallas: 4, 6, 8, 10, 12, 14 años, S, M, L, XL, XXL.

[ENG] SHORTS SOFTEE CRATER ADULT/CHILD: Technical trousers with pockets and elasticated waist for extra comfort. Designed with a line on the sides. It has a jockstrap. Weight: 70gsm. Sizes: 4, 6, 8, 10, 12, 14 years, S, M, L, XL, XXL. Material: 95% Polyester/5% Elastane. Measures: According to size. Use: Individual. Sport: Multisport.

[FR] SHORT POUR ADULTES SOFTEE CRATER: Pantalon technique avec poches et taille élastiquée pour plus de confort. Conçu avec une ligne sur les côtés. Il y a un jockstrap. Grammage: 70gms. Tailles: 6, 8, 10, 12, 14 ans, S, M, L, XL, XXL. Material: 95% Polyester/ 5% Élasthanne. Mesures: Selon la taille. Usage: Individuel. Sport: Multisport.

#### CÓDIGO DE COLORES



001 002

#### CARACTERÍSTICAS TÉCNICAS

Material	95%Poliéster/5%Elastano
Medidas	Según tallaje
Uso	Individual
Deporte	Multideporte

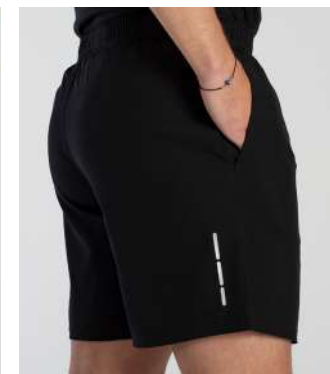
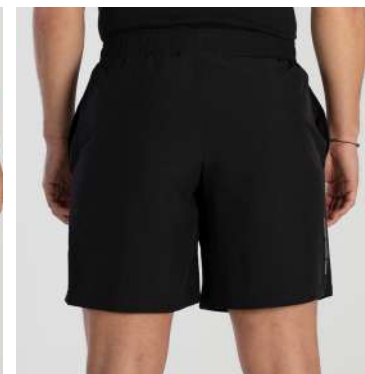
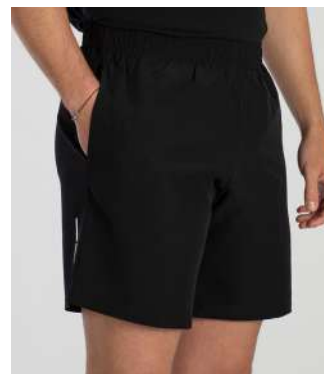

## SUBLIMACIÓN FULL PRINT

**1** Cuéntanos tu idea y te ayudamos a darle forma.

**2** Preparamos tu diseño y te enviamos una muestra.

**3** Tras tu confirmación, ponemos el pedido en producción.

**4** En 10-15 días te enviamos el pedido.

@emeinversia



emeinversia.com



### BENEFICIOS

La impresión por sublimación ofrece un sinfín de posibilidades:

- Opciones de diseños infinitos.
- Imagen de impresión perfecta en todos los detalles.
- Gran funcionalidad y la transpirabilidad no se reduce con la impresión.
- Productos que no pierden sus características y fáciles de cuidar.

Condiciones económicas y de stock muy favorables.  
Compra según tus necesidades.

### PROCEDIMIENTO

En la impresión por sublimación, el color se evapora (sublima) directamente en la tela. El proceso de producción consta esencialmente de dos pasos:

- Impresión con el plotter en el papel.
- Transferencia/sublimación del diseño del papel a la tela.

Para este proceso se utilizan papeles así como tintas especiales, que se subliman sobre materiales sintéticos.

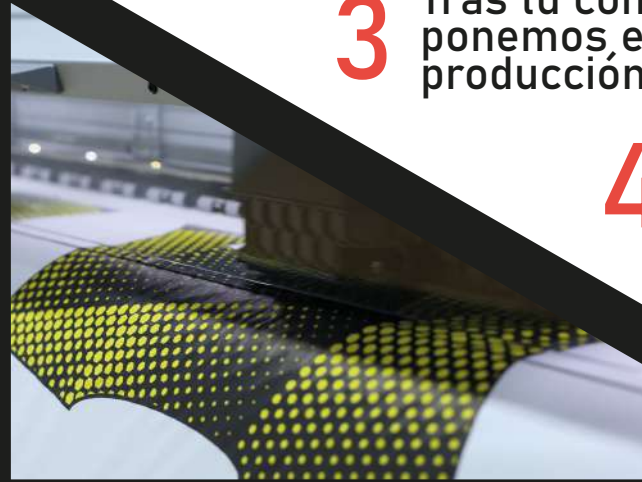

# Nuestros productos



POLOS

PANTALONES DEPORTIVOS



CAMISETAS



Especialistas en deporte

## Fútbol, baloncesto, pádel, atletismo...

Personalizamos sin límites cualquier prenda deportiva

### RECOMENDACIONES

Nuestra amplia experiencia en el sector dentro de diferentes puntos de la cadena nos permiten realizarte las siguientes recomendaciones:

1. TIEMPO. Es fundamental que tengas previsión para la producción. Y es que la sublimación es rápida pero requiere de ciertos tiempos que tenemos que cumplir.
2. MUESTRAS. Una vez que tengamos diseñada tu prenda te prepararemos una muestra para que puedas ver el resultado final.
3. TALLAJE. Contamos con un tallaje propio y desarrollado por nosotros mismos. Te proporcionaremos tabla de medidas así como muestrario de tallaje para probar.
4. PEDIDOS. Una vez que tengamos tu confirmación ponemos en marcha la producción.

**INK** Ink Full active



### CALIDAD

Somos sinónimo de calidad gracias a la formación continua de los empleados y a las inversiones en nuevas tecnologías que garantizan nuestros altos estándares.



### TEJIDOS

Garantizamos un alto nivel de transpirabilidad y una agradable comodidad de uso gracias a la utilización de la tecnología más moderna y de las mejores materias primas.



### EQUIPO DE DISEÑO

Contamos con un equipo propio con amplio conocimiento en el sector deportivo textil y en el diseño. Ellos plasmarán tus ideas a la perfección.

## CHÁNDAL SOFTEE TEAM ADULTO

Ref. 75021

## CHÁNDAL SOFTEE TEAM INFANTIL

Ref. 75022

Chándal combinado con diseño lateral. Pantalón de corte estrecho con puño y cintura ajustable. Chaqueta con cremallera frontal, puños y cintura elástica. Cuenta con bolsillos laterales con cremallera. Gramaje: 260gsm. Tallas: 6, 8, 10, 12, 14 años, S, M, L, XL, XXL.

[ENG] TRACKSUIT SOFTEE TEAM ADULT/CHILD: Tracksuit combined with side design. Narrow-cut trousers with cuff and adjustable waist. Jacket with front zipper, cuffs and elastic waist. It has zippered side pockets. Weight: 260gsm. Sizes: 6, 8, 10, 12, 14 years, S, M, L, XL, XXL. Material: 100% Polyester. Measures: According to size. Use: Individual. Sport: Multisport.

[FR] SURVÊTEMENT SOFTEE TEAM ADULTE/ENFANT: Survêtement combiné avec design latéral. Pantalon coupe étroite avec poignée et taille réglable. Veste avec fermeture éclair avant, poignée et taille élastique. Il a des poches latérales zippées. Grammage: 260gms. Tailles: 6, 8, 10, 12, 14 ans, S, M, L, XL, XXL. Material: 100% Polyester. Mesures: Selon la taille. Usage: Individuel. Sport: Multisport.

### CÓDIGO DE COLORES



A22  
SOLO  
ADULTO

A80

### CARACTERÍSTICAS TÉCNICAS

Material	100%Poliéster
Medidas	Según tallaje
Uso	Individual
Deporte	Multideporte



## SOFTSHELL JACKET SOFTEE REGIS HOMBRE

Ref. 75231

## SOFTSHELL JACKET SOFTEE REGIS NIÑO

Ref. 75233

Jacket impermeable con cremallera frontal. Puños ajustables. Cuenta con tres bolsillos con cremallera. Gramaje: 320gsm. Tallas: 6, 8, 10, 12, 14 años, S, M, L, XL, XXL.

[ENG] SOFTSHELL JACKET SOFTEE REGIS MAN/BOY: Waterproof jacket with front zipper. Adjustable cuffs. It has three zippered pockets Weight: 320gsm. Sizes: 6, 8, 10, 12, 14 years, S, M, L, XL, XXL. Material: 100% Polyester. Measures: According to size. Use: Individual. Sport: Multisport.

[FR] SOFTSHELL VESTE SOFTEE REGIS HOMME/ENFANT: Waterproof jacket with front zipper. Adjustable cuffs. It has three zippered pockets Weight: 320gsm. Sizes: 6, 8, 10, 12, 14 years, S, M, L, XL, XXL. Material: 100% Polyester. Mesures: Selon la taille. Usage: Individuel. Sport: Multisport.

### CÓDIGO DE COLORES



001

003

006

009

019

022

### CARACTERÍSTICAS TÉCNICAS

Material	100%Poliéster
Medidas	Según tallaje
Uso	Individual
Deporte	Multideporte



## PANTALÓN ALGODÓN SOFTEE DETROIT ADULTO

Ref. 75801

## PANTALÓN ALGODÓN SOFTEE DETROIT INFANTIL

Ref. 75802

El pantalón básico con puño y cintura ajustable Detroit es una de las prendas identificativas de Softee. Un pantalón de gran acabado y durabilidad. Cuenta con bolsillos laterales y un bolsillo tipo patchwork en la parte trasera. Gramaje: 280gsm. Tallas: 6, 8, 10, 12, 14 años, S, M, L, XL, XXL.

[ENG] COTTON TROUSERS SOFTEE DETROIT ADULT/CHILD: The Detroit basic trousers with adjustable cuffs and waistband are one of Softee's signature pieces. The trousers are highly finished and durable. It has side pockets and a patchwork pocket on the back. Weight: 280gsm. Sizes: 6, 8, 10, 12, 14 years, S, M, L, XL, XXL. Material: 52% Cotton/48% Polyester. Measures: According to size. Use: Individual. Sport: Multisport.

[FR] PANTALON DETROIT ADULTE/ENFANT: Le pantalon de base Detroit, avec poignets et ceinture réglables, est l'une des pièces maîtresses de Softee. Le pantalon est très bien fini et durable. Il est doté de poches latérales et d'une poche plaquée à l'arrière. Grammage: 280gsm. Tailles: 6, 8, 10, 12, 14 ans, S, M, L, XL, XXL. Material: 52% Polyester/ 48% Coton. Mesures: Selon la taille. Usage: Individuel. Sport: Multisport.

### CÓDIGO DE COLORES

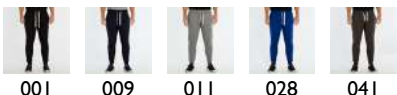

### CARACTERÍSTICAS TÉCNICAS

Material	52%Algodón/48%Poliéster
Medidas	Según tallaje
Uso	Individual
Deporte	Multideporte



## PANTALÓN SOFTEE EVELYN ADULTO

Ref. 75864

## PANTALÓN SOFTEE EVELYN INFANTIL

Ref. 75865

Pantalón deportivo técnico de corte recto, sin puño, y bolsillos laterales. Cuenta con cintura ajustable. Perfecto para combinar con la línea Elegant, consulta página 391. Gramaje: 260gsm. Tallas: 6, 8, 10, 12, 14 años, S, M, L, XL, XXL.

[ENG] TROUSERS SOFTEE EVELYN ADULT/CHILD: Technical sports trousers with straight, sans poignet, cut and side pockets. Features an adjustable waistband. Perfect to combine with the Elegant line, see page 391. Weight: 260gsm. Sizes: 6, 8, 10, 12, 14 years, S, M, L, XL, XXL. Material: 100% Polyester. Measures: According to size. Use: Individual. Sport: Multisport.

[FR] PANTALON EVELYN ADULTE/ENFANT: Pantalon de sport technique avec coupe droite, sans poignet, et poches latérales. Ceinture réglable. Parfait pour combiner avec la ligne Elegant, voir page 391. Poids: 260gsm. Material: 100% Polyester. Mesures: Selon la taille. Usage: Individuel. Sport: Multisport.

### CARACTERÍSTICAS TÉCNICAS

Material	100%Poliéster
Medidas	Según tallaje
Uso	Individual
Deporte	Multideporte



## PANTALÓN SOFTEE ELEGANT ADULTO

Ref. 75862

Pantalón deportivo técnico con puño elástico. Cuenta con dos bolsillos laterales y uno en el reverso. También está diseñado con cintura ajustable para un mayor confort por parte del usuario. Lleva logo bordado en la parte frontal del pantalón. Gramaje: 70gsm. Tallas: S, M, L, XL, XXL.

[ENG] TROUSERS SOFTEE ELEGANT ADULT/CHILD: Technical sports trousers with elasticated cuffs. It has two side pockets and one on the back. Also designed with adjustable waistband for greater comfort for the wearer. Embroidered logo on the front of the trousers. Weight: 70gsm. Sizes: S, M, L, XL, XXL. Material: 100% Polyester. Measures: According to size. Use: Individual. Sport: Multisport.

[FR] PANTALON SOFTEE ELEGANT ADULTE: Pantalon de sport technique avec poignets élastiques. Il dispose de deux poches latérales et d'une poche arrière. Conçu également avec une ceinture réglable pour un plus grand confort du porteur. Logo brodé sur le devant du pantalon. Grammage: 70gms. Tailles: S, M, L, XL, XXL. Material: 100% Polyester. Mesures: Selon la taille. Usage: Individuel. Sport: Multisport.

### CÓDIGO DE COLORES



001 011

### CARACTERÍSTICAS TÉCNICAS

Material	100%Poliéster
Medidas	Según tallaje
Uso	Individual
Deporte	Multideporte



## PANTALÓN DILAN ADULTO

Ref. 75866

## PANTALÓN DILAN INFANTIL

Ref. 75867

Pantalón básico técnico de corte estrecho. Cuenta con cintura ajustable para un mayor confort. Diseñado con bolsillos y puños con cremallera. Gramaje: 260gsm. Tallas: 4, 6, 8, 10, 12, 14 años, S, M, L, XL, XXL.

[ENG] TROUSERS DILAN ADULT/CHILD: Basic technical trousers with a slim fit. Features an adjustable waistband for added comfort. Designed with zippered pockets and cuffs. Weight: 260gsm. Sizes: 4, 6, 8, 10, 12, 14 years, S, M, L, XL, XXL. Material: 100% Polyester. Measures: According to size. Use: Individual. Sport: Multisport.

[FR] PANTALON DILAN ADULTE/ENFANTS: Pantalon technique de base avec une coupe ajustée. Ceinture réglable pour plus de confort. Poches et poignets zippés. Grammage: 260gms. Tailles: 4, 6, 8, 10, 12, 14 ans, S, M, L, XL, XXL. Material: 100% Polyester. Mesures: Selon la taille. Usage: Individuel. Sport: Multisport.

### CÓDIGO DE COLORES



001 009

### CARACTERÍSTICAS TÉCNICAS

Material	100%Poliéster
Medidas	Según tallaje
Uso	Individual
Deporte	Multideporte

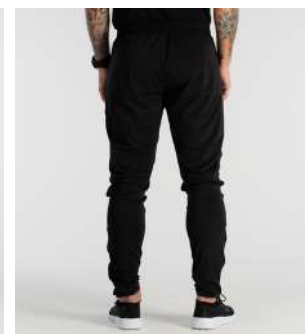



## TOP ROX R-SILKY MESH

Ref. 80513

Top diseñado para mantener tu pecho sujeto ante diferentes prácticas deportivas. Es transpirable, con rellenos desmontables. Los tirantes son muy cómodos y la espalda con diseño nadadora para ofrecer una total libertad de movimientos. Tallas: XS, S, M, L, XL.

[ENG] TOP ROX R-SILKY MESH: Top designed to keep your chest supported while doing different sport activities. It is breathable, with removable padding. The straps are very comfortable and the back has a swimmer's design to offer total freedom of movement. Sizes: XS, S, M, L, XL. Material: 80% Polyamide/20% Elastane. Measures: According to size. Use: Individual. Sport: Multisport.

[FR] TOP ROX R-SILKY MESH: Ce haut est conçu pour soutenir la poitrine lors de différentes activités sportives. Il est respirant et doté d'un rembourrage amovible. Les bretelles sont très confortables et le dos a un design de nageur pour une liberté de mouvement totale. Tailles: XS, S, M, L, XL. Material: 80% Polyamide/20% Élasthanne. Mesures: Selon la taille. Usage: Individuel. Sport: Multisport.

### CÓDIGO DE COLORES



004 060

## LEGGING ROX R-SILKY MESH

Ref. 80514

Legging deportivo moldeador de talle alto con pequeñas transparencias en la parte de la pierna. Ofrece máximo confort y libertad de movimientos a la hora de la práctica deportiva. Gracias a su composición no se transparenta, incluso estirado al máximo. El tejido es transpirable. Tallas: XS, S, M, L, XL.

[ENG] LEGGING ROX R-SILKY MESH: High waisted sports legging with shaping effect and small transparencies in the leg. It offers confort and freedom of movement while doing exercise. Thanks to it's composition it doesn't show through, even when it is stretched to the maximum. The fabric is breathable. Sizes: XS, S, M, L, XL. Material: 80% Polyamide/20% Elastane. Measures: According to size. Use: Individual. Sport: Multisport.

[FR] LEGGING ROX R-SILKY MESH: Leggings de sport moulants à talle haute avec de petites transparences sur la partie de la jambe. Offre un maximum de confort et de liberté de mouvement lors de la pratique du sport. Grâce à sa composition, il ne transparait pas, même lorsqu'il est étiré au maximum. Le tissu est respirant. Tailles: XS, S, M, L, XL. Material: 80% Polyamide/20% Élasthanne. Mesures: Selon la taille. Usage: Individuel. Sport: Multisport.

### CARACTERÍSTICAS TÉCNICAS

Material	80%Poliamida/20% Elastano
Medidas	Según tallaje
Uso	Individual
Deporte	Multideporte



## TOP ROX R-SILKY

Ref. 80512

Top diseñado para mantener tu pecho sujeto ante diferentes prácticas deportivas. Es transpirable, con rellenos desmontables. La espalda tiene diseño nadadora con varios tirantes para ofrecer una total libertad de movimientos y un agarre óptimo. Tallas: XS, S, M, L, XL.

[ENG] TOP ROX R-SILKY: Top designed to keep your chest supported during different sports activities. It is breathable, with removable padding. The back has a swimmer's design with several straps to offer total freedom of movement and optimal grip. Sizes: XS, S, M, L, XL. Material: 80% Polyamide/20% Elastane. Measures: According to size. Use: Individual. Sport: Multisport.

[FR] TOP ROX R-SILKY: Ce haut est conçu pour soutenir la poitrine lors de différentes activités sportives. Il est respirant et doté d'un rembourrage amovible. Le dos a un design de nageur avec plusieurs sangles pour offrir une liberté de mouvement totale et une adhérence optimale. Tailles: XS, S, M, L, XL. Material: 80% Polyamide/20% Élasthanne. Mesures: Selon la taille. Usage: Individuel. Sport: Multisport.

## LEGGING ROX R-SILKY

Ref. 80515

Legging deportivo moldeador de talle medio/alto. Ofrece máximo confort y libertad de movimientos a la hora de la práctica deportiva. Gracias a su composición no se transparenta, incluso estirado al máximo. El tejido es transpirable. Tallas: XS, S, M, L, XL.

[ENG] LEGGING ROX R-SILKY: Medium/high waisted sports legging with shaping effect. It offers confort and freedom of movement while doing exercise. Thanks to it's composition it doesn't show through, even when it is stretched to the maximum. The fabric is breathable. Sizes: XS, S, M, L, XL. Material: 80% Polyamide/20% Elastane. Measures: According to size. Use: Individual. Sport: Multisport.

[FR] LEGGING ROX R-SILKY: Leggings de sport moulants à talle moyenne/haute. Offre un maximum de confort et de liberté de mouvement lors de la pratique du sport. Grâce à sa composition, il ne transparait pas, même lorsqu'il est étiré au maximum. Le tissu est respirant. Tailles: XS, S, M, L, XL. Material: 80% Polyamide/20% Élasthanne. Mesures: Selon la taille. Usage: Individuel. Sport: Multisport.

### CÓDIGO DE COLORES



001 004

### CARACTERÍSTICAS TÉCNICAS

Material	80%Poliamida/20% Elastano
Medidas	Según tallaje
Uso	Individual
Deporte	Multideporte

## LEGGING SOFTEE AMATISTA

Ref. 75899 (Adulto) - 75900 (Infantil)

Legging básico largo. Fabricado en material de alta calidad. Comodidad garantizada. Ajuste perfecto al cuerpo. Tallas: 6, 8, 10, 12, 14 años, XS, S, M, L, XL.

[ENG] LEGGING SOFTEE AMATISTA ADULT/CHILD: Long basic legging. Made of high quality material. Comfort guaranteed. Perfect fit to the body. Sizes: 6, 8, 10, 12, 14 years, XS, S, M, L, XL. Material: 60% Cotton/35% Polyester/5% Elastane. Measures: According to size. Use: Individual. Sport: Multisport.

[FR] LEGGING SOFTEE AMATISTA ADULTE/ENFANTS: Leggings longue basique. Fait de matériaux de haute qualité. Confort garanti. Ajustement parfait au cou. Tailles: 6, 8, 10, 12, 14 ans, XS, S, M, L, XL. Material: 60% Coton/35% Polyester/ 5% Élasthane. Mesures: Selon la taille. Usage: Individuel. Sport: Multisport.



### CÓDIGO DE COLORES



001 011

### CARACTERÍSTICAS TÉCNICAS

Material	60%Algodón/35%Poliéster/5%Elastano
Medidas	Según tallaje
Uso	Individual
Deporte	Multideporte

## CAMISETA TÉRMICA SOFTEE BUBBLE

Ref. 75151 (Adulto) - 75152 (Infantil)

Camiseta térmica para entrenamientos o cualquier otro uso. Excelente ajuste al cuerpo. Gramaje: 220gsm. Tallas: 4-6, 8-10, 12-14, XS-S, M-L, XL-XXL.

[ENG] THERMAL T-SHIRT SOFTEE BUBBLE ADULT: Thermal shirt for training or any other use. Excellent fit to the body. 220gms. Sizes 4-6, 8-10, 12-14, XS-S, M-L, XL-XXL. Material: 98% Polyamide/2% Elastane. Measures: According to size. Use: Individual. Sport: Multisport.

[FR] T-SHIRT THERMIQUE SOFTEE BUBBLE ADULTE/ENFANT: Maillot thermique pour l'entraînement ou toute autre emploi. Excellent ajustement au corps. Grammage: 220gms. Tailles: 4-6, 8-10, 12-14, XS-S, M-L, XL-XXL. Material: 98% Polyamide/2% Élasthane. Mesures: Selon la taille. Usage: Individuel. Sport: Multisport.



### CÓDIGO DE COLORES



001 002 003 004 009 019

### CARACTERÍSTICAS TÉCNICAS

Material	92%Poliamida/8% Elastano
Medidas	Según tallaje
Uso	Individual
Deporte	Multideporte

## LEGGING SOFTEE FIT ALEXIA

Ref. 75886

Legging ajustado y cómodo para práctica deportiva. Diseño total en colores según fotografía. Tallas: XS, S, M, L, XL.

[ENG] LEGGING SOFTEE FIT ALEXIA: Adjusted and comfortable legging for sports practice. Total design in colors according to photography. Sizes: XS, S, M, L, XL. Material: 95% Polyester/5% Elastane. Measures: According to size. Use: Individual. Sport: Multisport.

[FR] LEGGING COUPE SOFTEE ALEXIA: Leggings serré et confortable pour le sport. Design total en couleurs selon la photographie. Tailles: XS, S, M, L, XL. Material: 95% Polyester/ 5% Élasthane. Mesures: Selon la taille. Usage: Individuel. Sport: Multisport.

### CÓDIGO DE COLORES



059 B31 C58



### CARACTERÍSTICAS TÉCNICAS

Material	95%Poliéster/5%Elastano
Medidas	Según tallaje
Uso	Individual
Deporte	Multideporte



## PANTALÓN TÉRMICO SOFTEE BUBBLE

Ref. 75153 (Adulto) - 75154 (Infantil)

Pantalón térmico para entrenamientos o cualquier otro uso. Gramaje: 220gsm. Tallas: 4-6, 8-10, 12-14, XS-S, M-L, XL-XXL.

[ENG] THERMAL TROUSERS SOFTEE BUBBLE ADULT/CHILD: Thermal trousers for training or any other use. 220gms. Sizes 4-6, 8-10, 12-14, XS-S, M-L, XL-XXL. Material: 98% Polyamide/2% Elastane. Measures: According to size. Use: Individual. Sport: Multisport.

[FR] THERMAL PANT SOFTEE BUBBLE ADULT/ENFANT: Thermal pants for training or any other use. Material: 98% Polyamide/2% Élasthane. Mesures: Selon la taille. Usage: Individuel. Sport: Multisport.

### CÓDIGO DE COLORES



001 002 003 006 009

### CARACTERÍSTICAS TÉCNICAS

Material	92%Poliamida/8%Elastano
Medidas	Según tallaje
Uso	Individual
Deporte	Multideporte





## CHAQUETA CREMALLERA SOFTEE ELEGANT ADULTO

Ref. 75559

## CHAQUETA CREMALLERA SOFTEE ELEGANT INFANTIL

Ref. 75560

Chaqueta técnica con cremallera frontal y bolsillos laterales. Cuenta con puños y cintura elástica. Perfecta para crear tu conjunto con los pantalones Evelyn (página 387) o Elegant (388). Tallas: 6, 8, 10, 12, 14 años, S, M, L, XL, XL.

[ENG] JACKET WITH ZIP SOFTEE ELEGANT ADULT/CHILD: Technical jacket with front zip and side pockets. Features elasticated cuffs and waistband. Perfect for pairing with the Evelyn (page 387) or Elegant (388) trousers. Sizes: 6, 8, 10, 12, 14 years, S, M, L, XL, XL. Material: 100% Polyester. Measures: According to size. Use: Individual. Sport: Multisport.

[FR] VESTE AVEC FERMETURE ÉCLAIR SOFTEE ELEGANT ADULTE/ENFANT: Veste technique avec fermeture éclair sur le devant et poches latérales. Poignets et taille élastiques. Parfaite pour être associée au pantalon Evelyn (page 387) ou Elegant (388). Material: 100% Polyester. Mesures: Selon la taille. Usage: Individuel. Sport: Multisport.



### CARACTERÍSTICAS TÉCNICAS

Material	100%Poliéster
Medidas	Según tallaje
Uso	Individual
Deporte	Multideporte



## SUDADERA SOFTEE ELEGANT ADULTO

Ref. 75557

## SUDADERA SOFTEE ELEGANT INFANTIL

Ref. 75558

Sudadera con bolsillo canguro y capucha. Cuenta con puños y cintura elástica y también con cremalleras laterales. Perfecta para crear tu conjunto con los pantalones Evelyn (página 387) o Elegant (388). Tallas: 6, 8, 10, 12, 14 años, S, M, L, XL, XL.

[ENG] SWEATSHIRT SOFTEE ELEGANT ADULT/CHILD: Sweatshirt with kangaroo pocket and hood. Features elasticated cuffs and waistband as well as side zips. Perfect to create your outfit with the Evelyn (page 387) or Elegant (388) trousers. Sizes: 6, 8, 10, 12, 14 years, S, M, L, XL, XL. Material: 100% Polyester. Measures: According to size. Use: Individual. Sport: Multisport.

[FR] SWEAT-SHIRT SOFTEE ELEGANT ADULTE/ENFANT: Sweat avec poche kangourou et capuche. Poignets et taille élastiqués et fermetures éclair latérales. Parfait pour créer votre tenue avec le pantalon Evelyn (page 387) ou Elegant (388). Material: 100% Polyester. Mesures: Selon la taille. Usage: Individuel. Sport: Multisport.



### CARACTERÍSTICAS TÉCNICAS

Material	100%Poliéster
Medidas	Según tallaje
Uso	Individual
Deporte	Multideporte



## SUDADERA SOFTEE KELVIN ADULTO

Ref. 75553

## SUDADERA SOFTEE KELVIN INFANTIL

Ref. 75554

Sudadera básica con capucha y bolsillo canguro. Cuenta con puños y cintura elástica. Diseñada con nuestro logo en pequeño en el reverso de la prenda. Fácilmente personalizable. Gramaje: 280gsm. Tallas: 4, 6, 8, 10, 12, 14 años, S, M, L, XL, XXL.

[ENG] SWEATSHIRT SOFTEE KELVIN ADULT/CHILD: Basic hoodie and kangaroo pocket. It has cuffs and elastic waist. Designed with our logo in small print on the back of the garment. Easily customised. Weight: 280gsm. Sizes: 4, 6, 8, 10, 12, 14 years, S, M, L, XL, XXL. Material: 65% Cotton/35% Polyester. Measures: According to size. Use: Individual. Sport: Multisport.

[FR] SWEAT-SHIRT SOFTEE KELVIN ADULTE/ENFANT: Sweat basique avec capuche et poche kangourou. Poignets et taille élastiques. Le logo est imprimé en petits caractères au dos du vêtement. Facilement personnalisable. Grammage: 280gms. Material: 65% Coton/35% Polyester. Mesures: Selon la taille. Usage: Individuel. Sport: Multisport.



### CÓDIGO DE COLORES



001 003 006 009 059

### CARACTERÍSTICAS TÉCNICAS

Material	65%Algodón/35%Poliéster
Medidas	Según tallaje
Uso	Individual
Deporte	Multideporte



## SUDADERA SOFTEE OWEN ADULTO

Ref. 75551

## SUDADERA SOFTEE OWEN INFANTIL

Ref. 75552

Sudadera básica de cuello redondo. Cuenta con puños y cintura elástica. Diseñada con nuestro logo en pequeño en el reverso de la prenda. Fácilmente personalizable. Gramaje: 280gsm. Tallas: 4, 6, 8, 10, 12, 14 años, S, M, L, XL, XXL.

[ENG] SWEATSHIRT SOFTEE OWEN ADULT/CHILD: Basic crew neck sweatshirt. It has cuffs and elastic waist. Designed with our logo in small print on the back of the garment. Easily customised. Weight: 280gsm. Sizes: 4, 6, 8, 10, 12, 14 years, S, M, L, XL, XXL. Material: 65% Cotton/35% Polyester. Measures: According to size. Use: Individual. Sport: Multisport.

[FR] SWEAT-SHIRT SOFTEE OWEN ADULTE/ENFANT: Sweat basique à col rond. Poignets et taille élastiques. Conçu avec notre logo en petite impression au dos du vêtement. Facilement personnalisable. Grammage: 280gms. Material: 65% Coton/35% Polyester. Mesures: Selon la taille. Usage: Individuel. Sport: Multisport.



### CÓDIGO DE COLORES



001 003 006 009 059

### CARACTERÍSTICAS TÉCNICAS

Material	65%Algodón/35%Poliéster
Medidas	Según tallaje
Uso	Individual
Deporte	Multideporte



## SUDADERA SOFTEE STAR ADULTO

Ref. 75567

Sudadera con capucha y bolsillo canguro con puño y cintura ajustable. Greca con diseño en manga. Gramaje: 280gsm. Tallas: S, M, L, XL, XXL.

[ENG] SWEATSHIRT SOFTEE STAR ADULT/CHILD: Hoodie and kangaroo pocket with cuff and adjustable cin tust. Greca with sleeve design. Weight: 280gsm. Sizes: S, M, L, XL, XXL. Material: 52% Cotton/48% Polyester. Measures: According to size. Use: Individual. Sport: Multisport.

[FR] SWEAT-SHIRT ADULTE SOFTEE STAR: Sweat à capuche et poche kangourou avec poignée et taille réglables. Grecoque avec design de manchon. Grammage: 280 gms. Tailles: S, M, L, XL, XXL. Material: 52% Coton/48% Polyester. Mesures: Selon la taille. Usage: Individuel. Sport: Multisport.



## SUDADERA SOFTEE STAR INFANTIL

Ref. 75568

Sudadera con capucha y bolsillo canguro con puño y cintura ajustable. Greca con diseño en manga. Gramaje: 280gsm. Tallas: 6, 8, 10, 12, 14 años.

[ENG] SWEATSHIRT SOFTEE STAR CHILD: Hoodie and kangaroo pocket with cuff and adjustable cin tust. Greca with sleeve design. Weight: 280gsm. Sizes: 4, 6, 8, 10, 12, 14 years. Material: 52% Cotton/48% Polyester. Measures: According to size. Use: Individual. Sport: Multisport.

[FR] SWEAT-SHIRT SOFTEE STAR ENFANT: Sweat à capuche et poche kangourou avec poignée et taille réglables. Grecoque avec design de manchon. Grammage: 280 gms. Tailles: 6, 8, 10, 12, 14 ans. Material: 52% Coton/48% Polyester. Mesures: Selon la taille. Usage: Individuel. Sport: Multisport.



CÓDIGO DE COLORES		
001	009	056

CARACTERÍSTICAS TÉCNICAS	
Material	52%Algodón/48%Poliéster
Medidas	Según tallaje
Uso	Individual
Deporte	Multideporte

## SUDADERA SOFTEE STAR MUJER

Ref. 75569

Sudadera con capucha y bolsillo canguro con puño y cintura ajustable. Greca con diseño en manga. Gramaje: 280gsm. Tallas: XS, S, M, L, XL.

[ENG] SWEATSHIRT SOFTEE STAR WOMAN: Hoodie and kangaroo pocket with adjustable cuff and waist. Greca with sleeve design. Weight: 280gsm. Sizes: XS, S, M, L, XL. Material: 52% Cotton/48% Polyester. Measures: According to size. Use: Individual. Sport: Multisport.

[FR] SWEAT-SHIRT SOFTEE STAR FEMME: Sweat à capuche et poche kangourou avec poignet et taille réglables. Grecoque avec design de manchon. Grammage: 280gms. Tailles: XS, S, M, L, XL. Material: 52% Coton/48% Polyester. Mesures: Selon la taille. Usage: Individuel. Sport: Multisport.



CÓDIGO DE COLORES		
001	036	116

CARACTERÍSTICAS TÉCNICAS	
Material	52%Algodón/48%Poliéster
Medidas	Según tallaje
Uso	Individual
Deporte	Multideporte

CÓDIGO DE COLORES				
001	002	003	009	011
012	019	056	083	116

CARACTERÍSTICAS TÉCNICAS	
Material	52%Algodón/48%Poliéster
Medidas	Según tallaje
Uso	Individual
Deporte	Multideporte



# ZONA OUTLET

DESCUENTOS EXCLUSIVOS  
EXCLUSIVE DISCOUNTS

OFERTAS ONLINE

---

[WWW.JIMSPORTS.SHOP](http://WWW.JIMSPORTS.SHOP)





**S Q U B A**

SWIMWEAR LINE - LIGNE DE VÊTEMENTS DE BAIN

# SQB SQUBA WELLNESS

Squba es la marca del Grupo Jim Sports destinada a la moda de baño y que a día de hoy se presenta como referencia dentro de este mercado.

Bajo la marca se ofrece una colección de productos en los que prima la calidad y la durabilidad, sin olvidar el plus de diseño y funcionalidad que buscan los y las usuarios de cualquier deporte náutico, pero también de cualquier aficionado al agua.

Fabricados en materiales de primerísima calidad, Squba ofrece bañadores para hombre y mujer, modelos para los más pequeños de la casa así como complementos acuáticos como gorros o gafas de natación.

Además, en su interés por adaptarse al cuerpo de los usuarios, Squba presenta una colección de bañadores de tallas especiales que se adaptan ergonómicamente a tu cuerpo.

## Opta por Squba y ¡sumérgete con estilo!

**[ENG]** Squba is the brand of the Jim Sports Group aimed at swimwear fashion and which today is presented as a reference within this market. The brand offers a collection of products in which quality and durability are the priority, without forgetting the extra design and functionality sought by users of any water sport, but also by any water enthusiast. Made from top-quality materials, Squba offers swimming costumes for men and women, models for the youngest members of the family, as well as water accessories such as swimming caps and goggles. Squba also offers a collection of swimming costumes in special sizes that will adapt to the ergonomics of your body. Opt for Squba and dive in style!

**[FR]** Squba est la marque du Jim Sports Group qui se consacre à la mode des maillots de bain et qui se présente aujourd'hui comme une référence sur ce marché. La marque propose une collection de produits dans laquelle la qualité et la durabilité sont la priorité, sans oublier le supplément de design et de fonctionnalité recherché par les utilisateurs de tout sport aquatique, mais aussi par tout amateur d'eau. Fabriqués dans des matériaux de première qualité, Squba propose des maillots de bain pour hommes et femmes, des modèles pour les plus jeunes, ainsi que des accessoires aquatiques tels que des bonnets de bain et des lunettes de natation. Squba propose également une collection de maillots de bain en tailles spéciales qui s'adapteront à l'ergonomie de votre corps. Optez pour Squba et plongez avec style!

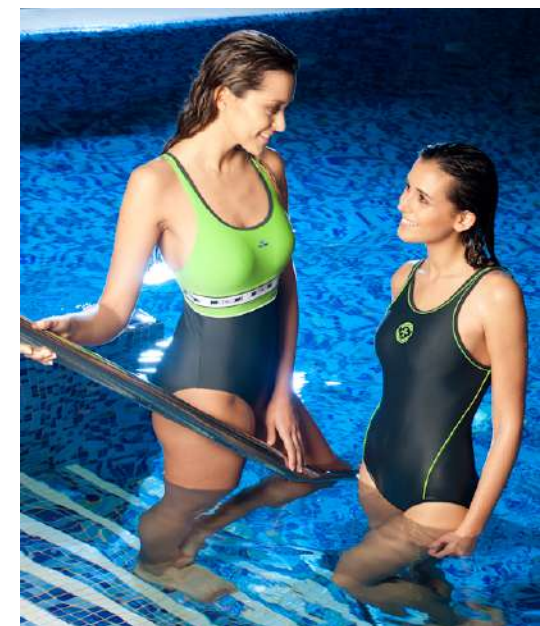

## BAÑADOR SQUBA TRAINING MUJER

Ref. 39962

Bañador de línea básica de Squba con una excelente relación calidad-precio. Muy resistente al cloro y de secado rápido. Espalda de nadador y acabado de la apertura en O para aportar una gran libertad de movimientos. Composición del forro: 100% Poliamida.

Tallas: S, M, L, XL, XXL.

[ENG] SQUBA TRAINING WOMAN SWIMSUIT: This swimsuit, with an excellent quality-price ratio, is resistant to chlorine from the pool and fast drying. Suspenders type: Crossed. Lining: 100% Polyamide. Sizes: S, M, L, XL, XXL. Material: 80% Polyamide/20% Spandex. Measures: According to size. Use: Individual. Sport: Swimming.

[FR] MAILLOT DE BAIN SQUBA TRAINING ADULTE: Maillot de bain de notre ligne basique Squba avec un excellent rapport qualité-prix. Très résistant au chlore et séchage rapide. Dos de nageur et ouverture en forme de O pour une grande liberté de mouvement. Composition de la doublure: 100% Polyamide. Tailles: S, M, L, XL, XXL. Matière: 80% Polyamide/20% Élasthanne. Mesures: Selon la taille. Usage: Individuel. Sport: Natation.



CARACTERÍSTICAS TÉCNICAS	
Material	80% Poliamida/20% Elastano
Medidas	Según tallaje
Uso	Individual
Deporte	Natación



## BAÑADOR SQUBA TRAINING NIÑA

Ref. 39963

Bañador de línea básica de Squba con una excelente relación calidad-precio. Muy resistente al cloro y de secado rápido. Espalda de nadador y acabado de la apertura en O para aportar una gran libertad de movimientos. Composición del forro: 100% Poliamida. Tallas: 4, 6, 8, 10, 12, 14 años.

[ENG] SQUBA TRAINING WOMAN SWIMSUIT: This swimsuit, with an excellent quality-price ratio, is resistant to chlorine from the pool and fast drying. Suspenders type: Crossed. Lining: 100% Polyamide. Sizes: 4, 6, 8, 10, 12, 14 years. Material: 80% Polyamide/20% Spandex. Measures: According to size. Use: Individual. Sport: Swimming.

[FR] MAILLOT DE BAIN SQUBA TRAINING ENFANT: Maillot de bain de notre ligne basique Squba avec un excellent rapport qualité-prix. Très résistant au chlore et séchage rapide. Dos de nageur et ouverture en forme de O pour une grande liberté de mouvement. Composition de la doublure: 100% Polyamide. Tailles: 4, 6, 8, 10, 12, 14 ans. Matière: 80% Polyamide/20% Élasthanne. Mesures: Selon la taille. Usage: Individuel. Sport: Natation.

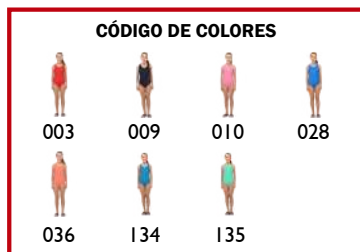

CARACTERÍSTICAS TÉCNICAS	
Material	80% Poliamida/20% Elastano
Medidas	Según tallaje
Uso	Individual
Deporte	Natación



## BOXER SQUBA TRAINING HOMBRE

Ref. 39958

Boxer de la línea básica de Squba con corte clásico y cintura ajustable que se adapta perfectamente a la anatomía de cada usuario. Aporta una amplia libertad de movimientos. Resistente al cloro, de fácil secado y máxima durabilidad. Composición del forro: 100% Poliamida. Tallas: S, M, L, XL, XXL.

[ENG] SQUBA TRAINING MAN BOXER: This boxer is resistant to chlorine from the pool and fast drying. Great quality, easy-drying and durability. Lining: 100% Polyamide. Sizes: S, M, L, XL, XXL. Material: 80% Polyamide /20% Spandex. Measures: According to size. Use: Individual. Sport: Swimming.

[FR] BOXER SQUBA TRAINING ADULTE: Boxer de la collection basique de Squba avec une coupe classique et une taille réglable qui s'adapte parfaitement à la silhouette de chaque utilisateur. Offre une grande liberté de mouvement. Résistant au chlore, facile à sécher et d'une durabilité maximale. Composition de la doublure: 100% Polyamide. Tailles: S, M, L, XL, XXL. Matière: 80% Polyamide/20% Élasthane. Mesures: Selon la taille. Usage: Individuel. Sport: Natation.



CARACTERÍSTICAS TÉCNICAS	
Material	80% Poliamida/20% Elastano
Medidas	Según tallaje
Uso	Individual
Deporte	Natación

## SLIP SQUBA TRAINING HOMBRE

Ref. 39959

Slip básico de la línea principal de Squba. Este bañador cuenta con un diseño tradicional e hidrodinámico que aporta una excelente sujeción a quién lo lleva puesto. Gran resistencia al cloro y de fácil secado. Ideal para la práctica habitual de la natación en piscina. Máxima durabilidad. Composición del forro: 100% Poliamida. Tallas: S, M, L, XL, XXL.

[ENG] SQUBA TRAINING MAN SLIP: It is ideal for everyday swim fitness training. Great quality and durability. Drawstring waist for enhanced fit and security. Maximum durability. Lining: 100% Polyamide. Sizes: S, M, L, XL, XXL. Material: 80% Polyamide/20% Spandex. Measures: According to size. Use: Individual. Sport: Swimming.

[FR] SLIP SQUBA TRAINING ADULTE: Slip basique de la ligne principale de Squba. Ce maillot de bain a une conception traditionnelle et hydrodynamique qui offre un excellent confort à la personne qui le porte. Hautement résistant au chlore et facile à sécher. Idéal pour les séances de natation régulières en piscine. Durabilité maximale. Composition Doublure: 100% Polyamide. Tailles: S, M, L, XL, XXL. Matière: 80% Polyamide/20% Élasthane. Mesures: Selon la taille. Usage: Individuel. Sport: Natation.



CARACTERÍSTICAS TÉCNICAS	
Material	80% Poliamida/20% Elastano
Medidas	Según tallaje
Uso	Individual
Deporte	Natación

## BOXER SQUBA TRAINING NIÑO

Ref. 39960

Boxer de la línea básica de Squba con corte clásico y cintura ajustable que se adapta perfectamente a la anatomía de cada usuario. Aporta una amplia libertad de movimientos. Resistente al cloro, de fácil secado y máxima durabilidad. Composición del forro: 100% Poliamida. Tallas: 4, 6, 8, 10, 12, 14 años.

[ENG] SQUBA TRAINING BOY BOXER: This boxer is resistant to chlorine from the pool and fast drying. Great quality, easy-drying and durability. Lining: 100% Polyamide. Sizes: 4, 6, 8, 10, 12, 14 years. Material: 80% Polyamide/20% Spandex. Measures: According to size. Use: Individual. Sport: Swimming.

[FR] BOXER SQUBA TRAINING ENFANT: Boxer de la collection basique de Squba avec une coupe classique et une taille réglable qui s'adapte parfaitement à la silhouette de chaque utilisateur. Offre une grande liberté de mouvement. Résistant au chlore, facile à sécher et d'une durabilité maximale. Composition de la doublure: 100% Polyamide. Tailles: 4, 6, 8, 10, 12, 14 ans. Matière: 80% Polyamide/20% Élasthane. Mesures: Selon la taille. Usage: Individuel. Sport: Natation.



CARACTERÍSTICAS TÉCNICAS	
Material	80% Poliamida - 20% Elastano
Medidas	Según tallaje
Uso	Individual
Deporte	Natación

## SLIP SQUBA TRAINING NIÑO

Ref. 39961

Slip básico de la línea principal de Squba. Este bañador cuenta con un diseño tradicional e hidrodinámico que aporta una excelente sujeción a quién lo lleva puesto. Gran resistencia al cloro y de fácil secado. Ideal para la práctica habitual de la natación en piscina. Máxima durabilidad. Composición del forro: 100% Poliamida. Tallas: 6, 8, 10, 12, 14 años.

[ENG] SQUBA TRAINING BOY SLIP: It is ideal for everyday swim fitness training. Great quality and durability. Drawstring waist for enhanced fit and security. Maximum durability. Lining: 100% Polyamide. Sizes: 4, 6, 8, 10, 12, 14 years. Material: 80% Polyamide/20% Spandex. Measures: According to size. Use: Individual. Sport: Swimming.

[FR] SLIP SQUBA TRAINING ENFANT: Slip basique de la ligne principale de Squba. Ce maillot de bain a une conception traditionnelle et hydrodynamique qui offre un excellent confort à la personne qui le porte. Hautement résistant au chlore et facile à sécher. Idéal pour les séances de natation régulières en piscine ou en extérieur. Durabilité maximale. Composition Doublure: 100% Polyamide. Tailles: 6, 8, 10, 12, 14 ans. Matière: 80% Polyamide/20% Élasthane. Mesures: Selon la taille. Usage: Individuel. Sport: Natation.

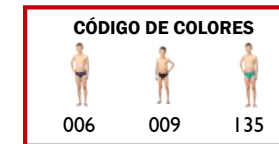

CARACTERÍSTICAS TÉCNICAS	
Material	80% Poliamida/20% Elastano
Medidas	Según tallaje
Uso	Individual
Deporte	Natación





## GORRO NATACIÓN SILICONA SQUBA

Ref. 39973

Gorro forma redondeada de excelente calidad y larga durabilidad. Ofrece un ajuste perfecto a su usuario. Uso para natación continua y competición.

[ENG] SQUBA SILICONE SWIMMING CAP: Offers superior comfort and fit. It will help protect your hair from chlorine. Use for continuous swimming and competition. *Material: Silicone. Measures: 22x16,5cm. Use: Individual. Sport: Swimming.*

[FR] BONNET DE NATATION EN SILICONE SQUBA: Bonnet arrondi d'excellente qualité et de longue durée. Offres un ajustement parfait au porteur. A utiliser pour la natation continue et la compétition. *Matière: 100% Silicone. Mesures: 22x16,5cm. Usage: Individuel. Sport: Natation.*

### CÓDIGO DE COLORES



### CARACTERÍSTICAS TÉCNICAS

Material	100% Silicona
Medidas	22x16,5cm
Uso	Individual
Deporte	Natación



## GORRO NATACIÓN LICRA SQUBA

Ref. 39970

Gorro de natación de alta calidad fabricado con tejido suave para ofrecer a su usuario una máxima calidad y una perfecta sujeción. Secado rápido. Apto para natación continua.

[ENG] SQUBA LYCRA SWIMMING CAP: Tear resistant material that is lightweight and durable. It is resistant to chlorine from the pool and fast drying. valid for continuous swimming. *Material: Elastan. Measures: 24x16cm. Use: Individual. Sport: Swimming.*

[FR] BONNET DE NATATION EN LYCRA SQUBA: Bonnet de natation de haute qualité fabriqué en tissu doux pour une qualité maximale et un ajustement parfait. Séchage rapide. Valable pour la natation continue. *Matière: Elasthane. Mesures: 24x16cm. Usage: Individuel. Sport: Natation.*

### CÓDIGO DE COLORES



### CARACTERÍSTICAS TÉCNICAS

Material	Elastano
Medidas	24x16cm
Uso	Individual
Deporte	Natación

## GAFA NATACIÓN SQUBA HADAD JUNIOR

Ref. 39968

Gafa de natación monopieza con gasket de silicona. Se adapta perfectamente a la cara del nadador gracias a sus clips laterales para ajustar la longitud a la forma de la cabeza; garantizando así un perfecto sellado alrededor de los ojos. Lentes de policarbonato con tratamiento antivaho y antiscratch. **Incluye packaging para su guardado.**

[ENG] SQUBA HADAD JUNIOR SWIMMING GOOGLES: Perfect for kids faces. Anti-scratch and anti fog lenses. Easy strap adjustment while wearing the goggle. Includes packaging for storage. Material: Silicone. Measures: Junior. Use: Individual. Sport: Swimming.

[FR] LUNETTES DE NATATION SQUBA HADAD JUNIOR: Lunettes de natation d'une seule pièce avec masque en silicone. Elle s'adapte parfaitement au visage du nageur grâce à ses clips latéraux permettant d'ajuster la longueur à la forme de la tête; garantissant ainsi une parfaite étanchéité autour des yeux. Verres en polycarbonate avec traitement antibuée et anti-rayures. Comprend un emballage pour le stockage. Matière: Silicone. Mesures: Junior. Usage: Individuel. Sport: Natation.



CÓDIGO DE COLORES				
700	772	773	B08	C22

CARACTERÍSTICAS TÉCNICAS	
Material	Silicona
Medidas	Junior
Uso	Individual
Deporte	Natación

## GAFA NATACIÓN SQUBA SEDNA

Ref. 39969

Gafa de natación monopieza con gasket de silicona. Se adapta perfectamente a la cara del nadador gracias a sus clips laterales para ajustar la longitud a la forma de la cabeza; garantizando así un perfecto sellado alrededor de los ojos. Lentes de policarbonato con tratamiento antivaho y antiscratch. **Incluye packaging para su guardado.**

[ENG] SQUBA SEDNA SWIMMING GOOGLES: Anti-scratch and anti fog lenses. Easy strap adjustment while wearing the goggle. Includes packaging for storage. Material: Silicone. Measures: Senior. Use: Individual. Sport: Swimming.

[FR] LUNETTES DE NATATION SQUBA SEDNA: Lunettes de natation d'une seule pièce avec masque en silicone. Elle s'adapte parfaitement au visage du nageur grâce à ses clips latéraux permettant d'ajuster la longueur à la forme de la tête; garantissant ainsi une parfaite étanchéité autour des yeux. Verres en polycarbonate avec traitement antibuée et anti-rayures. Comprend un emballage pour le stockage. Matière: Silicone. Mesures: Senior. Usage: Individuel. Sport: Natation.



CÓDIGO DE COLORES				
001	006	010	012	B06

CARACTERÍSTICAS TÉCNICAS	
Material	Silicona
Medidas	Senior
Uso	Individual
Deporte	Natación

## GAFA NATACIÓN LENTE ESPEJO SQUBA ENKI SIN TAPONES

Ref. 39956

Máscara de natación con gasket de silicona. Se adapta perfectamente a la cara del nadador gracias a sus clips laterales para ajustar la longitud a la forma de la cabeza; garantizando así un perfecto sellado alrededor de los ojos. Cuenta con lentes de policarbonato con tratamiento antivaho y antiscratch. Acabado de la lente con efecto espejo. **Incluye packaging para su guardado.**

[ENG] SQUBA ENKI SWIMMING GOOGLES -WITH MIRROR LENS-WITHOUT EAR PLUGS: Anti-scratch and anti fog lenses. Easy strap adjustment while wearing the goggle. It has mirror lens and includes ear plugs. Includes packaging for storage. Material: Silicone. Measures: Senior. Use: Individual. Sport: Swimming.

[FR] LUNETTES DE NATATION VERRES MIROIRS SQUBA ENKI SANS BOUCHONS: Lunettes de natation avec masque en silicone. Elle s'adapte parfaitement au visage du nageur grâce à ses clips latéraux permettant d'ajuster la longueur à la forme de la tête; garantissant ainsi une parfaite étanchéité autour des yeux. Verres en polycarbonate avec traitement antibuée et anti-rayures. Finition des verres en miroir. Comprend un étui pour le stockage. Matière: Silicone. Mesures: Senior. Usage: Individuel. Sport: Natation.

CÓDIGO DE COLORES			
001	002	006	010
011	A43	C24	

CARACTERÍSTICAS TÉCNICAS	
Material	Silicona
Medidas	Senior
Uso	Individual
Deporte	Natación



# EQUIPAMIENTO



# SOFTTEE

## EQUIPMENT

Los artículos Softee Equipment están diseñados y fabricados de acuerdo a la normativa vigente, responden a los más altos estándares de calidad sin olvidar la parte estética del diseño. Salvo en algunas excepciones que presentan un baño de cincado o galvanizado ya reflejado, en la mayoría de nuestros artículos el pintado de nuestros productos se realiza con pintura poliéster tras un desengrasado mediante baño fosfatado en horno a temperatura de 200°C.

**Los número de ral de las pinturas que utilizamos son: RAL Blanco 9010, RAL rojo 3000, RAL verde 6005.**

Toda la tornillería y elementos de unión son sometidos a un tratamiento de cincado.

Salvo alguna excepción todos nuestros productos se envían totalmente desmontados acompañados de una hoja explicativa de dicho montaje. Siendo este por cuenta del cliente. Softee Equipment se reserva el derecho de modificar cualquier producto sin previo aviso.

Todos los productos que se clasifican bajo pedido no tienen devolución. Compruebe sus necesidades y consulte en su distribuidor cualquier tipo de dudas.

Así mismo dar a conocer que el material de equipamiento es muy delicado, una vez llegue a destino debe de ser revisado en las 24 horas posteriores a la recepción del pedido, por si llega con alguna anomalía que se tenga que reclamar al transporte.

Gracias al esfuerzo e implicación del equipo humano que forma parte de Softee Equipment podemos ofrecerle una amplia gama de soluciones deportivas al más alto nivel, con el objetivo de disfrutar del deporte con seguridad.

**[ENG]** Softee Equipment products are designed and manufactured in accordance with current regulations and meet the highest quality standards without forgetting the aesthetic aspect of the design. With a few exceptions, which have a zinc or galvanised coating, most of our products are painted with polyester paint after degreasing in a phosphate bath in an oven at a temperature of 200°C.

*The ral numbers of the paints we use are: RAL white 9010, RAL red 3000, RAL green 6005.*

*All fasteners and connecting elements are zinc-plated.*

*With some exceptions, all our products are shipped completely disassembled and accompanied by an explanatory sheet for assembly. The assembly is at the customer's expense. Softee Equipment reserves the right to modify any product without prior notice.*

All products that are classified as made-to-order are non-returnable. Please check your requirements and ask your dealer if you have any questions.

Likewise, we would like to point out that the equipment material is very delicate, and once it arrives at its destination it must be checked within 24 hours of receipt of the order, in case it arrives with any anomaly that must be claimed to the transport company.

Thanks to the effort and involvement of the team at Softee Equipment, we can offer you a wide range of sports solutions at the highest level, with the aim of enjoying sport in safety.

**[FR]** Les produits Softee Equipment sont conçus et fabriqués conformément aux réglementations en vigueur et répondent aux normes de qualité les plus élevées, sans oublier l'aspect esthétique de la conception. À quelques exceptions près, qui ont une couche de zinc ou de galvanisation, la plupart de nos produits sont peints avec une peinture polyester après dégraissage dans un bain de phosphate dans un four à une température de 200°C.

Les numéros RAL des peintures que nous utilisons sont les suivants: RAL blanc 9010, RAL rouge 3000, RAL vert 6005.

Toutes les vis et attaches sont soumises à un traitement de zingage.

Sauf exception, tous nos produits sont envoyés complètement démontés et accompagnés d'une fiche explicative pour le montage. Le montage est à la charge du client. Softee Equipment se réserve le droit de modifier tout produit sans préavis.

Tous les produits classés comme fabriqués sur commande ne sont pas retournables. Nous vous invitons à vérifier vos besoins et à poser toutes vos questions à votre distributeur.

De même, il est important de savoir que le matériel d'équipement est très délicat, une fois arrivé à destination, il doit être vérifié dans les 24 heures suivant la réception de la commande, au cas où il arriverait avec une anomalie qui doit être réclamée au transport.

Grâce à l'effort et à l'implication de l'équipe humaine qui fait partie de Softee Equipment, nous pouvons vous offrir une large gamme de solutions sportives au plus haut niveau, dans le but de profiter du sport en toute sécurité.





# BALONCESTO

BASKETBALL - BASKET-BALL

## INSTRUCCIONES FICHAS MONTAJE BALONCESTO

**Las canastas Softee Equipment se sirven desmontadas e incluyen ficha de montaje, la cual es esencial para la instalación de las mismas.**

### CANASTAS FIJAS

Las canastas fijas deben anclarse obligatoriamente al suelo mediante las bases de anclaje suministradas con las propias canastas, los pasos para realizar dicha cimentación son:

1. Abrir un dado en el terreno de 80x80cm aproximadamente para la posterior colocación de la base de anclaje, debe dejarse 3-4cm de varilla roscada saliente del nivel del suelo, lo suficiente para colocar la pletina del monoposte y sujetarlo con las turcas de amarre, recuerda que las tuercas de nivelación deben quedar por debajo de la pletina del monoposte.
2. Hormigonar hasta cubrir la pletina superior de la base de anclaje con el fin de poder acceder con una llave a las tuercas de nivelación que lleva la propia base y que irán situadas justo por debajo de la pletina del monoposte de las canastas. Dejar que fragüe el hormigón.
3. Colocar el monoposte y el resto de accesorios de la canasta. Finalmente ajustar las tuercas de nivelación de las base de anclaje y de soporte de tablero hasta dejar totalmente plomada la canasta.

### CANASTAS TRASLADABLES

Una vez montadas estas canastas deben llevar obligatoriamente un contrapeso adecuado al tipo de canastas trasladable, recomendable la colocación de los cajones contrapeso Softee Equipment, que se sirven vacíos para poder rellenarlos con arena u hormigón. Recuerda de utilizar las tuercas de nivelación del soporte del tablero para dejar totalmente plomada la canasta.

**[ENG]** BASKETBALL ASSEMBLY INSTRUCTIONS: Softee Equipment baskets are supplied unassembled and include an assembly sheet, which is essential for installation.

**FIXED BASKETS:** The fixed baskets must be anchored to the ground using the anchoring bases supplied with the baskets themselves, the steps to carry out this foundation are as follows: 1. Open a hole in the ground of approximately 80x80cm for the subsequent placement of the anchor base, leave 3-4cm of threaded rod protruding from the ground level, enough to place the monopost plate and fasten it with the anchor bolts, remember that the levelling nuts must be below the monopost plate. 2. Pour concrete to cover the upper plate of the anchoring base in order to be able to access with a spanner the levelling nuts on the base itself, which will be located just below the plate of the monopost of the baskets. Allow the concrete to set. 3. Place the monopost and the rest of the basket accessories. Finally, adjust the levelling nuts of the anchoring base and the board support until the basket is completely plumb.

**MOVABLE BASKETS:** Once these baskets have been assembled, they must be fitted with a counterweight suitable for the type of baskets that can be moved. We recommend using Softee Equipment counterweight boxes, which are supplied empty so that they can be filled with sand or concrete. Remember to use the levelling nuts on the backboard support to make the basket completely plumb.

**[FR]** INSTRUCTIONS DE MONTAGE DE BASKET: Les paniers Softee Equipment sont livrés non montés et comprennent une fiche de montage, indispensable à l'installation.

**BASES FIXES:** Les paniers fixes doivent être ancrés au sol à l'aide des bases d'ancrage fournies avec les paniers eux-mêmes, les étapes pour réaliser cette fondation sont les suivantes: 1. Ouvrez un trou dans le sol d'environ 80x80cm pour le placement ultérieur de la base d'ancrage, laissez 3-4cm de tige filetée dépassant du niveau du sol, assez pour placer la plaque monopode et la fixer avec les boulons d'ancrage, n'oubliez pas que les écrous de nivellement doivent être en dessous de la plaque monopode. 2. Couler du béton pour recouvrir la plaque supérieure de la base d'ancrage afin de pouvoir accéder à l'aide d'une clé aux écrous de nivellement de la base elle-même, qui seront situés juste en dessous de la plaque du monopode des paniers. Laissez le béton prendre. 3. Placez le monopode et le reste des accessoires de la nacelle. Enfin, réglez les écrous de nivellement de la base d'ancrage et du support de planche jusqu'à ce que la nacelle soit parfaitement d'aplomb.

**PANIERES MOBILES:** Une fois ces paniers assemblés, ils doivent être équipés d'un contrepoids adapté au type de paniers à déplacer. Nous recommandons d'utiliser les boîtes de contrepoids Softee Equipment, qui sont livrées vides afin de pouvoir être remplies de sable ou de béton. N'oubliez pas d'utiliser les écrous de mise à niveau sur le support de la planche arrière pour que le panier soit parfaitement d'aplomb.



*Fabricamos deporte*



## JUEGO CANASTAS BALONCESTO DELUXE MONOTUBO TUBO 100 TRASLADABLE 2 RUEDAS CON CARRO

Ref. 0012757

Juego de dos canastas de sección cuadrada de 100x100mm con dos patas fijas y dos ruedas de nylon que junto al carro que se suministra y que se coloca en el frontal de la misma, permite su traslado a otra zona del campo. Las patas fijas impiden la movilidad de la canasta una vez colocada, pero es imprescindible la colocación de un contrapeso para impedir el vuelco de la misma. Posibilidad de suministrar a mayores sistema de seguridad para atornillar al suelo.

Contiene un sistema de tuercas de nivelación en el soporte de tablero e incorpora también dos tirantes superiores de estabilización a las esquinas del tablero y otros dos inferiores a los fondos de la base con ruedas.

Ideal para pistas deportivas de exterior o interior. Vuelo canastas 1,65m.

Consulte las diferentes variedades de accesorios que permite: aros, tableros, redes, protecciones varias...

El juego incluye carro. Si se desea comprar solo una unidad el carro se venderá por separado.

**Possibilidad de fabricación en color negro.**

[ENG] SET BASKETS DELUXE MONOTUBE TUBE 100 TRANSFERABLE 2 WHEELS WITH CART: Baskets with two fixed legs and two nylon wheels that together with the trolley that is supplied and that is placed on the front of it, allows its transfer to another area of the field. The fixed legs prevent the mobility of the basket once placed, but it is essential to place a counterweight to prevent it from tipping over. Possibility of supplying greater security system to screw to the ground. It contains a system of leveling nuts on the board support and also incorporates two upper stabilization straps at the corners of the board and two lower ones at the bottoms of the base with wheels. Ideal for outdoor or indoor sports courts. Flight baskets 1.65m. Consult the different varieties of accessories that it allows, such as rings, boards, nets, various protections. The game includes carriage. If a unit is desired only the car will be sold separately. Material: Iron. Measures: Regulatory. Use: Collective. Sport: Basketball.

[FR] JEU PANIERS BASKET DELUXE MONOTUBE TUBE 100 TRASLADABLE 2 ROUES AVEC CHARIOT DE TRANSPORT: Paniers avec deux pieds fixes et deux roues en nylon qui, avec le chariot fourni et placé à l'avant de celui-ci, permettent son transfert vers une autre zone du terrain. Les pieds fixes empêchent la mobilité du panier une fois placé, mais il est indispensable de placer un contre-poids pour éviter qu'il ne se renverse. Possibilité de fournir un plus grand système de sécurité à visser au sol. Il contient un système d'écrous de nivellement sur le support de la carte et intègre également deux sangles de stabilisation supérieures aux coins de la planche et deux inférieures au bas de la base avec des roues. Idéal pour les terrains de sport extérieurs ou intérieurs. Paniers de vol 1,65m. Consultez les différentes variétés d'accessoires qu'il permet, tels que bagues, planches, filets, protections diverses. Le jeu comprend le transport. Si une unité est souhaitée, seule la voiture sera vendue séparément. Matière: Fer. Mesures: Réglementaire. Usage: Collectif. Sport: Basketball.

### CARACTERÍSTICAS TÉCNICAS

Material	Hierro
Medidas	Reglamentarias
Uso	Colectivo
Deporte	Baloncesto



### FICHA DE MONTAJE

Descarga la ficha de montaje entrando en la referencia del producto en [jimsports.shop](http://jimsports.shop) o escanea el código QR.



Carro porta canastas incluido. Diámetro de las ruedas: 100mm.

Tirantes rígidos para una mayor estabilidad de la estructura.



Pletina redondeada tanto para tirantes superiores como inferiores



## JUEGO CANASTAS BALONCESTO DELUXE MONOTUBO FJAS CON BASE PARA ANCLAJE

Ref. 0012758

Juego de dos canastas de sección cuadrada de 100x100mm para empotrar al suelo mediante una base de anclaje (incluida).

Ideal para pistas deportivas de exterior. Vuelo canastas 1,65m.

Contiene doble sistema de tuercas de nivelación, tanto en soporte de tablero como en base de anclaje, incorpora también dos tirantes superiores de estabilización a las esquinas del tablero.

Consulte las diferentes variedades de accesorios que permite: aros, tableros, redes, protecciones varias o sistemas de adaptación.

[ENG] SET BASKETS DELUXE MONOTUBE TUBE 100 FJAS WITH BASE FOR ANCHORAGE: Set of 100x100mm square section baskets to be recessed to the ground by means of an anchor base (included). Ideal for outdoor sports courts. Flight baskets 1,65m. It contains double system of leveling nuts, both in board support and anchor base, also incorporates two upper stabilization braces to the corners of the board. Consult the different varieties of accessories that it allows, such as rings, boards, nets, various protections. Material: Iron. Measures: Regulatory. Use: Collective. Sport: Basketball.

[FR] JEU PANIERS BASKET DELUXE MONOTUBE TUBE 100 FJAS AVEC BASE POUR ANCRAGE: Jeu de paniers à section carrée de 100x100mm à encastrer au sol au moyen d'une base d'ancrage (inclus). Idéal pour les terrains de sport extérieurs. Paniers de vol 1,65m. Il contient un double système d'écrous de nivellement, à la fois dans le support de la planche et la base d'ancrage, intègre également deux entretoises de stabilisation supérieures aux coins de la carte. Consultez les différentes variétés d'accessoires qu'il permet, tels que bagues, planches, filets, protections diverses. Matière: Fer. Mesures: Réglementaire. Usage: Collectif. Sport: Basketball.

### CARACTERÍSTICAS TÉCNICAS

Material	Hierro
Medidas	Reglamentarias
Uso	Colectivo
Deporte	Baloncesto



### FICHA DE MONTAJE

Descarga la ficha de montaje entrando en la referencia del producto en [jimsports.shop](http://jimsports.shop) o escanea el código QR.



Consulta la posibilidad de fabricación en color negro.



Tirantes rígidos para una mayor estabilidad de la estructura.



SECCIÓN 100X100MM



## JUEGO CANASTAS BALONCESTO MONOTUBO NEW TUBO 114MM FJAS CON BASE PARA ANCLAJE

Ref. 0012756

Juego de dos canastas de sección redonda para empotrar al suelo mediante una base de anclaje (incluida).

Ideal para pistas deportivas de exterior. Vuelo canastas 1,65m.

Contiene doble sistema de tuercas de nivelación, tanto en soporte de tablero como en base de anclaje, incorpora también dos tirantes superiores de estabilización a las esquinas del tablero.

Consulte las diferentes variedades de accesorios que permite: aros, tableros, redes, protecciones varias...

[ENG] SET BASKETS MONOTUBE NEW TUBE 114MM FJAS WITH BASE DE ANCHORAGE: Baskets of round section to be recessed to the ground by means of an anchor base (included). Ideal for outdoor sports courts. Flight baskets 1,65m. It contains double system of leveling nuts, both in board support and anchor base, also incorporates two upper stabilization braces to the corners of the board. Consult the different varieties of accessories that it allows, such as rings, boards, nets, various protections. Material: Iron. Measures: Regulatory. Use: Collective. Sport: Basketball.

[FR] JEU PANIERS BASKET MONOTUBE NEW TUBE 114MM FIXES AVEC BASE DE ANCRAGE: PANCREZ TOUJOURS AU SOL. Paniers de section ronde à encastrer au sol au moyen d'une base d'ancrage (inclus). Idéal pour les terrains de sport extérieurs. Paniers de vol 1,65m. Il contient un double système d'écrous de nivellement, à la fois dans le support de la planche et la base d'ancrage, intègre également deux entretoises de stabilisation supérieures aux coins de la carte. Consultez les différentes variétés d'accessoires qu'il permet, tels que bagues, planches, filets, protections diverses. Matière: Fer. Mesures: Réglementaire. Usage: Collectif. Sport: Basketball.

### CARACTERÍSTICAS TÉCNICAS

Material	Hierro
Medidas	Reglamentarias
Uso	Colectivo
Deporte	Baloncesto



### FICHA DE MONTAJE

Descarga la ficha de montaje entrando en la referencia del producto en [jimsports.shop](http://jimsports.shop) o escanea el código QR.

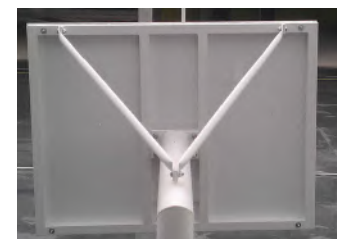

Pletina redondeada tanto para tirantes superiores como inferiores



SECCIÓN 114MM







## JUEGO CANASTAS BALONCESTO MONOTUBO NEW TUBO 140X140MM FJAS CON BASE PARA ANCLAJE VUELO 2,25 MTS

Ref. 0012755

Juego de dos canastas de sección cuadrada 140x140mm para empotrar al suelo mediante una base de anclaje (incluida).

Vuelo canastas 2,25m. Posibilidad de hacerla en vuelo de 1,65m.

Contiene doble sistema de tuercas de nivelación, tanto en soporte de tablero como en base de anclaje. Incorpora también dos tirantes superiores de estabilización a las esquinas del tablero.

Consulte las diferentes variedades de accesorios que permite: aros, tableros, redes, protecciones varias...

**Este artículo se fabrica bajo pedido.**

[ENG] SET BASKETS MONOTUBE NEW TUBE 140X140MM FJAS WITH BASE DE ANCHORAGE: Set of 140x140mm square section baskets to be recessed to the ground by means of an anchor base (included). Flight baskets 2,25m. Possibility of doing it in flight of 1,65m. It contains double system of leveling nuts, both in board support and anchor base, also incorporates two upper stabilization straps to the corners of the board. Consult the different varieties of accessories that it allows, such as hoops, boards, rees, various protections. This item is made to order. *Material: Iron. Measures: Regulatory. Use: Collective. Sport: Basketball.*

[FR] JEU PANIERS BASKET MONOTUBE NEW TUBE 140X140MM FIXES AVEC BASE DE ANCRAGE: Jeu de paniers à section carrée de 140x140mm pour à encastrer au sol au moyen d'une base d'ancrage (incluse). Paniers de volée 2,25m. Possibilité de le faire en volée de 1,65m. Il contient un double système d'écrous de nivellement, à la fois dans le support de la planche et la base d'ancrage, intègre également deux sangles de stabilisation supérieures aux coins de la carte. Consultez les différentes variétés d'accessoires qu'il permet, tels que cerceaux, planches, rees, protections diverses. Cet article est fabriqué sur commande. *Matière: Fer. Mesures: Réglementaire. Usage: Collectif. Sport: Basketball.*

### CARACTERÍSTICAS TÉCNICAS

Material	Hierro
Medidas	Reglamentarias
Uso	Colectivo
Deporte	Baloncesto



### FICHA DE MONTAJE

Descarga la ficha de montaje entrando en la referencia del producto en [jimssports.shop](http://jimssports.shop) o escanea el código QR.



### BASE DE ANCLAJE EXCLUSIVA

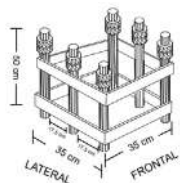

SECCIÓN 140X140MM



## JUEGO CANASTAS ANTIVANDÁLICAS BALONCESTO NEW TUBO 114MM LACADA

Ref. 0012730

Juego de dos canastas de sección redonda para empotrar al suelo mediante una base de anclaje (incluida).

Ideal para pistas deportivas de exterior. Vuelo canastas: 1,65m.

Contiene doble sistema de tuercas de nivelación, tanto en soporte de tablero como en base de anclaje, incorpora también dos tirantes superiores de estabilización a las esquinas del tablero.

Opcional: incluir juego de 4 tirantes inferiores para atornillar al suelo.

Además de la base de anclaje, incluye aro macizo, red antivandálica y tablero metálico perforado de 2mm.

[ENG] SET BASKETS ANTIVANDALICAS BASKET TUBE 114MM: Baskets of round section to be recessed to the ground by means of an anchor base (included). Ideal for outdoor sports courts. Flight baskets. Basketball 1,65m. It contains double system of leveling nuts, both in board support and anchor base, also incorporates two upper stabilization straps to the corners of the board. In basketball it also includes two lower straps to recess or screw to the ground. It also includes the solid ring anchor base, anti-vandal net and 2mm perforated metal board. *Material: Iron. Measures: Regulatory. Use: Collective. Sport: Basketball.*

[FR] JEU PANIERS ANTIVANDALICAS BASKET TUBE 114MM LACADA: Paniers de section ronde à encastrer au sol au moyen d'une base d'ancrage (inclus). Idéal pour les terrains de sport extérieurs. Paniers de vol. Basketball 1,65m. Il contient un double système d'écrous de nivellement, à la fois dans le support de la planche et la base d'ancrage, intègre également deux sangles de stabilisation supérieures aux coins de la planche. Au basketball, il comprend également deux sangles inférieures pour s'enfoncer ou visser au sol. Il comprend également la base d'ancrage à anneau solide, le filet anti-vandalisme et le panneau métallique perforé de 2mm. *Matière: Fer. Mesures: Réglementaire. Usage: Collectif. Sport: Basketball.*

### CARACTERÍSTICAS TÉCNICAS

Material	Hierro
Medidas	Reglamentarias
Uso	Colectivo
Deporte	Baloncesto



### FICHA DE MONTAJE

Descarga la ficha de montaje entrando en la referencia del producto en [jimssports.shop](http://jimssports.shop) o escanea el código QR.



Pletina redondeada tanto para tirantes superiores como inferiores



SECCIÓN 114MM

## JUEGO CANASTAS ANTIVANDÁLICAS BALONCESTO NEW TUBO 114MM GALVANIZADAS

Ref. 0012773

Juego de dos canastas de sección redonda para empotrar al suelo mediante una base de anclaje (incluida).

Ideal para pistas deportivas de exterior y recomendada para zonas costeras. Vuelo canastas: 1,65m.

Contiene doble sistema de tuercas de nivelación, tanto en soporte de tablero como en base de anclaje, incorpora también dos tirantes superiores de estabilización a las esquinas del tablero.

Incluye, además de la base de anclaje, aro macizo, red antivandálica y tablero metálico perforado de 2mm.

Acabado galvanizado en color gris. El material metálico que forma parte de la canasta lleva un proceso de galvanizado en caliente por inmersión que protege el hierro de la oxidación al exponerse ante una alta corrosión.

[ENG] SET BASKETS GALVANIZED ANTIVANDAL NEW 114: Round section baskets to be embedded in the ground using an anchoring base (included). Ideal for outdoor sports courts and ideal for coastal areas. Fly baskets: 1,65m. It contains a double system of leveling nuts, both in the board support and in the anchoring base, it also incorporates two upper stabilizing braces at the corners of the board. In addition to the solid ring anchoring base, it includes an anti-vandal net and a 2mm perforated metal board. Gray galvanized finish. The metallic material that is part of the basket undergoes a hot-dip galvanizing process that protects the iron from oxidation when exposed to high corrosion. *Material: Iron. Measures: Regulatory. Use: Collective. Sport: Basketball.*

[FR] JEU PANIERS BASKET GALVANISÉ ANTIVANDAL NEW 114: Paniers à section ronde à encastrer dans le sol à l'aide d'une base d'ancrage (incluse). Idéal pour les terrains de sports extérieurs et idéal pour les zones côtières. Je vole des paniers: 1,65m. Il contient un double système d'écrous de nivellement, à la fois dans le support de la planche et dans la base d'ancrage, il intègre également deux entretoises stabilisatrices supérieures aux coins de la planche. En plus de la base d'ancrage à anneau solide, il comprend un filet anti-vandalisme et une plaque métallique perforée de 2mm. Finition galvanisée grise. Le matériau métallique qui fait partie du panier subit un processus de galvanisation à chaud qui protège le fer de l'oxydation lorsqu'il est exposé à une forte corrosion. *Matériau: Fer. Mesures: Réglementaire. Usage: Collectif. Sport: Basketball.*

### CARACTERÍSTICAS TÉCNICAS

Material	Hierro
Medidas	Reglamentarias
Uso	Colectivo
Deporte	Baloncesto



### FICHA DE MONTAJE

Descarga la ficha de montaje entrando en la referencia del producto en [jimsports.shop](http://jimsports.shop) o escanea el código QR.





## JUEGO CANASTAS GALVANIZADAS BALONCESTO DELUXE MONOTUBO TRASLADABLES 2 RUEDAS CON CARRO

Ref. 0012774

Juego de dos canastas de sección cuadrada 100x100mm con dos patas fijas y dos ruedas de nylon que junto al carro que se suministra y que se coloca en el frontal de la misma, permite su traslado a otra zona del campo. Las patas fijas impiden la movilidad de la canasta una vez colocada, pero es imprescindible la colocación de un contrapeso para impedir el vuelco de la misma. Posibilidad de suministrar a mayores un sistema de seguridad para atornillar al suelo.

Contiene un sistema de tuercas de nivelación en el soporte de tablero e incorpora también dos tirantes superiores de estabilización a las esquinas del tablero y otros dos inferiores a los fondos de la base con ruedas. Ideal para pistas deportivas de exterior o interior. Adecuada para zonas costeras. Vuelo canasta 1,65m.

Consulte las diferentes variedades de accesorios que permite: aros, tableros, redes, protecciones varias, cajones de contrapeso también galvanizados...

Acabado galvanizado gris. El material metálico que forma parte de la canasta lleva un proceso de galvanizado en caliente por inmersión que protege el hierro de la oxidación al exponerse ante una alta corrosión.

**[ENG]** SET BASKETS GALVANIZED BASKET DELUXE MONOTUBE TRANSFERABLE 2 WHEELS WITH CART: Baskets with two fixed legs and two nylon wheels that together with the trolley that is supplied and that is placed on the front of it, allows its transfer to another area of the field. The fixed legs prevent the mobility of the basket once placed, but it is essential to place a counterweight to prevent it from tipping over. Possibility of supplying the elderly with a safety system for screwing to the ground. It contains a system of leveling nuts on the board support and also incorporates two upper stabilization straps at the corners of the board and two lower ones at the bottoms of the base with wheels. Ideal for outdoor or indoor sports courts. Basket flight 1.65m. Consult the different varieties of accessories that it allows, such as rings, boards, nets, various protections, counterweight drawers also galvanized... Grey galvanized finish. The metal material that forms part of the basket is hot-dip galvanized to protect the iron from rusting when exposed to high corrosion. *Material: Iron. Measures: Regulatory. Use: Collective. Sport: Basketball.*

**[FR]** SET PANIERS GALVANISÉ BASKET DELUXE MONOTUBE TRANSÉRABLE 2 ROUES AVEC CHARIOT DE TRANSPORT: Paniers avec deux pieds fixes et deux roues en nylon qui, avec le chariot fourni et placé à l'avant de celui-ci, permettent son transfert vers une autre zone du terrain. Les pieds fixes empêchent la mobilité du panier une fois placé, mais il est indispensable de placer un contrepoids pour éviter qu'il ne bascule. Possibilité de fournir aux personnes âgées un système de sécurité pour visser au sol. Il contient un système d'écrout de nivellement sur le support de la carte et intègre également deux sangles de stabilisation supérieures aux coins de la planche et deux inférieures au bas de la base avec des roues. Idéal pour les terrains de sport extérieurs ou intérieurs. Vol Basket 1,65 m. Consultez les différentes variétés d'accessoires qu'il permet, tels que bagues, planches, filets, protections diverses, tiroirs à contrepoids également galvanisés... Finition galvanisée grise. Le matériau métallique qui compose le panier est galvanisé à chaud pour protéger le fer de la rouille lorsqu'il est exposé à une forte corrosion. *Matière: Fer. Mesures: Réglementaire. Usage: Collectif. Sport: Basketball.*

### CARACTERÍSTICAS TÉCNICAS

Material	Hierro
Medidas	Reglamentarias
Uso	Colectivo
Deporte	Baloncesto



### FICHA DE MONTAJE

Descarga la ficha de montaje entrando en la referencia del producto en [jimsports.shop](http://jimsports.shop) o escanea el código QR.



SECCIÓN 100X100MM

## JUEGO CANASTAS GALVANIZADAS BALONCESTO MONOTUBO NEW TUBO 114MM FJAS CON BASE PARA ANCLAJE

Ref. 0012771

Juego de dos canastas de sección redonda para empotrar al suelo mediante una base de anclaje (incluida). Ideal para pistas deportivas de exterior y recomendada para zonas costeras.

Vuelo canastas: 1,65mts.

Contiene doble sistema de tuercas de nivelación, tanto en soporte de tablero como en base de anclaje, incorpora también dos tirantes superiores de estabilización a las esquinas del soporte del tablero. Consulte las diferentes variedades de accesorios que permite, como aros, tableros, redes, protecciones varias, etc. Acabado galvanizado gris. El material metálico que forma parte de la canasta lleva un proceso de galvanizado en caliente por inmersión que protege el hierro de la oxidación al exponerse ante una alta corrosión.

**[ENG]** SET BASKETS GALVANIZED NEW TUBE 114MM: Baskets of round section to be recessed to the ground by means of an anchor base (included). Ideal for outdoor sports courts. Flight baskets: 1.65mts. It contains double system of leveling nuts, both in board support and anchor base, also incorporates two upper stabilization straps to the corners of the board support. Check the different varieties of accessories that it allows, such as rings, boards, nets, various protections, etc. Grey galvanized finish. The metallic material that is part of the basket has a hot-dip galvanizing process that protects the iron from oxidation when exposed to high corrosion (ideal for coastal areas). *Material: Iron. Measures: Regulatory. Use: Collective. Sport: Basketball.*

**[FR]** JEU PANIERS BASKET GALVANISÉ NEW TUBE 114MM: Paniers de section ronde à encastrer au sol au moyen d'une base d'ancrage (inclus). Idéal pour les terrains de sport extérieurs. Paniers de vol: 1,65mts. Il contient un double système d'écrout de nivellement, à la fois dans le support de la planche et la base d'ancrage, intègre également deux sangles de stabilisation supérieures aux coins du support de la carte. Vérifiez les différentes variétés d'accessoires qu'il permet, tels que les bagues, les planches, les filets, les protections diverses, etc. Finition galvanisée grise. Le matériau métallique qui fait partie du panier a un processus de galvanisation à chaud qui protège le fer de l'oxydation lorsqu'il est exposé à une forte corrosion (idéal pour les zones côtières). *Matière: Fer. Mesures: Réglementaire. Usage: Collectif. Sport: Basketball.*

### CARACTERÍSTICAS TÉCNICAS

Material	Hierro
Medidas	Reglamentarias
Uso	Colectivo
Deporte	Baloncesto



### FICHA DE MONTAJE

Descarga la ficha de montaje entrando en la referencia del producto en [jimsports.shop](http://jimsports.shop) o escanea el código QR.



SECCIÓN 114MM



## JUEGO CANASTAS MINIBASKET DELUXE MONOTUBO TUBO 100 TRASLADABLE 2 RUEDAS CON CARRO

Ref. 0012713

Juego de dos canastas de sección cuadrada de 100x100mm con dos patas fijas y dos ruedas de nylon que junto al carro que se suministra y que se coloca en el frontal de la misma, permite su traslado a otra zona del campo. Las patas fijas impiden la movilidad de la canasta una vez colocada, pero es imprescindible la colocación de un contrapeso para impedir el vuelco de la misma. Posibilidad de suministrar a mayores sistema de seguridad para atornillar al suelo.

Contiene un sistema de tuercas de nivelación en el soporte de tablero. Incorpora también dos tirantes superiores de estabilización a las esquinas del tablero y otros dos inferiores a los fondos de la base con ruedas. Indicada para pistas deportivas de exterior o interior. Vuelo canastas 1m.

Consulte las diferentes variedades de accesorios que permite: aros, tableros, redes y protecciones varias. El juego incluye carro. **Si se desea comprar solo una unidad el carro se venderá por separado.**

[ENG] SET BASKETS MINIBASKET DELUXE MONOTUBE TUBE 100 TRANSFERABLE 2 WHEELS WITH CART: Set of 100x100mm square section baskets with two fixed legs and two nylon wheels that together with the trolley that is supplied and that is placed on the front of it, allows its transfer to another area of the field. The fixed legs prevent the mobility of the basket once placed, but it is essential to place a counterweight to prevent it from overturning. Possibility of supplying greater security system to screw to the ground. It contains a system of leveling nuts on the board support and also incorporates two upper stabilization straps at the corners of the board and two lower ones at the bottoms of the base with wheels. Ideal for outdoor or indoor sports courts. Flight baskets 1m. Check the different varieties of accessories it allows, such as hoops, boards, nets, various protections. The set includes the trolley. If you wish to purchase only one unit, the trolley will be sold separately. *Material: Iron. Measures: Regulatory. Use: Collective. Sport: Basketball.*

[FR] JEU PANIERS MINIBASKET DELUXE MONOTUBE TUBE 100 TRASLADABLE 2 ROUES AVEC CHARIOT DE TRANSPORT: Jeu de paniers à section carrée de 100x100mm avec deux pieds fixes et deux roues en nylon qui, avec le chariot fourni et placé à l'avant de celui-ci, permettent son transfert dans une autre zone du terrain. Les pieds fixes empêchent la mobilité du panier une fois placé, mais il est indispensable de placer un contrepoids pour éviter qu'il ne bascule. Possibilité de fournir un plus grand système de sécurité à visser au sol. Il contient un système d'écrous de nivellement sur le support de la carte et intègre également deux sangles de stabilisation supérieures aux coins de la planche et deux inférieures au bas de la base avec des roues. Idéal pour les terrains de sport extérieurs ou intérieurs. Paniers de vol 1m. Vérifiez les différentes variétés d'accessoires qu'il permet, tels que les cerceaux, les planches, les filets, protections diverses. L'ensemble comprend le chariot. Si vous souhaitez acheter une seule unité, le chariot sera vendu séparément. *Matière: Fer. Mesures: Réglementaire. Usage: Collectif. Sport: Basketball.*

### CARACTERÍSTICAS TÉCNICAS

Material	Hierro
Medidas	Reglamentarias
Uso	Colectivo
Deporte	Baloncesto

Tirantes rígidos para una mayor estabilidad de la estructura.



### FICHA DE MONTAJE

Descarga la ficha de montaje entrando en la referencia del producto en [jimssports.shop](http://jimssports.shop) o escanea el código QR.



SECCIÓN 100X100MM

Carro porta canastas incluido. Diámetro de las ruedas: 100mm.



## JUEGO CANASTAS MINIBASKET DELUXE MONOTUBO TUBO 100 FJAS CON BASE PARA ANCLAJE

Ref. 0012714

Juego de dos canastas de sección cuadrada de 100x100mm para empotrar al suelo mediante una base de anclaje (incluida).

Indicada para pistas deportivas de exterior. Vuelo canastas 1,00mts.

Contiene doble sistema de tuercas de nivelación, tanto en soporte de tablero como en base de anclaje, incorpora también dos tirantes superiores de estabilización a las esquinas del tablero. Consulte las diferentes variedades de accesorios que permite como aros, tableros, redes y protecciones varias.

[ENG] SET BASKETS MINIBASKET DELUXE MONOTUBE TUBE 100 FJAS WITH BASE FOR ANCHORAGE: Set of 100x100mm square section baskets to be recessed to the ground by means of an anchor base (included). Ideal for outdoor sports courts. Flight baskets 1,00mts. It contains double system of leveling nuts, both in board support and anchor base, also incorporates two upper stabilization braces to the corners of the board. Consult the different varieties of accessories that it allows, such as rings, boards, nets, various protections. *Material: Iron. Measures: Regulatory. Use: Collective. Sport: Basketball.*

[FR] JEU PANIERS MINIBASKET DELUXE MONOTUBE TUBE 100 FJAS AVEC BASE POUR ANCRAGE: Jeu de paniers à section carrée de 100x100mm à encastrer au sol au moyen d'une base d'ancrage (incluse). Idéal pour les terrains de sport extérieurs. Paniers de vol 1,00mts. Il contient un double système d'écrous de nivellement, à la fois dans le support de la planche et la base d'ancrage, intègre également deux entretoises de stabilisation supérieures aux coins de la carte. Consultez les différentes variétés d'accessoires qu'il permet, tels que bagues, planches, filets, protections diverses. *Matière: Fer. Mesures: Réglementaire. Usage: Collectif. Sport: Basketball.*

### CARACTERÍSTICAS TÉCNICAS

Material	Hierro
Medidas	Reglamentarias
Uso	Colectivo
Deporte	Baloncesto



Base común a todas las referencias de baloncesto, a excepción de la referencia 0012755



SECCIÓN 100X100MM



### FICHA DE MONTAJE

Descarga la ficha de montaje entrando en la referencia del producto en [jimssports.shop](http://jimssports.shop) o escanea el código QR.





## JUEGO CANASTAS MINIBASKET MONOTUBO NEW TUBO 114MM FIJAS CON BASE PARA ANCLAJE

Ref. 0012708

Juego de dos canastas de sección redonda para empotrar al suelo mediante una base de anclaje (incluida).

Ideal para pistas deportivas de exterior. Vuelo canastas 1m.

Contiene doble sistema de tuercas de nivelación, tanto en soporte de tablero como en base de anclaje, incorpora también dos tirantes superiores de estabilización a las esquinas del tablero.

Consulte las diferentes variedades de accesorios que permite: aros, tableros, redes y protecciones varias.

[ENG] SET BASKETS MINIBASKET MONOTUBE NEW TUBE 114MM FIJAS WITH BASE FOR ANCHORAGE: Baskets of round section to be recessed to the ground by means of an anchor base (included). Ideal for outdoor sports courts. Flight baskets 1m. It contains double system of leveling nuts, both in board support and anchor base, also incorporates two upper stabilization braces to the corners of the board. Consult the different varieties of accessories that it allows, such as rings, boards, nets, various protections. *Material: Iron. Measures: Regulatory. Use: Collective. Sport: Basketball.*

[FR] JEU PANIERS MINIBASKET MONOTUBE NEW TUBE 114MM FIXES AVEC BASE POUR ANCRAGE: Paniers de section ronde à encastrer au sol au moyen d'une base d'ancrage (inclus). Idéal pour les terrains de sport extérieurs. Paniers de vol 1m. Il contient un double système d'écrous de nivellement, à la fois dans le support de la planche et la base d'ancrage, intègre également deux entretoises de stabilisation supérieures aux coins de la carte. Consultez les différentes variétés d'accessoires qu'il permet, tels que bagues, planches, filets, protections diverses. *Matière: Fer. Mesures: Réglementaire. Usage: Collectif. Sport: Basketball.*

### CARACTERÍSTICAS TÉCNICAS

Material	Hierro
Medidas	Reglamentarias
Uso	Colectivo
Deporte	Baloncesto



### FICHA DE MONTAJE

Descarga la ficha de montaje entrando en la referencia del producto en [jimsports.shop](https://jimsports.shop) o escanea el código QR.

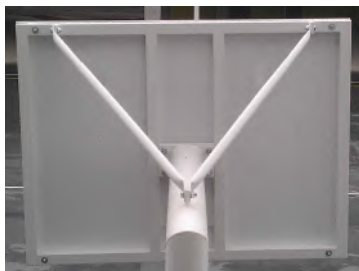

Pletina redondeada tanto para tirantes superiores como inferiores



SECCIÓN 114MM

## JUEGO CANASTAS ANTIVANDÁLICAS MINIBASKET NEW TUBO 114MM LACADA

Ref. 0012710

Juego de dos canastas de sección redonda para empotrar al suelo mediante una base de anclaje (incluida). Ideal para pistas deportivas de exterior. Vuelo canastas: 1m.

Contiene doble sistema de tuercas de nivelación, tanto en soporte de tablero como en base de anclaje, incorpora también dos tirantes superiores de estabilización a las esquinas del tablero.

Opcional: incluir juego de 4 tirantes inferiores para atornillar al suelo.

Incluye además de la base de anclaje aro macizo, red antivandálica y tablero metálico perforado de 2mm.

**Posibilidad de fabricación en color negro.**

[ENG] SET BASKETS ANTIVANDALICAS MINIBASKET NEW TUBE: Baskets of round section to be recessed to the ground by means of an anchor base (included). Ideal for outdoor sports courts. Flight baskets: 1m. It contains double system of leveling nuts, both in board support and anchor base, also incorporates two upper stabilization braces to the corners of the board. In basketball it also includes two lower straps to recess or screws to the ground. It includes, in addition to the solid ring anchor base, anti-vandal net and perforated metal board. Possibility of production in black colour. *Material: Iron. Measures: Regulatory. Use: Collective. Sport: Basketball.*

[FR] JEU PANIERS ANTIVANDALICAS MINIBASKET NEW TUBE 114MM LACADA: Paniers de section ronde à encastrer au sol au moyen d'une base d'ancrage (inclus). Idéal pour les terrains de sport extérieurs. Paniers de vol: 1m. Il contient un double système d'écrous de nivellement, à la fois dans le support de la planche et la base d'ancrage, intègre également deux entretoises de stabilisation supérieures aux coins de la carte. Au basketball, il comprend également deux sangles inférieures pour s'enfoncer ou des vis au sol. Il comprend, en plus de la base d'ancrage à anneau solide, un filet anti-vandalisme et un panneau métallique perforé. Possibilité de production en couleur noire. *Matière: Fer. Mesures: Réglementaire. Usage: Collectif. Sport: Basketball.*

### CARACTERÍSTICAS TÉCNICAS

Material	Hierro
Medidas	Reglamentarias
Uso	Colectivo
Deporte	Baloncesto



### FICHA DE MONTAJE

Descarga la ficha de montaje entrando en la referencia del producto en [jimsports.shop](https://jimsports.shop) o escanea el código QR.



Tirantes rígidos para una mayor estabilidad de la estructura.



Consulta la posibilidad de fabricación en color negro.



SECCIÓN 114MM

## JUEGO CANASTAS ANTIVANDÁLICAS MINIBASKET NEW TUBO 114MM GALVANIZADAS

Ref. 0012772

Juego de dos canastas de sección redonda para empotrar al suelo mediante una base de anclaje (incluida).

Ideal para pistas deportivas de exterior y recomendada para zonas costeras.

Vuelo canastas: 1m.

Contiene doble sistema de tuercas de nivelación, tanto en soporte de tablero como en base de anclaje, incorpora también dos tirantes superiores de estabilización a las esquinas del tablero. Incluye además de la base de anclaje aro macizo, red antivandálica y tablero metálico perforado de 2mm.

Acabado galvanizado gris. El material metálico que forma parte de la canasta lleva un proceso de galvanizado en caliente por inmersión que protege el hierro de la oxidación al exponerse ante una

[ENG] SET BASKET MINIBASKET GALVANIZED ANTIVANDAL NEW 114MM: Baskets of round section to be recessed to the ground by means of an anchor base (included). Ideal for outdoor sports courts. Flight baskets: 1m. It contains double system of leveling nuts, both in board support and anchor base, also incorporates two upper stabilization braces to the corners of the board. It also includes the solid ring anchor base, anti-vandal net and perforated metal 2mm board. Grey galvanized finish. The metallic material that is part of the basket has a hot-dip galvanizing process that protects the iron from oxidation when exposed to high corrosion (ideal for coastal areas). Material: Iron. Measures: Regulatory. Use: Collective. Sport: Basketball.

[FR] JEU PANIER MINIBASKET GALVANISÉ ANTIVANDAL NEW 114MM: Paniers de section ronde à encastrer au sol au moyen d'une base d'ancrage (inclus). Idéal pour les terrains de sport extérieurs. Paniers de vol: 1m. Il contient un double système d'érous de nivellement, à la fois dans le support de la planche et la base d'ancrage, intègre également deux entretoises de stabilisation supérieures aux coins de la carte. Il comprend également la base d'ancrage à anneau plein, le filet anti-vandalisme et le panneau métallique perforé de 2mm. Finition galvanisée grise. Le matériau métallique qui fait partie du panier a un processus de galvanisation à chaud qui protège le fer de l'oxydation lorsqu'il est exposé à une forte corrosion (idéal pour les zones côtières). Matière: Fer. Mesures: Réglementaire. Usage: Collectif. Sport: Basketball.

### CARACTERÍSTICAS TÉCNICAS

Material	Hierro
Medidas	Reglamentarias
Uso	Colectivo
Deporte	Baloncesto



### FICHA DE MONTAJE

Descarga la ficha de montaje entrando en la referencia del producto en [jimsports.shop](http://jimsports.shop) o escanea el código QR.



SECCIÓN  
114MM



## JUEGO CANASTAS GALVANIZADAS MINIBASKET DELUXE MONOTUBO TRASLADABLES 2 RUEDAS CON CARRO

Ref. 0012776

Juego de dos canastas de sección cuadrada de 100x100mm con dos patas fijas y dos ruedas de nylon que junto al carro que se suministra y que coloca en el frontal de la misma, permite su traslado a otra zona del campo. Las patas fijas impiden la movilidad de la canasta una vez colocada, pero es imprescindible la colocación de un contrapeso para impedir el vuelco de la misma. Posibilidad de suministrar a mayores un sistema de seguridad para atornillar al suelo.

Contiene un sistema de tuercas de nivelación en el soporte de tablero e incorpora también dos tirantes superiores de estabilización a las esquinas del tablero y otros dos inferiores a los fondos de la base con ruedas.

Ideal para pistas deportivas de exterior y recomendada para zonas costeras. Vuelo canasta 1m.

Consulte las diferentes variedades de accesorios que permite: aros, tableros, redes, protecciones varias, cajones contrapeso también galvanizados.

Acabado galvanizado gris. El material metálico que forma parte de la canasta lleva un proceso de galvanizado en caliente por inmersión que protege el hierro de la oxidación al exponerse ante una alta corrosión.

[ENG] PAIR OF GALVANIZED MINIBASKET BASKET DELUXE, MONOTUBE, MOVABLE WITH TROLLEY WITH 2 WHEELS: Baskets with two fixed legs and two nylon wheels that together with the cart that is supplied and placed on the front of it, allows its transfer to another area of the field. The fixed legs prevent the mobility of the basket once placed, but it is essential to place a counterweight to prevent it from tipping over. Possibility of supplying the elderly with a safety system to screw to the ground. It contains a system of leveling nuts on the board support and also incorporates two upper stabilization straps at the corners of the board and two lower ones at the bottoms of the base with wheels. Ideal for outdoor sports courts. Flight basket 1 m. Consult the different varieties of accessories that it allows, such as rings, boards, nets and various protections, counterweight drawers also galvanized. Grey galvanized finish. The metallic material that is part of the basket has a hot-dip galvanizing process that protects the ... Material: Steel. Measures: Regulatory. Use: Collective. Sport: Basketball.

[FR] JEU DE PANIERS MONOTUBES DE LUXE GALVANISÉS POUR MINI-BASKETBALL 2 ROUES AVEC CHARIOT: Paniers avec deux pieds fixes et deux roues en nylon qui, avec le chariot fourni et placé à l'avant de celui-ci, permet son transfert vers une autre zone du terrain. Les pieds fixes empêchent la mobilité du panier une fois placé, mais il est indispensable de placer un contrepoids pour éviter qu'il ne bascule. Possibilité de fournir aux personnes âgées un système de sécurité à visser au sol. Il contient un système d'érous de nivellement sur le support de la carte et intègre également deux sangles de stabilisation supérieures aux coins de la planche et deux inférieures au bas de la base avec des roues. Idéal pour les terrains de sport extérieurs. Panier de vol 1m. Consultez les différentes variétés d'accessoires qu'il permet, tels que bagues, planches, filets et protections diverses, tiroirs à contrepoids également galvanisés. Finition galvanisée grise. Le matériau métallique qui compose le panier est galvanisé à chaud pour protéger le fer de la rouille lorsqu'il est exposé à une forte corrosion. Matière: Acier. Mesures: Réglementaire. Usage: Collectif. Sport: Basketball.

### CARACTERÍSTICAS TÉCNICAS

Material	Hierro
Medidas	Reglamentarias
Uso	Colectivo
Deporte	Baloncesto



### FICHA DE MONTAJE

Descarga la ficha de montaje entrando en la referencia del producto en [jimsports.shop](http://jimsports.shop) o escanea el código QR.

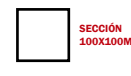

SECCIÓN  
100X100MM





## JUEGO CANASTAS GALVANIZADAS MINIBASKET MONOTUBO NEW TUBO 114MM FJAS CON BASE PARA ANCLAJE

Ref. 0012770

Juego de dos canastas de sección redonda para empotrar al suelo mediante una base de anclaje (incluida). Ideal para pistas deportivas de exterior y recomendada para zonas costeras.

Vuelo canasta minibasket: 1m.

Contiene doble sistema de tuercas de nivelación, tanto en soporte de tablero como en base de anclaje, incorpora también dos tirantes superiores de estabilización a las esquinas del soporte del tablero.

Consulte las diferentes variedades de accesorios que permite: aros, tableros, redes, protecciones varias. Acabado galvanizado gris. El material metálico que forma parte de la canasta lleva un proceso de galvanizado en caliente por inmersión que protege el hierro de la oxidación al exponerse ante una alta corrosión.

[ENG] SET BASKETS MINIBASKET GALVANIZED NEW TUBE 114: Baskets of round section to be recessed to the ground by means of an anchor base (included). Ideal for outdoor sports courts. Flight minibasket basket: 1m. It contains double system of leveling nuts, both in board support and anchor base, also incorporates two upper stabilization straps to the corners of the board support. Check the different varieties of accessories that it allows, such as rings, boards, nets, various protections, etc. Grey galvanized finish. The metallic material that is part of the basket has a hot-dip galvanizing process that protects the iron from oxidation when exposed to high corrosion (ideal for coastal areas). *Material: Iron. Measures: Regulatory. Use: Collective. Sport: Basketball.*

[FR] JEU PANIERS MINIBASKET GALVANISÉ NEW TUBE 114: Paniers de section ronde à encastrer au sol au moyen d'une base d'ancrage (inclus). Idéal pour les terrains de sport extérieurs. Panier minipanier de vol: 1m. Il contient un double système d'écrous de nivellement, à la fois dans le support de la planche et la base d'ancrage, intègre également deux sangles de stabilisation supérieures aux coins du support de la carte. Vérifiez les différentes variétés d'accessoires qu'il permet, tels que les bagues, les planches, les filets, les protections diverses, etc. Finition galvanisée grise. Le matériau métallique qui fait partie du panier a un processus de galvanisation à chaud qui protège le fer de l'oxydation lorsqu'il est exposé à une forte corrosion (idéal pour les zones côtières). *Matière: Fer. Mesures: Réglementaire. Usage: Collectif. Sport: Basketball.*

### CARACTERÍSTICAS TÉCNICAS

Material	Hierro
Medidas	Reglamentarias
Uso	Colectivo
Deporte	Baloncesto



### FICHA DE MONTAJE

Descarga la ficha de montaje entrando en la referencia del producto en [jimssports.shop](http://jimssports.shop) o escanea el código QR.



SECCIÓN  
114MM



## JUEGO CANASTAS BASKET FIJA A VIGA VUELO 1,65M

Ref. 0012778

Juego de dos canastas para atornillar a vigas metálicas o de hormigón con un sistema de doble pletina similar al de nuestras canastas Deluxe. Vuelo de 1,65mt. Incluye tirantes superiores.

**Este artículo se fabrica bajo pedido indicándose la sección de la columna o viga.**

[ENG] SET BASKETBALL GOAL FIXED TO BEAM. PROJECTION 1.65M: Set of baskets to be screwed to metal or concrete beams with a double plate system similar to that of our Deluxe baskets. Flight of 1,65mt. Includes top straps. This item is manufactured to order, indicating the section of the column or beam. *Material: Iron. Measures: Flight: 1,65mt. Use: Collective. Sport: Basketball.*

[FR] JEU PANIER BASKET FIXÉ A LA POUTRE. SAILLIE 1,65M: Ensemble de paniers à visser sur des poutres métalliques ou en béton avec un système de double plaque similaire à celui de nos paniers Deluxe. Volée de 1,65mt. Comprend des sangles supérieures. Cet article est fabriqué sur commande, en indiquant la section de la colonne ou de la poutre. *Matière: Fer. Mesures: Volé: 1,65mt. Usage: Collectif. Sport: Basketball.*

### CARACTERÍSTICAS TÉCNICAS

Material	Hierro
Medidas	Vuelo: 1,65mt
Uso	Colectivo
Deporte	Baloncesto



## JUEGO CANASTAS MINIBASKET FIJA A VIGA VUELO 1M

Ref. 0012779

Juego de dos canastas para atornillar a vigas metálicas o de hormigón con un sistema de doble pletina similar al de nuestras canastas Deluxe. Vuelo de 1mt. Incluye tirantes superiores.

**Este artículo se fabrica bajo pedido, indicándose la sección de la columna o viga.**

[ENG] SET MINIBASKETBALL GOAL FIXED TO BEAM. PROJECTION 1M: Set of baskets to be screwed to metal or concrete beams with a double plate system similar to that of our Deluxe baskets. Flight of 1mt. Includes top straps. This item is manufactured to order, indicating the section of the column or beam. *Material: Iron. Measures: Flight: 1mt. Use: Collective. Sport: Basketball.*

[FR] JEU PANIER MINIBASKET FIXÉ A LA POUTRE. SAILLIE 1M: Ensemble de paniers à visser sur des poutres métalliques ou en béton avec un système de double plaque similaire à celui de nos paniers Deluxe. Volée de 1mt. Comprend des sangles supérieures. Cet article est fabriqué sur commande, en indiquant la section de la colonne ou de la poutre. *Matière: Fer. Mesures: Volée: 1mt. Usage: Collectif. Sport: Basketball.*

### CARACTERÍSTICAS TÉCNICAS

Material	Hierro
Medidas	Vuelo: 1mt
Uso	Colectivo
Deporte	Baloncesto



## JUEGO CANASTAS BALONCESTO ABATIBLES

Ref. 12735A

Juego de dos canastas que de colocarse directamente en la pared debe tratarse de una pared consistente, como por ejemplo de hormigón, de lo contrario deberían colocarse mediante una estructura auxiliar, la cual habría que cotizar aparte según que casos.

**Possibilidad de fabricarlas también en minibasket.**

Vuelos disponibles: 1m, 1,5m, 2m o 2,5m. En las canastas con un vuelo superior a 1,5m es necesario, para una mayor sujeción y seguridad, la colocación de unos tirantes de cable, lo cual habría que presupuestarlos aparte.

Consulte las diferentes variedades de accesorios que permite: aros, tableros, redes y protecciones varias.

**Este artículo se fabrica bajo pedido.**

[ENG] SET BASKETS FOLDING: PRODUCTION ON REQUEST. If placed directly on the wall it must be a consistent wall, such as concrete, otherwise they should be placed by an auxiliary structure, which would have to be quoted separately according to the cases. Possibility of also manufacturing them in minibasket. Available flights: 1m, 1.5m, 2m or 2.5m. The baskets with a flight greater than 1.5m it is necessary, for greater subjection and safety, the placement of cable braces, which should be budgeted separately. Consult the different varieties of accessories available: hoops, boards, nets and various protections. This article is made to order. *Material: Iron. Measures: According to the reference. Use: Collective. Sport: Basketball.*

[FR] SET PANIERS BASKET PLIANT: PRODUCTION SUR DEMANDE. S'ils sont placés directement sur le mur, il doit s'agir d'un mur cohérent, tel que du béton, sinon ils doivent être placés par une structure auxiliaire, qui devrait être citée séparément selon les cas. Possibilité de les fabriquer également en mini-panier. Vols disponibles: 1m, 1.5m, 2m ou 2.5m. Les paniers avec un vol supérieur à 1,5m il est nécessaire, pour plus de sujétion et de sécurité, le placement de renforts de câble, qui doivent être budgétisés séparément. Consultez les différentes variétés d'accessoires disponibles: cerceaux, planches, filets et protections diverses. Cet article est réalisé sur commande. *Matériau: Fer. Mesures: selon la référence. Usage: Collectif. Sport: Basketball.*

CARACTERÍSTICAS TÉCNICAS	
Material	Hierro
Medidas	Según referencia
Uso	Colectivo
Deporte	Baloncesto



### FICHA DE MONTAJE

Descarga la ficha de montaje entrando en la referencia del producto en [jimssports.shop](http://jimssports.shop) o escanea el código QR.



## SOPORTE METÁLICO PARA SUJECCIÓN TABLERO Y ARO BALONCESTO A LA PARED

Ref. 0012781

Soporte útil para colocar aro y tablero de baloncesto a la pared. Se fabrica en perfil metálico de 40x40mm con cuatro pletinas de sujeción a la pared (tornillería incluida).

**Este artículo se vende de forma individual y no incluye ni tablero ni aro ni red.**

[ENG] METAL SUPPORT BRACKET FOR ATTACHING TO THE WALL BASKETBALL BOARD AND RING: Useful for placing a hoop and a basketball board to the wall. Supports made of 40x40mm metal profile with four wall fastening plates (screws included). This product is manufactured domestically and board, hoop and net not included. *Material: Iron. Measures: 1800x1050mm. Use: Collective. Sport: Basketball.*

[FR] SOPORT MÉTALLIQUE POUR SUJÉTION PLANCHE ET CERCEAU BASKET A LA PAFILET: Utile pour placer un cerceau et une planche de basket-ball au mur. Supports en profilé métallique de 40x40mm avec quatre plaques de fixation murales (vis incluses). Cet article est vendu à l'unité et ne comprend pas le panneau arrière, le cerceau ou le filet. *Matériau: Fer. Mesures: 1800x1050mm. Usage: Collectif. Sport: Basketball.*

CARACTERÍSTICAS TÉCNICAS	
Material	Hierro
Medidas	1800x1050mm
Uso	Colectivo
Deporte	Baloncesto



## SOPORTE METÁLICO PARA SUJECCIÓN TABLERO Y ARO MINIBASKET A LA PARED

Ref. 0012780

Soporte útil para colocar aro y tablero de minibasket a la pared. Se fabrica en perfil metálico de 40x40mm con cuatro pletinas de sujeción a la pared (tornillería incluida).

**Este artículo se vende de forma individual y no incluye ni tablero ni aro ni red.**

[ENG] SUPPORT METAL FOR SUJECCION BOARD AND RING MINIBASKET TO THE WALL: Useful for placing a hoop and a minibasket board to the wall. Supports made of 40x40mm metal profile with four wall fastening plates (screws included). This product is manufactured domestically and board, hoop and net not included. *Material: Iron. Measures: 1200x900mm. Use: Collective. Sport: Basketball.*

[FR] SOPORT MÉTALLIQUE POUR SUJECCION PLANCHE ET CERCEAU MINIBASKET A LA PAFILET: Utile pour placer un cerceau et une planche de minipanier au mur. Supports en profilé métallique de 40x40mm avec quatre plaques de fixation murales (vis incluses). Cet article est vendu à l'unité et ne comprend pas le panneau arrière, le cerceau ou le filet. *Matériau: Fer. Mesures: 1200x900mm. Usage: Collectif. Sport: Basketball.*

CARACTERÍSTICAS TÉCNICAS	
Material	Hierro
Medidas	1200x900mm
Uso	Colectivo
Deporte	Baloncesto

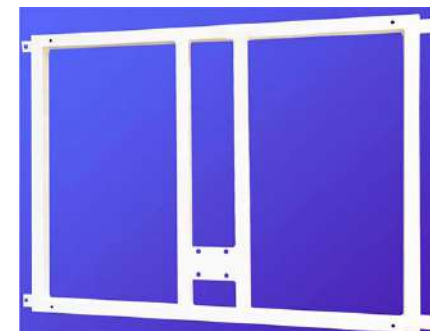





## JUEGO CANASTAS BALONCESTO MONOTUBO COLGANTES MOTORIZADAS

Ref. 0012765

Este tipo de canastas se presupuestan según la instalación en la que vayan a ser colocadas. Se pueden colocar en cerchas de hormigón, metálicas o de madera. Se trata de canastas con una sección de tubo de 90x90x4mm. A su vez a dicho monoposte va unido al soporte del tablero de sección 40x40x2mm, también se podría colocar en su lugar un adaptador a minibasket. La elevación de la canasta se realiza mediante motor monofásico eléctrico con freno, final de carrera y mando a distancia. Toda la elevación se realiza mediante un cable de acero antigiratorio acompañado de otros dos cables de acero situados a ambos lados que actúan como estabilizadores y sistema de seguridad en caso de ruptura.

A parte de esta última medida de seguridad se incluye la instalación de un sistema de seguridad anticaída para anular cualquier tipo de anomalía que pueda ocurrir.

### Este producto se fabrica bajo pedido.

[ENG] SET OF MOTORISED HANGING BASKETBALL HOOPS WITH SINGLE TUBE: These types of baskets are budgeted according to the installation in which they are to be placed. They can be placed on concrete, metal or wooden trusses. They are baskets with a tube section of 90x90x4mm. At the same time, this monopost is attached to the 40x40x2mm section board support; a mini-basketball adapter can also be fitted in its place. The basket is lifted by means of a single-phase electric motor with brake, limit switch and remote control. The entire elevation is carried out by means of an anti-rotational steel cable accompanied by two other steel cables located on both sides that act as stabilisers and a safety system in case of breakage. In addition to this last safety measure, the installation of an anti-fall safety system is included to cancel any type of anomaly that may occur. This product is manufactured to order. *Material: Iron. Measures: Regulatory. Use: Collective. Sport: Basketball.*

[FR] JEU DE PANIERS DE BASKETBALL SUSPENDUS MOTORISÉS AVEC TUBE SIMPLE: Ces types de paniers sont budgétisés en fonction de l'installation dans laquelle ils sont placés. Ils peuvent être placés sur des fermes en béton, en métal ou en bois. Il s'agit de paniers avec une section de tube de 90x90x4mm. En même temps, ce monopieu est fixé au support de panneau de section 40x40x2mm; un adaptateur de mini-ballon de basket peut également être installé à sa place. Le panier est soulevé au moyen d'un moteur électrique monophasé avec frein, interrupteur de fin de course et commande à distance. L'ensemble de l'élévation s'effectue au moyen d'un câble en acier anti-rotation accompagné de deux autres câbles en acier situés de part et d'autre qui servent de stabilisateurs et de système de sécurité en cas de rupture. A cette dernière mesure de sécurité s'ajoute l'installation d'un système de sécurité anti-chute pour annuler tout type d'anomalie qui pourrait se produire. Ce produit est fabriqué sur commande. *Matière: Fer. Mesures: Réglementaire. Usage: Collectif. Sport: Basketball.*



### FICHA DE INSTALACIÓN

Descarga la ficha de instalación para presupuesto detallado. Incluye montaje y transporte. Escanea el código QR.



### CARACTERÍSTICAS TÉCNICAS

Material	Hierro
Medidas	Reglamentarias
Uso	Colectivo
Deporte	Baloncesto



## JUEGO CANASTAS BALONCESTO MULTITUBO COLGANTES MOTORIZADAS

Ref. 0012767

Este tipo de canastas se presupuestan según la instalación en la que vayan a ser colocadas. Se pueden colocar en cerchas de hormigón, metálicas o de madera. Se trata de canastas con una sección de tubo en celosía de 80x40x2mm. A su vez a dicha estructura va unido al soporte del tablero de sección 40x40x2mm, también se podría colocar en su lugar un adaptador a minibasket. La elevación de la canasta se realiza mediante motor monofásico eléctrico con freno, final de carrera y mando a distancia. Toda la elevación se realiza mediante un cable de acero antigiratorio acompañado de otros dos cables de acero situados a ambos lados que actúan como estabilizadores y sistema de seguridad en caso de ruptura. A parte de esta última medida de seguridad se incluye la instalación de un sistema de seguridad anticaida para anular cualquier tipo de anomalía que pueda ocurrir.

**Este producto se fabrica bajo pedido.**

[ENG] SET OF MULTI-TUBE BASKETBALL HOOPS MOTORISED HANGING: These types of baskets are budgeted according to the installation in which they are to be placed. They can be placed on concrete, metal or wooden trusses. They are baskets with a lattice tube section of 80x40x2mm. At the same time, a 40x40x2mm section board support is attached to this structure, and a mini-basketball adapter can also be fitted in its place. The basket is lifted by means of a single-phase electric motor with brake, limit switch and remote control. The entire elevation is carried out by means of an anti-rotational steel cable accompanied by two other steel cables located on both sides that act as stabilisers and a safety system in case of breakage. In addition to this last safety measure, the installation of an anti-fall safety system is included to cancel out any type of anomaly that may occur. This product is manufactured to order. *Material: Iron. Measures: Regulatory. Use: Collective. Sport: Basketball.*

[FR] JEU DE PANIERS DE BASKET MULTI-TUBES SUSPENSION MOTORISÉE: Ces types de paniers sont budgétisés en fonction de l'installation dans laquelle ils sont placés. Ils peuvent être placés sur des fermes en béton, en métal ou en bois. Il s'agit de paniers avec une section de tube en treillis de 80x40x2mm. En même temps, un support de panneau de section 40x40x2mm est fixé à cette structure, et un adaptateur de mini-ballon de basket peut également être installé à sa place. Le panier est soulevé au moyen d'un moteur électrique monophasé avec frein, interrupteur de fin de course et commande à distance. L'ensemble de l'élévation s'effectue au moyen d'un câble en acier anti-rotation accompagné de deux autres câbles en acier situés de part et d'autre qui servent de stabilisateurs et de système de sécurité en cas de rupture. A cette dernière mesure de sécurité s'ajoute l'installation d'un système de sécurité anti-chute pour annuler tout type d'anomalie qui pourrait se produire. Ce produit est fabriqué sur commande. *Matériau: Fer. Mesures: Réglementaire. Usage: Collectif. Sport: Basketball.*



### FICHA DE INSTALACIÓN

Descarga la ficha de instalación para presupuesto detallado. Incluye montaje y transporte. Escanea el código QR.



### CARACTERÍSTICAS TÉCNICAS

Material	Hierro
Medidas	Reglamentarias
Uso	Colectivo
Deporte	Baloncesto





## TABLERO DE BALONCESTO LYNX

### MEDIDA 1800X1050MM

Ref. 0012920

### MEDIDA 1800X1200MM

Ref. 0012922

### MEDIDA MINIBASKET 1200X900MM

Ref. 0012921

Estos tableros de baloncesto se fabrican en PVC espumado en color blanco de 19mm totalmente opaco y marcado con vinilo de PVC de alta duración y resistencia.

Los tableros de Lynx foam son válidos tanto para uso interior como exterior.

**Este artículo se sirve por unidad.**

#### Medidas y peso por referencia:

- 0012920 - Basket: Medida reglamentaria: 1800x1050mm. Peso: 21kg.
- 0012922 - Basket: Medida antigua: 1800x1200mm. Peso: 22,5kg.
- 0012921 - Minibasket: Medida reglamentaria: 1200x900mm. Peso: 13kg.

[ENG] BOARD BASKETBALL LYNX FOAM: This boards made of foamed PVC in white color of 19 mm totally opaque and marked with PVC vinyl of high durability and resistance. Lynx foam boards are suitable for both indoor and outdoor use. This item is sold individually. Measurements and weight by reference: 0012920 - Basket: Regulation size: 1800x1050mm. Weight: 21kg. 0012922 - Basket: Old size: 1800x1200mm. Weight: 22,5kg. 0012921 - Minibasket: Regulation size: 1200x900mm. Weight: 13kg. *Material: Lynx foam. Measures: According to reference. Use: Collective. Sport: Basketball.*

[FR] PLANCHE BASKET LYNX MOUSSE: Panneaux en PVC foamed de couleur blanche de 19 mm totalement opaques et marqués avec du vinyle PVC de haute durabilité et résistance. Les panneaux en mousse Lynx conviennent aussi bien à une utilisation intérieure qu'extérieure. Cet article est vendu à l'unité. Mesures et poids par référence: 0012920 - Panier: Dimensions réglementaires: 1800x1050mm. Poids: 21kg. 0012922 - Panier: Ancienne taille: 1800x1200mm. Poids: 22,5kg. 0012921 - Minibasket: Taille réglementaire: 1200x900mm. Poids: 13kg. *Matériau: Mousse de lynx. Mesures: Selon la référence. Usage: Collectif. Sport: Basketball.*

CARACTERÍSTICAS TÉCNICAS	
Material	Lynx foam
Medidas	Según referencia
Uso	Colectivo
Deporte	Baloncesto



Estas referencias no están concebidas para aguantar el peso del aro, es decir, dichos tableros colocados en canasta deben de estar sujetos a un soporte metálico perimetral y evitar así posibles rupturas en los laterales o las esquinas. Este soporte debe a su vez incorporar una pletina a la cual se atornillará el aro.

[ENG] These references are not designed to support the weight of the hoop, that is to say, these backboards placed in the basket must be attached to a perimeter metal support to avoid possible breaks in the sides or corners. This support must in turn incorporate a plate to which the hoop is screwed.

[FR] Ces références ne sont pas conçues pour supporter le poids du panier, c'est-à-dire que ces panneaux placés dans le panier doivent être fixés à un support métallique périmétrique afin d'éviter d'éventuelles cassures sur les côtés ou dans les coins. Ce support doit à son tour incorporer une plaque sur laquelle le cerceau est vissé.

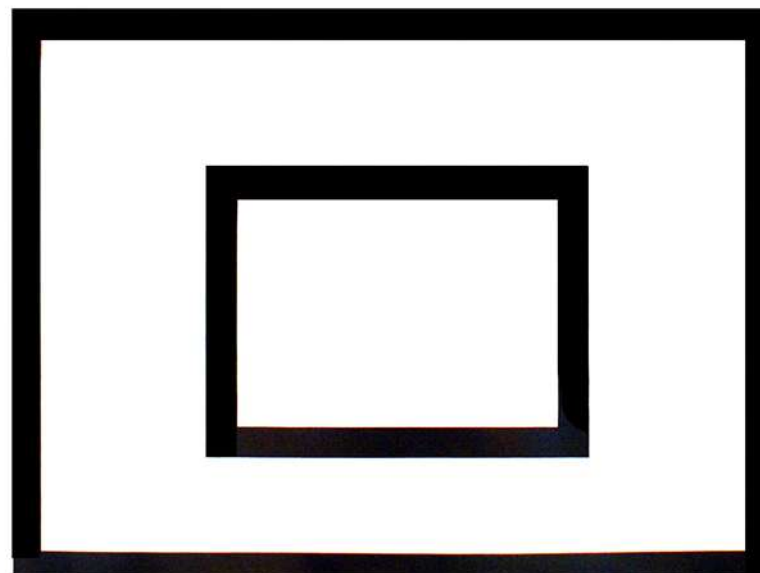
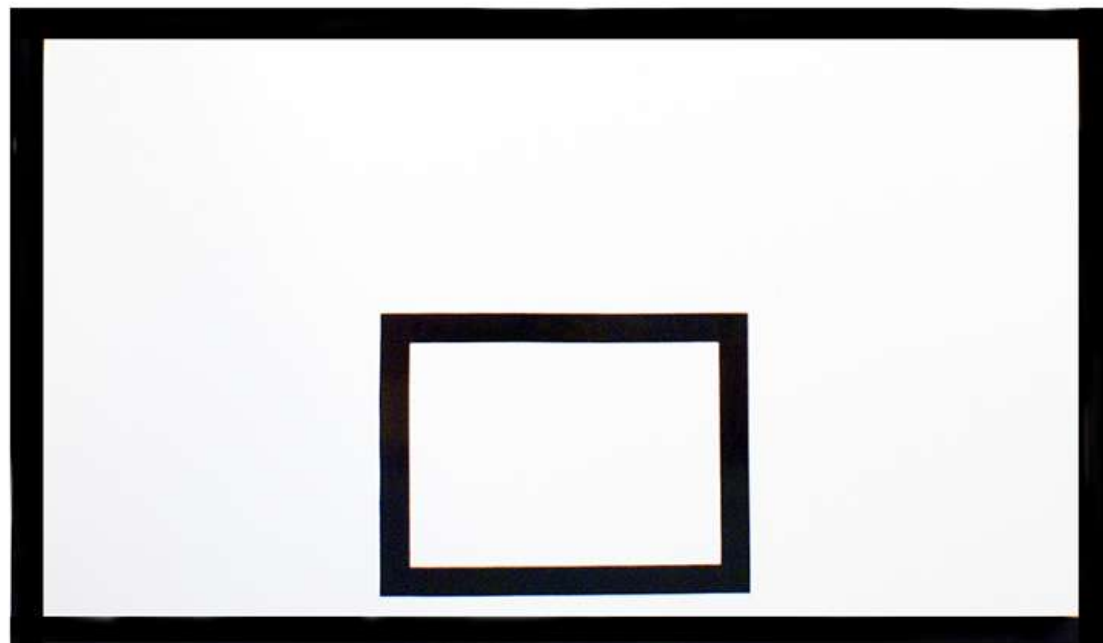

## TABLERO DE BALONCESTO AGLOMERADO

### MEDIDA 1800X1050MM

Ref. 0012901

### MEDIDA 1800X1200MM

Ref. 0012902

### MEDIDA MINIBASKET 1200X900MM

Ref. 0012931

Estos tableros de baloncesto se fabrican en aglomerado con acabado melamínico de 20mm totalmente opacos marcados con vinilo PVC de alta duración y resistencia.

Los tableros de aglomerado son válidos exclusivamente para uso interior.

**Este artículo se sirve por unidad.**

#### Medidas y peso por referencia:

- 0012901 - Basket: Medida reglamentaria: 1800x1050mm. Peso: 26kg.
- 0012902 - Basket: Medida antigua: 1800x1200mm. Peso: 29,8kg.
- 0012921 - Minibasket: Medida reglamentaria: 1200x900mm. Peso: 16,5kg.

[ENG] BOARD BASKETBALL AGGLOMERATE: Boards made of chipboard with melamine finish of 20mm totally opaque marked with PVC vinyl of high durability and resistance. Chipboards are used exclusively in interior areas. This item is sold individually. Measurements and weight by reference: 0012901 - Basket: Regulation size: 1800x1050mm. Weight: 26kg. 0012902 - Basket: Old size: 1800x1200mm. Weight: 29,8kg. 0012921 - Minibasket: Regulation size: 1200x900mm. Weight: 16,5kg. Material: Wood. Measures: According to reference. Use: Collective. Sport: Basketball.

[FR] PLANCHE BASKET AGGLOÉRÉ: Panneaux en aggloméré avec finition mélamine de 20 mm totalement opaque marqués avec vinyle PVC de haute durabilité et résistance. Les panneaux de particules sont utilisés exclusivement dans les espaces intérieurs. Cet article est vendu à l'unité. Mesures et poids par référence: 0012901 - Panier: Dimensions réglementaires: 1800x1050mm. Poids: 26kg. 0012902 - Panier: Ancienne taille: 1800x1200mm. Poids: 29,8kg. 0012921 - Minibasket: Taille réglementaire: 1200x900mm. Poids: 16,5kg. Matière: Bois. Mesures: Selon la référence. Usage: Collectif. Sport: Basketball..

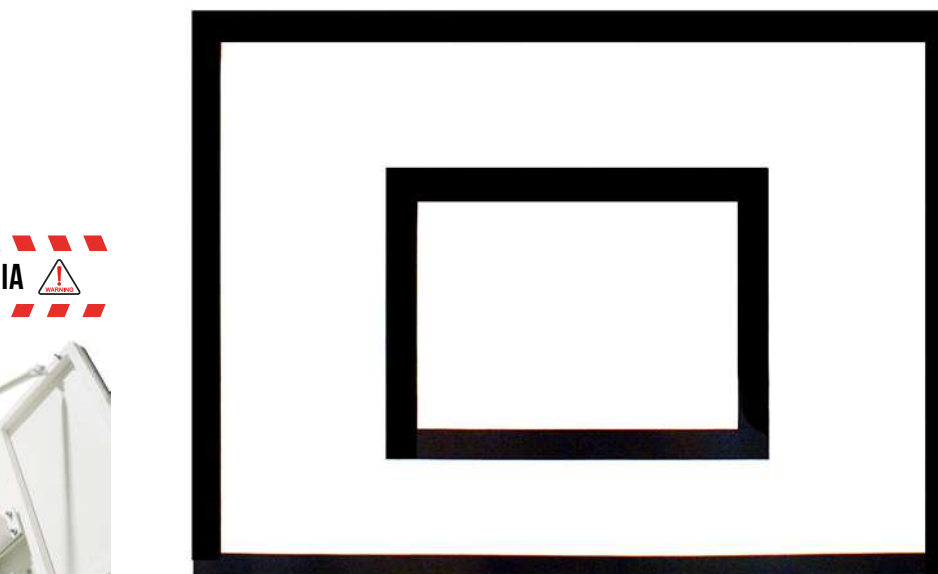
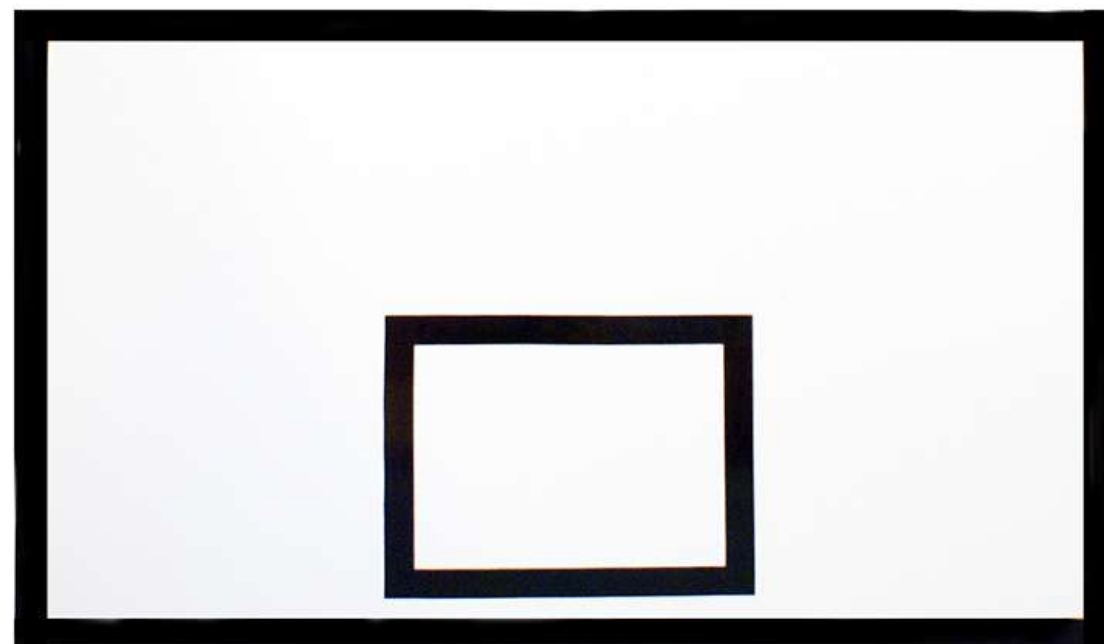

CARACTERÍSTICAS TÉCNICAS	
Material	Madera
Medidas	Según referencia
Uso	Colectivo
Deporte	Baloncesto



Estas referencias no están concebidas para aguantar el peso del aro, es decir, dichos tableros colocados en canasta deben de estar sujetos a un soporte metálico perimetral y evitar así posibles rupturas en los laterales o las esquinas. Este soporte debe a su vez incorporar una pletina a la cual se atornillará el aro.

[ENG] These references are not designed to support the weight of the hoop, that is to say, these backboards placed in the basket must be attached to a perimeter metal support to avoid possible breaks in the sides or corners. This support must in turn incorporate a plate to which the hoop is screwed.

[FR] Ces références ne sont pas conçues pour supporter le poids du panier, c'est-à-dire que ces panneaux placés dans le panier doivent être fixés à un support métallique périmétrique afin d'éviter d'éventuelles cassures sur les côtés ou dans les coins. Ce support doit à son tour incorporer une plaque sur laquelle le cerceau est vissé.





## TABLERO ANTIVANDÁLICO

**MEDIDA 1800X1050MM**

Ref. 0012929

**MEDIDA 1800X1200MM CINCADO**

Ref. 0012928

**MEDIDA MINIBASKET 1200X900MM**

Ref. 0012930

Estos tableros de baloncesto se fabrican en chapa perforada de acero de espesor 2mm. Cada tablero incorpora pletinas para colocar el aro de la marca Softee. Consulta modelos disponibles en la página 424.

Este artículo es válido tanto para uso interior como exterior.

**Este artículo se sirve por unidad.**

### Medidas y peso por referencia:

- 0012929/0012928: Medida reglamentaria: 1800x1050mm. Peso: 25kg.
- 0012930: Medida reglamentaria: 1200x900mm. Peso: 19kg.

[ENG] ANTI-VANDALISM BASKETBALL BACKBOARD: These basketball backboards are made of 2mm thick perforated steel sheet and can be used both indoors and outdoors. Each table top comes with Softee brand hoop mounting brackets. See available models on page 424. This article is delivered per unit. -0012929/0012928: Regulatory size: 1800x1050mm. Weight: 25kg. -0012930: Regulatory size: 1200x900mm. Weight: 19kg. *Material: Iron. Measures: According to the reference. Use: Collective. Sport: Basketball.*

[FR] PANNEAU DE BASKETBALL ANTI-VANDALISME: Ces panneaux de basket sont fabriqués en tôle d'acier perforée de 2mm d'épaisseur et peuvent être utilisés à l'intérieur comme à l'extérieur. Chaque plateau de table est livré avec les supports de montage des arceaux de la marque Softee. Voir les modèles disponibles à la page 424. Cet article est livré à l'unité. - 0012929/0012928: Dimensions réglementaires: 1800x1050mm. Poids: 25kg - 0012930: Taille réglementaire: 1200x900mm. Poids: 19kg. *Matière: Fer. Mesures: Selon la référence. Usage: Collectif. Sport: Basketball.*

### CARACTERÍSTICAS TÉCNICAS

Material	Hierro
Medidas	Según referencia
Uso	Colectivo
Deporte	Baloncesto

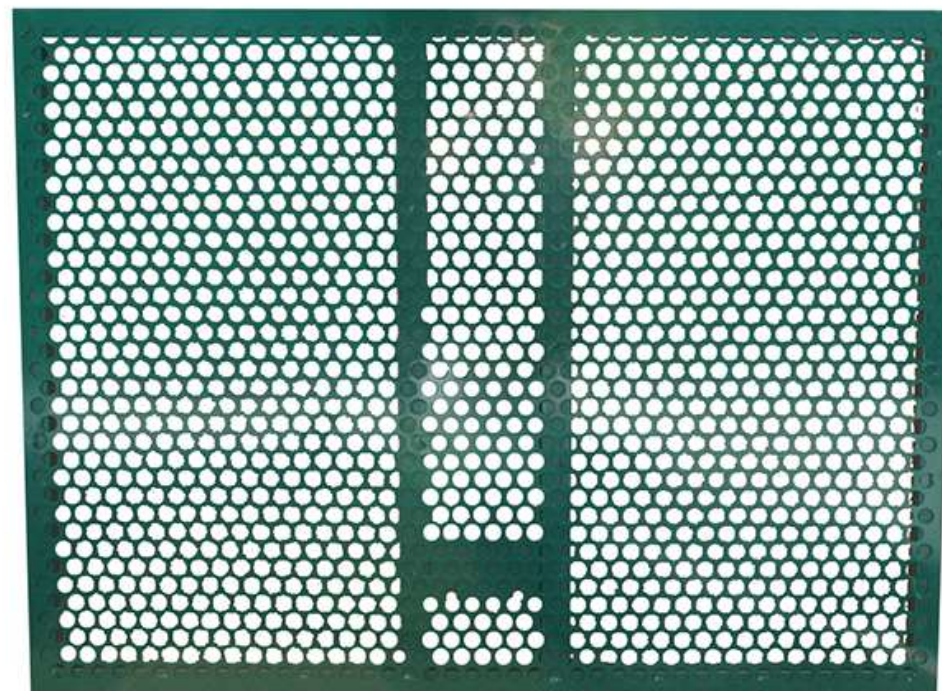
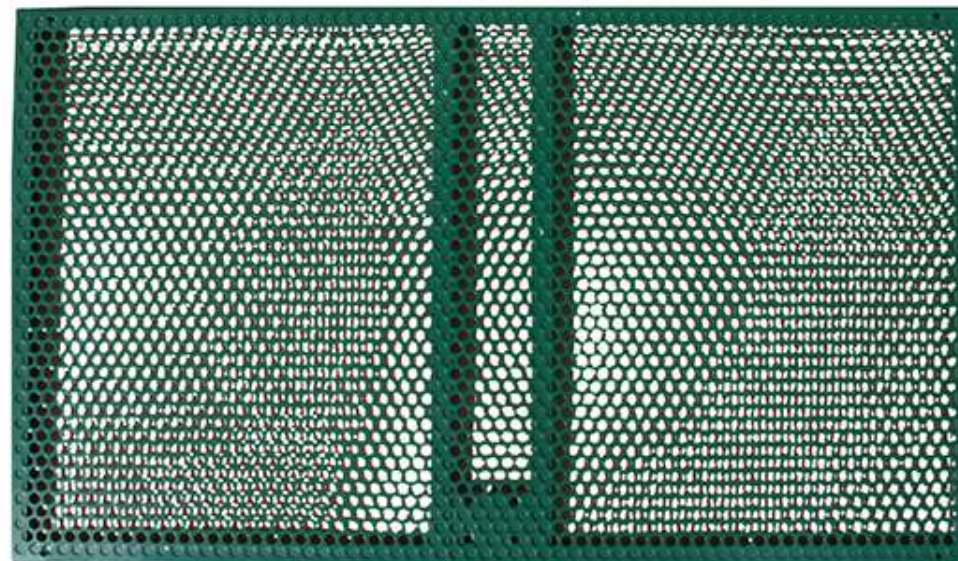
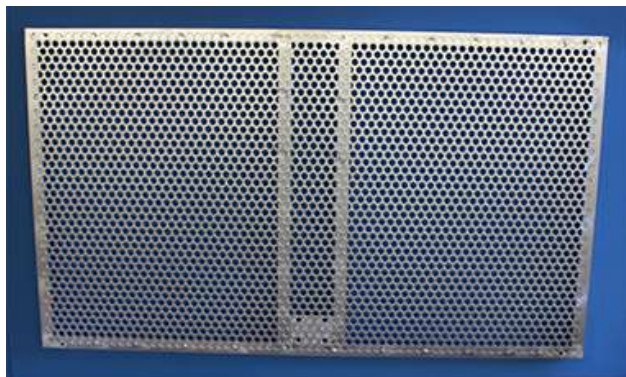

## TABLERO DE BALONCESTO METACRILATO

### MEDIDA 1800X1050MM

Ref. 12911T

### MEDIDA 1800X1200MM

Ref. 12914T

### MEDIDA MINIBASKET 1200X900MM

Ref. 12941T

Estos tableros de baloncesto se fabrican en metacrilato de extrusión transparente y marcado con vinilo de PVC de alta duración y resistencia.

Los tableros de metacrilato son válidos tanto para uso interior como exterior.

**Diferentes grosores: 10, 15 y 20mm.**

#### Medidas por referencia:

- 12911T: Medida reglamentaria: 1800x1050mm. Peso: 10mm: 26kg; 15mm: 36kg; 20mm: 45kg.
- 12914T: Medida antigua: 1800x1200mm. Peso: 10mm: 28,7kg; 15mm: 38kg; 20mm: 51kg.
- 12941T: Medida reglamentaria: 1200x900mm. Peso: 10mm: 14kg; 15mm: 19,5kg; 20mm: 27,5kg.

[ENG] METHACRYLATE BASKETBALL BACKBOARD: These basketball backboards are made of transparent extruded methacrylate and marked with highly durable and resistant PVC vinyl. Suitable for both indoor and outdoor use. Different thicknesses: 10, 15 and 20mm. Sizes by reference:- 12911T: Regulatory size: 1800x1050mm. Weight: 10mm: 26kg; 15mm: 36kg; 20mm: 45kg. - 12914T: Old size: 1800x1200mm. Weight: 10mm: 28,7kg; 15mm: 38kg; 20mm: 51kg. - 12941T: Regulatory size: 1200x900mm. Weight: 10mm: 14kg; 15mm: 19,5kg; 20mm: 27,5kg. *Material: Methacrylate. Measures: According to the reference. Use: Collective. Sport: Basketball.*

[FR] PANNEAU DE BASKETBALL EN MÉTHACRYLATE: Ces panneaux de basket sont fabriqués en méthacrylate extrudé transparent et marqués d'un vinyle PVC très durable et résistant. Ils conviennent à une utilisation intérieure et extérieure. Différentes épaisseurs: 10, 15 et 20 mm. Dimensions par référence :- 12911T: Taille réglementaire: 1800x1050mm. Poids: 10mm: 26kg; 15mm: 36kg; 20mm: 45kg. - 12914T: Ancienne dimension: 1800x1200mm. Poids: 10mm: 28,7kg; 15mm: 38kg; 20mm: 51kg. - 12941T: Taille réglementaire: 1200x900mm. Poids: 10mm: 14kg; 15mm: 19,5kg; 20mm: 27,5kg *Matière: Méthacrylate. Mesures: Selon la référence. Usage: Collectif. Sport: Basketball.*

CARACTERÍSTICAS TÉCNICAS	
Material	Metacrilato
Medidas	Según referencia
Uso	Colectivo
Deporte	Baloncesto

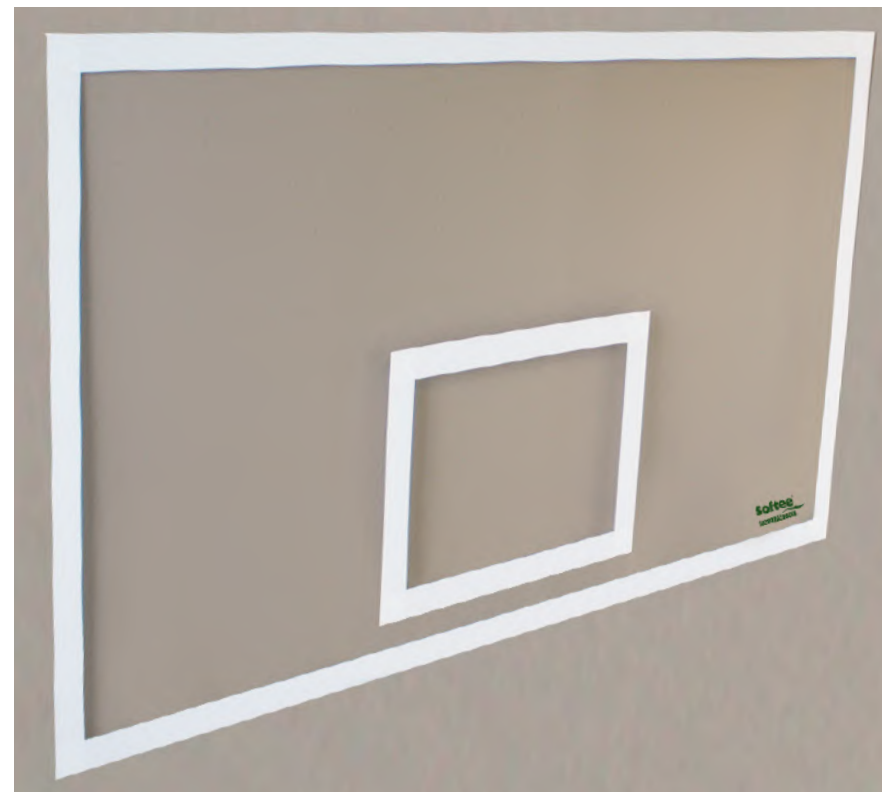

Estas referencias no están concebidas para aguantar el peso del aro, es decir, dichos tableros colocados en canasta deben de estar sujetos a un soporte metálico perimetral y evitar así posibles rupturas en los laterales o las esquinas. Este soporte debe a su vez incorporar una pletina a la cual se atornillará el aro.

[ENG] These references are not designed to support the weight of the hoop, that is to say, these backboards placed in the basket must be attached to a perimeter metal support to avoid possible breaks in the sides or corners. This support must in turn incorporate a plate to which the hoop is screwed.

[FR] Ces références ne sont pas conçues pour supporter le poids du panier, c'est-à-dire que ces panneaux placés dans le panier doivent être fixés à un support métallique périmétrique afin d'éviter d'éventuelles cassures sur les côtés ou dans les coins. Ce support doit à son tour incorporer une plaque sur laquelle le cerceau est vissé.





## JUEGO SISTEMAS ADAPTACION CANASTA BASKET-MINIBASKET PARA CANASTAS SOFTEE

Ref. 0012727

## JUEGO SISTEMAS ADAPTACIÓN CANASTA BASKET-MINIBASKET-UNIVERSAL

Ref. 0012561

Estructura de acero acoplable a las canastas de baloncesto con el fin de poder adaptarla para la práctica de minibasket u otras alturas intermedias.

Dicha estructura está formada por dos marcos y un eje giratorio que debe estar bien engrasado con grasa líquida antes de ser utilizado. Uno de los marcos permanece fijo en la canasta y el otro es el que baja mediante un eje que es accionado manualmente con una manivela de cuello alargado.

- 0012727: Fabricado para las canastas Softee Equipment, Deluxe y las New 114, irían colocados directamente al vuelo de la canasta, con el fin de eliminar el peso del soporte de tablero que llevaría la canasta normal. Recomendable en estos casos de canastas fijas la colocación de tirantes inferiores para poder anclar al suelo y darle así mayor estabilidad a la propia canasta. Peso 38,5kg.

- 0012561: Para otras canastas que no sean Softee Equipment, sería necesario adaptarla a la propia canasta por parte del cliente, seguramente mediante soldadura. Peso 38,5kg.

*Sólo para tableros de baloncesto de tamaño reglamentario.*

**Este artículo se vende en juego de dos unidades.**

[ENG] BASKET-MINIBASKET SYSTEM ADAPTATION SET FOR SOFTEE BASKETS/ BASKETBALL-MINIBASKET-UNIVERSAL SYSTEM ADAPTATION SET: Steel structure attachable to basketball baskets in order to adapt it for minibasket practice or other intermediate heights. This structure is formed by two frames and a rotating shaft that must be well oiled with liquid grease before being used, one of the frames remains fixed in the basket and the other is the one that lowers by means of an axis that is manually operated with an elongated neck crank. Manufactured for the Softee Equipment, Deluxe and New 114 baskets, they would be placed directly to the flight of the basket, in order to eliminate the weight of the board support that the normal basket would carry. It is advisable in these cases of fixed baskets the placement of lower braces to be able to anchor to the ground and thus give greater stability to the basket itself. Weight 38,5 kg. For other baskets that are not Softee Equipment, it would be necessary to adapt it to the basket itself by the client, probably by welding. Weight 38,5 kg. For regulation size basketball backboards only. This item is sold in a set of two and is manufactured domestically. Material: Iron. Measures: 1800x1050x200mm. Use: Collective. Sport: Basketball.

[FR] BASKETBALL-MINIBASKET-UNIVERSAL SYSTEM ADAPTATION SET/JEU SYSTÈMES D'ADAPTATION BASKET-MINIBASKET-UNIVERSEL: Structure en acier attachable aux paniers de basketball afin de l'adapter à la pratique du mini-panier ou à d'autres hauteurs intermédiaires. Cette structure est formée de deux cadres et d'un arbre rotatif qui doit être bien huilé avec de la graisse liquide avant d'être utilisé, l'un des cadres reste fixé dans le panier et l'autre est celui qui s'abaisse au moyen d'un axe actionné manuellement avec une manivelle allongée. Idéal pour plier et suspendre des paniers. Dans les paniers Softee Equipment, dans le Deluxe et le New 114 ou 140x140 seraient placés directement sur le vol du panier, afin d'éliminer le poids du support de planche que le panier normal porterait. Il est conseillé dans ces cas de paniers fixes de placer des entretoises inférieures pour pouvoir s'ancrer au sol et ainsi donner une plus grande stabilité au panier lui-même. Poids 38,5kg. Pour d'autres paniers que Softee Equipment, il serait nécessaire de l'adapter au panier lui-même par le client, probablement par soudure. Pour les panneaux de basketball de taille réglementaire uniquement. Poids 38,5kg. Cet article est vendu en lot de deux unités et est fabriqué nationalement. Matière: Fer. Mesures: 1800x1050x200mm. Usage: Collectif. Sport: Basketball.

CARACTERÍSTICAS TÉCNICAS	
Material	Hierro
Medidas	1800x1050x200mm
Uso	Colectivo
Deporte	Baloncesto



## JUEGO SISTEMAS ADAPTACIÓN NEW AUTOMÁTICO CANASTAS BASKET-MINIBASKET PARA CANASTAS SOFTEE

Ref. 0012574

## JUEGO SISTEMAS ADAPTACIÓN NEW AUTOMÁTICO CANASTA BASKET-MINIBASKET UNIVERSAL

Ref. 0012722

Estructura de acero para acoplar a las canastas de baloncesto con el fin de poder adaptarla para la práctica de minibasket. Dicha estructura está formada por dos marcos y un resorte de gas, uno de los marcos permanece fijo en la canasta y el otro es el que baja mediante la acción de subirse a un gancho específico (no incluido), la subida del mismo se hace con el mismo gancho, simplemente girandolo 90° lo que hará que suba automáticamente mediante el resorte de gas.

Ideal para canastas abatibles y colgantes.

- 0012574: En las canastas Softee Equipment, en las Deluxe y las New 114 o 140x140 (estas necesitan incorporar un acople que no va incluido) irían colocados directamente al vuelo de la canasta, con el fin de eliminar el peso del soporte de tablero que llevaría la canasta normal. Recomendable en estos casos de canastas fijas la colocación de tirantes inferiores para poder anclar al suelo y darle así mayor estabilidad a la propia canasta.

- 0012722: Para otras canastas que no sean Softee Equipment, sería necesario adaptarla a la propia canasta por parte del cliente, seguramente mediante soldadura.

**Este producto se vende por juego de dos unidades.**

[ENG] SET AUTOMATIC ADAPTATION SYSTEM FOR BASKET-MINIBASKET BASKET UNIVERSAL OR FOR BASKET SOFTEE: Steel structure to attach to basketball baskets in order to adapt it for minibasket practice. This structure is formed by two frames and a gas spring, one of the frames remains fixed in the basket and the other is the one that goes down by the action of climbing a specific hook (not included), the descent of the same is done with the same hook, simply turning it 90° which will make it rise automatically through the gas spring. Ideal for folding and hanging baskets. 0012574: In the Softee Equipment baskets, in the Deluxe and the New 114 or 140x140 (these need to be fitted with a coupling which is not included) would be placed directly to the flight of the basket, in order to eliminate the weight of the board support that the normal basket would carry. It is advisable in these cases of fixed baskets the placement of lower braces to be able to anchor to the ground and thus give greater stability to the basket itself. 0012722: For other baskets than Softee Equipment, it would be necessary to adapt it to the basket itself by the customer, probably by welding. This product is sold as a set of two units. *Material: Iron. Measures: 1800x1500x20mm/38,5kg. Use: Collective. Sport: Basketball.*

[FR] NOUVEAU KIT DE SYSTÈME D'ADAPTATION AUTOMATIQUE BASKETBALL-MINIBASKET UNIVERSEL OU POUR PANIER SOFTEE: Structure en acier à fixer aux paniers de basketball afin de l'adapter à la pratique du mini-panier. Cette structure est formée de deux cadres et d'un ressort à gaz. L'un des cadres reste fixé dans le panier et l'autre est celui qui descend par l'action de grimper sur un crochet spécifique (non inclus), la descente de celui-ci se fait avec le même crochet, en le tournant simplement de 90°, ce qui le fera monter automatiquement à travers le ressort à gaz. Idéal pour plier et suspendre des paniers. Dans les paniers Softee Equipment, dans le Deluxe et le Nouveau 114 ou 140x140 (ils doivent être équipés d'un raccord qui n'est pas inclus) seraient placés directement sur le vol du panier, afin d'éliminer le poids du support de planche que le panier normal porterait. Il est conseillé dans ces cas de paniers fixes de placer des entretoises inférieures pour pouvoir s'ancre au sol et ainsi donner une plus grande stabilité au panier lui-même. Pour les paniers autres que Softee Equipment, il serait nécessaire de l'adapter au panier lui-même par le client, probablement par soudure. Ce produit est vendu comme un ensemble de deux unités. *Matière: Fer. Mesures: 1800x1500x20mm/38,5kg. Usage: Collectif. Sport: Basketball.*



## GANCHO PARA SISTEMA DE ADAPTACIÓN NEW AUTOMÁTICO CANASTA BASKET-MINIBASKET

Ref. 0012723

Mecanismo necesario para bajar y subir el adaptador automático mediante el peso de una persona de unos 70kg aproximadamente.

[ENG] HOOK FOR NEW AUTOMATIC ADAPTATION SYSTEM BASKET-MINIBASKET: Mechanism necessary to lower and raise the automatic adaptor using the weight of a person weighing approximately 70kg. *Material: Iron. Measures: 239x32x4cm. Use: Collective. Sport: Basketball.*

[FR] CROCHET POUR NOUVEAU SYSTÈME D'ADAPTATION AUTOMATIQUE BASKET-MINIBASKET: Mécanisme nécessaire pour abaisser et relever l'adaptateur automatique en utilisant le poids d'une personne d'environ 70kg. *Matière: Fer. Mesures: 239x32x4cm. Usage: Collectif. Sport: Basketball.*

CARACTERÍSTICAS TÉCNICAS	
Material	Hierro
Medidas	239x32x4cm
Uso	Colectivo
Deporte	Baloncesto



CARACTERÍSTICAS TÉCNICAS	
Material	Hierro
Medidas	1800x1500x20mm/38,5kg
Uso	Colectivo
Deporte	Baloncesto







## JUEGO CAJONES CONTRAPESO PEQUEÑOS

Ref. 0012721 (Verde) - 0012720 (Blanco)

Juego de dos cajones formados por chapa metálica de 1,5mm lacada con pintura poliéster. Están provistos de asas y tapa superior.

Indicado para canastas de minibasket y postes trasladables de voleibol o tenis. Los cajones se sirven vacíos (19kg) aptos para rellenar con arena u hormigón (soporta cargas de hasta 200 kg).

**Este producto se sirve por juego de 2 unidades.**

[ENG] SET OF SMALL COUNTERWEIGHT DRAWERS: This counterweight drawers made up of 1.5mm metal sheet lacquered with polyester paint. Provided with handles and top cover. Ideal for minibasketball baskets and portable volleyball and tennis posts. The boxes are served empty (19kg) suitable for filling with sand or concrete (it supports loads of up to 200kg). This product is supplied in a set of 2 pieces. *Material: Metal. Measures: 65,5x40,5x37cm. Use: Collective. Sport: Basketball.*

[FR] JEU CAISSEES CONTRAPOIDS PETITS: Composé d'une tôle de 1,5mm laquée avec une peinture polyester, muni de poignées et d'un couvercle supérieur. Idéal pour les paniers de minibasket et les poteaux portatifs de volleyball et de tennis. Les boîtes sont servies vides (19kg) adaptées au remplissage avec du sable ou du béton (il supporte des charges jusqu'à 200 kg). Ce produit est fourni sous la forme d'un jeu de 2 unités. *Matière: Métallique. Mesures: 65,5x40,5x37cm. Usage: Collectif. Sport: Basketball.*



CARACTERÍSTICAS TÉCNICAS	
Material	Metálico
Medidas	65,5x40,5x37cm
Uso	Colectivo
Deporte	Baloncesto



## JUEGO CAJONES CONTRAPESO NEW CANASTAS BALONCESTO (CON CHAPA PREGALVANIZADA)

Ref. 0012775

Juego de dos cajones formado por chapa galvanizada y posteriormente lacada con pintura poliéster, provisto de asas y tapa superior.

Los cajones se sirven vacíos (26kg), aptos para rellenar con arena u hormigón. Soporta cargas de más de 300kg. **Este producto se sirve por juego de 2 unidades.**

[ENG] SET DRAWERES WITH TRAWHEIGHT NEW BASKETS (WITH PRE-GALVANIZED SHEET): Tformed by galvanized sheet and later lacquered with polyester paint, provided with handles and top cover. Empty weight 26kg. Ideal for basketball baskets, support loads over 300kg. The drawers are served empty, suitable for filling with sand or concrete. This product is supplied in a set of 2 pieces. *Material: Metal. Measures: 65,5x40,5x37cm. Use: Collective. Sport: Basketball.*

[FR] SET CAISSEES CONTRAPOIDS NEW PANIERS BASKET (AVEC TÔLE PRÉGALVANISÉE): Formé par une tôle galvanisée et plus tard laqué avec de la peinture polyester, muni de poignées et d'un couvercle supérieur. Poids à vide 26kg. Idéal pour les paniers de basketball, supporte des charges de plus de 300kg. Les tiroirs sont servies vides, adaptés au remplissage de sable ou de béton. Ce produit est fourni sous la forme d'un jeu de 2 unités. *Matière: Métallique. Mesures: 65,5x40,5x37cm. Usage: Collectif. Sport: Basketball.*



CARACTERÍSTICAS TÉCNICAS	
Material	Metálico
Medidas	65,5x40,5x64cm
Uso	Colectivo
Deporte	Baloncesto



## JUEGO CAJONES CONTRAPESO CANASTAS BALONCESTO

Ref. 0012751

Juego de dos cajones formados por chapa metálica de 1,5mm lacada con pintura poliéster.

Están provistos de asas y tapa superior.

Indicado para canastas de baloncesto.

Los cajones se sirven vacíos (26kg) aptos para rellenar con arena u hormigón (soporta cargas de hasta 300kg).

**Este producto se sirve por juego de 2 unidades.**

[ENG] GAMES DRAWERES WITH TRAWHEIGHT BASKETS VIOLET: Formed by metal sheet of 1.5mm lacquered with polyester paint. Provided with handles and top cover. Ideal for basketball baskets. The drawers are served empty (26kg) suitable for filling with sand or concrete (support loads of more than 300kg). This product is manufactured domestically. This product is supplied in a set of 2 pieces. *Material: Iron. Measures: 65,5x40,5x64cm. Use: Collective. Sport: Basketball.*

[FR] JEU CAISSEES CONTRAPOIDS PANIERS BASKET: Formé par une feuille de métal de 1,5mm laquée avec de la peinture polyester. Munie de poignées et d'un couvercle supérieur. Idéal pour les paniers de basketball. Les tiroirs sont servis vides (26kg) adaptés au remplissage de sable ou de béton (supporte des charges de plus de 300 kg). Ce produit est fourni sous la forme d'un jeu de 2 unités. *Matière: Fer. Mesures: 65,5x40,5x64cm. Usage: Collectif. Sport: Basketball.*



CARACTERÍSTICAS TÉCNICAS	
Material	Hierro
Medidas	65,5x40,5x64cm
Uso	Colectivo
Deporte	Baloncesto



## SISTEMA DE SEGURIDAD CANASTAS BALONCESTO Y MINIBASKET TRASLADABLES

Ref. 0509708

Pletinas metálicas en forma de Z que se utilizan para fijar al suelo la base trasladable de las canastas Deluxe.

**\*Importante: No exige de la colocación obligatoria de contrapesos.**

**Este artículo se vende de forma individual.**

[ENG] SYSTEMS OF SECURITY BASKETS BASKET AND MINIBASKET TRANSFERABLES: Z shapes metal plates that are used for fix to the ground the trasladable base of the deluxe baskets. Is not obligatory the use of counterweight. This item is manufactured domestically and sold individually. *Material: Iron. Measures: 17,5x15x4cm. Use: Collective. Sport: Basketball.*

[FR] SYSTÈMES DE ASSURANCE PANIERS BASKET ET MINIBASKET TRANSFÉRABLE: Plaques métalliques en forme de Z utilisées pour fixer la base transférable des paniers de luxe au sol, l'œil n'exempte pas du placement obligatoire des contrepoids. Cet article est fabriqué localement et vendu individuellement. *Matière: Fer. Mesures: 17,5x15x4cm. Usage: Collectif. Sport: Basketball.*

CARACTERÍSTICAS TÉCNICAS	
Material	Hierro
Medidas	17,5x15x4cm
Uso	Colectivo
Deporte	Baloncesto



## ARO MACIZO DELUXE

Ref. 0012968

Aro macizo provisto de un nuevo sistema antilesión de colocación de red: varilla guía en lugar de gancho. Todos nuestros aros tienen la misma distancia entre ejes: 7cm de alto x 8,50cm de ancho. Gran durabilidad. **Se vende por unidad.**

[ENG] RING SOLID DELUXE: Solid ring equipped with new anti-injury net placement system: guide rod instead of hook. All our rings have the same wheelbase: 7cm high x 8,50cm wide. Sold by unit. High durability *Material: Iron. Measures: Regulatory. Use: Collective. Sport: Basketball.*

[FR] CERCEAU MASSIF DELUXE: Cerceau massif équipé d'un nouveau système de placement de filet anti-blessure: tige de guidage au lieu de crochet. Tous nos anneaux ont le même empattement: 7cm de haut x 8,50cm de large. Vendu à l'unité. Grande durabilité *Matière: Fer. Mesures: Réglementaire. Usage: Collectif. Sport: Basketball.*

CARACTERÍSTICAS TÉCNICAS	
Material	Hierro
Medidas	Reglamentarias
Uso	Colectivo
Deporte	Baloncesto



## ARO TUBO DELUXE

Ref. 0012962

Aro provisto de un nuevo sistema antilesión de colocación de red: varilla guía en lugar de gancho. Todos nuestros aros tienen la misma distancia entre ejes: 7cm de alto x 8,50cm de ancho. **Se vende por unidad.**

[ENG] RING TUBE DELUXE: Ring equipped with new anti-injury net placement system: guide rod instead of hook. All our rings have the same wheelbase: 7cm high x 8,50cm wide. Sold by unit. *Material: Iron. Measures: Regulatory. Use: Collective. Sport: Basketball.*

[FR] CERCEAU TUBE DELUXE: Cerceau équipé d'un nouveau système de placement de filet anti-blessure: tige de guidage au lieu de crochet. Tous nos anneaux ont le même empattement: 7cm de haut x 8,50cm de large. Vendu à l'unité. *Matière: Fer. Mesures: Réglementaire. Usage: Collectif. Sport: Basketball.*

CARACTERÍSTICAS TÉCNICAS	
Material	Hierro
Medidas	Reglamentarias
Uso	Colectivo
Deporte	Baloncesto



## ARO ACERO INOX

Ref. 0012964

Aro provisto de un nuevo sistema antilesión de colocación de red: varilla guía en lugar de gancho. Todos nuestros aros tienen la misma distancia entre ejes: 7cm de alto x 8,50cm de ancho. **Se vende por unidad.**

[ENG] RING SOLID GALVANIZED: Ring equipped with new anti-injury net placement system: guide rod instead of hook. All our rings have the same wheelbase: 7cm high x 8,50cm wide. Sold by unit. *Material: INOX Steel. Measures: Regulatory. Use: Collective. Sport: Basketball.*

[FR] CERCEAU MASSIF GALVANISÉ: Cerceau équipé d'un nouveau système de placement de filet anti-blessure: tige de guidage au lieu de crochet. Tous nos anneaux ont le même empattement: 7cm de haut x 8,50cm de large. Vendu à l'unité. *Matière: Acier INOX. Mesures: Réglementaire. Usage: Collectif. Sport: Basketball.*

CARACTERÍSTICAS TÉCNICAS	
Material	Acero INOX
Medidas	Reglamentarias
Uso	Colectivo
Deporte	Baloncesto



## ARO MACIZO GALVANIZADO

Ref. 0012967

Aro provisto de un nuevo sistema antilesión de colocación de red: varilla guía en lugar de gancho. Todos nuestros aros tienen la misma distancia entre ejes: 7cm de alto x 8,50cm de ancho. **Se vende por unidad.**

[ENG] RING SOLID GALVANIZED: Ring equipped with new anti-injury net placement system: guide rod instead of hook. All our rings have the same wheelbase: 7cm high x 8,50cm wide. Sold by unit. *Material: Iron. Measures: Regulatory. Use: Collective. Sport: Basketball.*

[FR] CERCEAU MASSIF GALVANISÉ: Cerceau équipé d'un nouveau système de placement de filet anti-blessure: tige de guidage au lieu de crochet. Tous nos anneaux ont le même empattement: 7cm de haut x 8,50cm de large. Vendu à l'unité. *Matière: Fer. Mesures: Réglementaire. Usage: Collectif. Sport: Basketball.*

CARACTERÍSTICAS TÉCNICAS	
Material	Hierro
Medidas	Reglamentarias
Uso	Colectivo
Deporte	Baloncesto

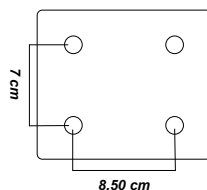

Todos los modelos de aros Softee tienen la misma distancia entre ejes.

## PLETINA PARA ARO TUBO DELUXE EXTRAÍBLE

Ref. 0012963

Pletina para colocar el soporte de aro de canasta y permitir así poner y quitar el aro fácilmente. Indicada para aros tubo (recomendado) y aros macizos Softee Equipment. **Se vende por unidad.**

[ENG] PLATEN FOR RING TUBE DELUXE EXTRAIBLE: Bracket for attaching the basket hoop bracket to allow the hoop to be attached and removed easily. Suitable for tube hoops (recommended) and solid Softee Equipment hoops. Sold individually. *Material: Iron. Measures: 15x10x2cm. Use: Collective. Sport: Basketball.*

[FR] PLATEAU POUR CERCEAU TUBE DELUXE EXTRAIBLE: Support pour fixer le support de l'arceau du panier pour permettre de fixer et d'enlever facilement l'arceau. Convient aux cerceaux tubulaires (recommandés) et aux cerceaux solides Softee Equipment. Vendu à l'unité. *Matière: Fer. Mesures: 15x10x2cm. Usage: Collectif. Sport: Basketball.*

CARACTERÍSTICAS TÉCNICAS	
Material	Hierro
Medidas	15x10x2cm
Uso	Colectivo
Deporte	Baloncesto





## ARO BASCULANTE DELUXE 20MM

Ref. 0012972 (3 muelles) - 0012975 (2 muelles)

Aro de tubo macizo que dispone de 3 o 2 muelles respectivamente, regulables de intensidad que permite una amortiguación al impacto. Provisto de un nuevo sistema antilesión de colocación de red: varilla guía en lugar de gancho. Todos nuestros aros tienen la misma distancia entre ejes: 7cm de alto x 8,50cm de ancho. **Se vende por unidad.**

[ENG] RING SCALENTE DELUXE 20MM 3/2 SPRINGS: Solid tube ring that has 3 adjustable springs of intensity that allows a cushioning to the impact. Equipped with new anti-injury net placement system: guide rod instead of hook. All our rings have the same wheelbase: 7cm high x 8,50cm wide. Sold by unit. *Material: Iron. Measures: Regulatory. Use: Collective. Sport: Basketball.*

[FR] CERCEAU BALANCENTE DELUXE 20MM 3/2 RESORTS: Anneau de tube plein qui possède 3 ressorts réglables d'intensité qui permet un amortissement à l'impact. Equipé d'un nouveau système de placement de filet anti-blessure: tige de guidage au lieu de crochet. Tous nos anneaux ont le même empattement: 7cm de haut x 8,50cm de large. Vendu à l'unité. *Matériau: Fer. Mesures: Réglementaire. Usage: Collectif. Sport: Basketball.*

CARACTERÍSTICAS TÉCNICAS	
Material	Hierro
Medidas	Reglamentarias
Uso	Colectivo
Deporte	Baloncesto



## ARO BASCULANTE ESCOLAR TOP -2 MUELLES-

Ref. 0012976

Aro de tubo macizo que dispone de 2 muelles regulables de intensidad que permite una amortiguación al impacto. Provisto de un nuevo sistema antilesión de colocación de red: varilla guía en lugar de gancho. Todos nuestros aros tienen la misma distancia entre ejes: 7cm de alto x 8,50cm de ancho. **Se vende por unidad.**

[ENG] RING SCALENTE SCHOOL ALP: Solid tube ring that has 2 adjustable springs of intensity that allows a cushioning to the impact. Equipped with new anti-injury net placement system: guide rod instead of hook. All our rings have the same wheelbase: 7cm high x 8,50cm wide. Sold by unit. *Material: Iron. Measures: Regulatory. Use: Collective. Sport: Basketball.*

[FR] CERCEAU BALANCENTE ESCOLAR TOP: Anneau de tube plein qui possède 2 ressorts réglables d'intensité qui permet un amortissement à l'impact. Equipé d'un nouveau système de placement de filet anti-blessure: tige de guidage au lieu de crochet. Tous nos anneaux ont le même empattement: 7cm de haut x 8,50cm de large. Vendu à l'unité. *Matériau: Fer. Mesures: Réglementaire. Usage: Collectif. Sport: Basketball.*

CARACTERÍSTICAS TÉCNICAS	
Material	Acero
Medidas	Reglamentarias
Uso	Colectivo
Deporte	Baloncesto



## ARO MACIZO ANTIVANDÁLICO

Ref. 0012978

Aro macizo reforzado con pletina perimetral. Provisto de un nuevo sistema antilesión de colocación de red: varilla guía en lugar de gancho. Todos nuestros aros tienen la misma distancia entre ejes: 7cm de alto x 8,50cm de ancho. **Se vende por unidad.**

[ENG] ANTI-VANDAL SOLIR RING: Solid tube ring that has 2 adjustable springs of intensity that allows a cushioning to the impact. Equipped with new anti-injury net placement system: guide rod instead of hook. All our rings have the same wheelbase: 7cm high x 8,50cm wide. Sold by unit. *Material: Iron. Measures: Regulatory. Use: Collective. Sport: Basketball.*

[FR] CERCEAU MASSIF ANTIVANDÁLICO: Anneau de tube plein qui possède 2 ressorts réglables d'intensité qui permet un amortissement à l'impact. Equipé d'un nouveau système de placement de filet anti-blessure: tige de guidage au lieu de crochet. Tous nos anneaux ont le même empattement: 7cm de haut x 8,50cm de large. Vendu à l'unité. *Matériau: Fer. Mesures: Réglementaire. Usage: Collectif. Sport: Basketball.*

CARACTERÍSTICAS TÉCNICAS	
Material	Hierro
Medidas	Reglamentarias
Uso	Colectivo
Deporte	Baloncesto

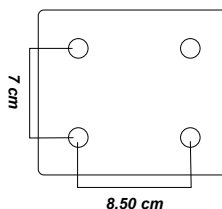

Todos los modelos de aros Softee tienen la misma distancia entre ejes.

## PACK DE 2 UNIDADES CABLE NYLON PARA ARO BALONCESTO

Ref. A000047

Cable de sección de 3mm indicado para la colocación de cualquier modelo de red en los aros Softee Equipment. **Se vende por par.**

[ENG] PACK OF 2 UNITS NYLON CABLE FOR BASKETBALL HOOP: 3mm section cable suitable for attaching any type of net to Softee Equipment rings. Sold per pair. *Material: Nylon. Measures: 157cm. Use: Collective. Sport: Basketball.*

[FR] PAQUET DE 2 UNITÉS DE CÂBLE EN NYLON POUR PANIER DE BASKETBALL: Câble de 3mm de section permettant d'attacher tout type de filet aux anneaux Softee Equipment. Vendu par paire. *Matériau: Nylon. Mesures: 157cm. Usage: Collectif. Sport: Basketball.*

CARACTERÍSTICAS TÉCNICAS	
Material	Nylon
Medidas	157cm
Uso	Colectivo
Deporte	Baloncesto

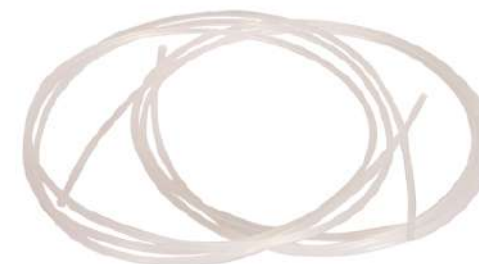

## MESA DE ANOTADORES

Ref. A000271 (8mm basic) - A000272 (8mm completa)  
 Ref. A000273 (12mm basic) - A000274 (12mm completa)

Mesa de anotadores realizada con estructura de acero al carbono con recubrimiento lacado en polvo, acabado negro/plata martele, con paneles fenólicos de 8mm o 12mm. Montaje simple y sencillo, donde todos los agujeros van realizados y su tornillería incluida. Disponible en diferentes colores en función de la referencia elegida.

[ENG] PHENOLIC SCORER TABLE: Scorer table made with steel carbon structure with powder lacquered recoverment, finished in black/hammered silver. With phenolic pannels of 8mm or 12mm. Easy and simple assembly, all the holes and necessary screws are included. Available in different colours depending on the reference chosen. *Material: Phenolic. Measures: 160x75x75cm. Use: Collective. Sport: Multisports.*

[FR] TABLE DE SCORES: Table de score en structure d'acier au carbone avec finition laquée par poudrage, martelé noir/argent, avec panneaux phénoliques de 8mm ou 12mm. Assemblage simple et facile, où tous les trous sont faits et les vis sont incluses. Disponible en différentes couleurs selon la référence choisie. *Matière: Phénolique. Mesures: 160x75x75cm. Usage: Collectif. Sport: Multisport.*

CARACTERÍSTICAS TÉCNICAS	
Material	Fenólico
Medidas	160x75x75cm
Uso	Colectivo
Deporte	Multideporte



### FICHA DE MONTAJE

Descarga la ficha de montaje entrando en la referencia del producto en [jimsports.shop](http://jimsports.shop) o escanea el código QR.



## FLECHAS INDICADORAS POSESIÓN DELUXE

Ref. 0012889

Pieza de fenólico destinada a señalar la posesión en caso de lucha. Medida de la flecha: 29,5x14cm.

[ENG] DELUXE INDICATOR ARROWS POSESION: Piece of phenolic intended to signal possession in the event of a fight. Size of the arrow: 29,5x14cm. This product is manufactured domestically. *Material: Phenolic. Measures: 39,5x10cm/Height: 15,5cm. Use: Collective. Sport: Basketball.*

[FR] FLÈCHES INDICATEUR POSESION DELUXE: Pièce de phénolique destinée à signaler la possession en cas de combat. Taille de la flèche: 29,5x14cm. Ce produit est fabriqué localement. *Matière: Phénolique. Mesures: 39,5x10cm/Hauteur: 15,5cm. Usage: Collectif. Sport: Basketball.*

CARACTERÍSTICAS TÉCNICAS	
Material	Fenólico
Medidas	39,5x10cm/Altura: 15,5cm
Uso	Colectivo
Deporte	Baloncesto

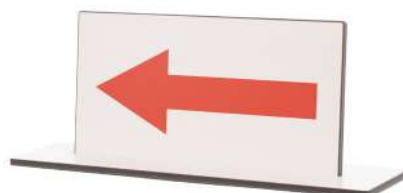

Contamos con un servicio de personalización de fenólico propio. Este servicio te ofrece la posibilidad de diseñar un sin fin de productos.

No lo dudes y pregunta a nuestro equipo las posibilidades (colores, formas...). Puedes escribir a [fenomel@emeinversia.com](mailto:fenomel@emeinversia.com)

[ENG] We have our own phenolic customisation service. This service offers you the possibility to design a wide range of products. Do not hesitate and ask our team about the possibilities (colours, shapes...). You can write to [fenomel@emeinversia.com](mailto:fenomel@emeinversia.com)

[FR] Nous disposons de notre propre service de personnalisation phénolique. Ce service vous offre la possibilité de concevoir une large gamme de produits. Vous pouvez écrire à [fenomel@emeinversia.com](mailto:fenomel@emeinversia.com)





## PROTECTOR TABLERO BALONCESTO PU

Ref. 0012924

Protección para tablero formado por 2 piezas de PU. Se puede atornillar el tablero a la estructura o bien se puede fija con adhesivo. **Se vende de forma individual.**

[ENG] PROTECTEUR DE PANNEAU ARRIÈRE DE BASKETBALL PU: Board protection consisting of 2 PU parts. The board can be screwed to the structure or fixed with adhesive. Sold individually. *Material: PU. Measures: 190x46x10cm. Use: Collective. Sport: Basketball.*

[FR] PROTECTEUR DE PANNEAU ARRIÈRE DE BASKETBALL PU: Protection de panneau composée de 2 parties en PU. La planche peut être vissée à la structure ou fixée avec de l'adhésif. Vendu à l'unité. *Matière: PU. Mesures: 190x46x10cm. Usage: Collectif. Sport: Basketball.*

CARACTERÍSTICAS TÉCNICAS	
Material	PU
Medidas	190x46x10cm
Uso	Colectivo
Deporte	Baloncesto



## PROTECTOR DELUXE 3 PIEZAS TABLERO MINIBASKET

Ref. 0501895

Protección para tablero formada por 3 piezas de espuma polietileno reticulado de célula cerrada de densidad 45kg en color azul. LLeva incluida cinta de doble cara para facilitar su colocación.

Se recomienda el uso de masilla de poliuretano para su mayor fijación a la estructura de la canasta.

Sección exterior de 10x7cm y sección del hueco interior de 6x3,5cm.

**Este producto se vende de forma individual.**

[ENG] PROTECTIVE DELUXE 3 PIECES BOARD MINIBASKET: Product consisting of 3 pieces of cross-linked closed-cell polyethylene foam density 45kg in blue color. Include double-sided tape to facilitate its placement, recommended use of polyurethane putty for greater fixation to the structure of the basket. Outer section of 10x7cm and inner gap section of 6x3,5cm. *Material: Polyethylene foam. Measures: See outline. Use: Collective. Sport: Basketball.*

[FR] PROTECTEUR DELUXE 3 PIÈCES PLANCHE MINIBASKET: Produit composé de 3 pièces de mousse de polyéthylène réticulée à cellules fermées densité 45kg couleur bleue. Il comprend du ruban adhésif double face pour faciliter son placement, l'utilisation recommandée de mastic polyuréthane pour une meilleure fixation à la structure du panier. Section extérieure de 10x7cm et section d'espace intérieur de 6x3,5cm. *Matière: Mousse de polyéthylène. Mesures: Voir les grandes lignes. Usage: Collectif. Sport: Basketball.*

CARACTERÍSTICAS TÉCNICAS	
Material	Espuma de polietileno
Medidas	Consultar esquema
Uso	Colectivo
Deporte	Baloncesto

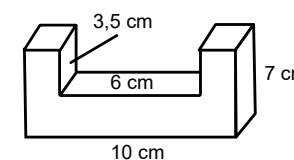
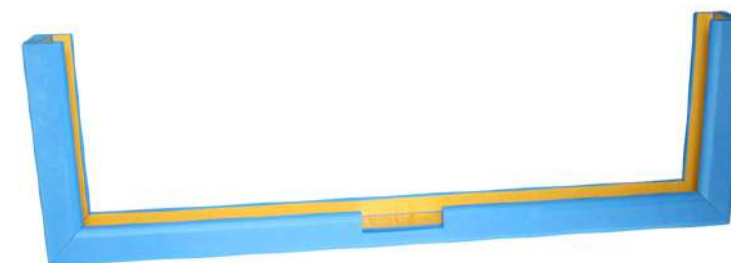
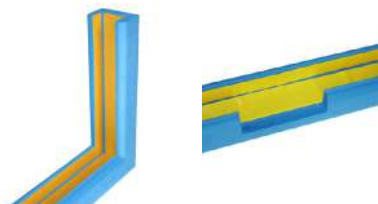

## JUEGO PROTECTORES PARA CANASTAS BALONCESTO FORMA TRIANGULAR

Ref. 0501904

## JUEGO PROTECTORES PARA CANASTAS MINIBASKET FORMA TRIANGULAR

Ref. 0501905

Juego de dos protecciones formado por espuma de poliuretano de 3cm y tablero de aglomerado de 1cm, recubierto totalmente por lona de PVC ignífuga. Se sujeta mediante bridas, cadenas, cuerdas... (no incluidas) a soportes metálicos de la propia estructura.

**Este producto se fabrica de forma exclusiva para canastas Softee Equipment trasladables Deluxe.**

[ENG] GAMES PROTECTORS FOR BASKET/MINIBASKET SHAPE TRIANGULAR: Product formed by 3cm polyurethane foam and 1cm chipboard, completely covered by fireproof PVC canvas. It is attached by means of flanges, chains, ropes... (not included) to metal supports of the structure itself. Exclusive product for baskets Softee Equipment movable deluxe. This product is manufactured domestically. Material: Polyurethane foam/PVC. Measures: Width: 140cm or 100cm/Height: 180cm. Use: Collective. Sport: Basketball.

[FR] JEU PROTECTEURS POUR PANIERS BASKET/MINIBASKET FORMULAIRE TRIANGULAIRE: Produit formé de mousse de polyuréthane de 3cm et de panneaux de particules de 1cm, entièrement recouvert d'une toile de PVC ignifuge. Il est fixé au moyen de brides, de chaînes, de cordes... (non inclus) aux supports métalliques de la structure elle-même. Produit exclusif pour paniers Softee Equipment mobile deluxe mini-panier. Ce produit est fabriqué dans le pays. Matière: Mousse de polyuréthane/PVC. Mesures: Largeur: 140cm ou 100cm/Hauteur: 180cm. Usage: Collectif. Sport: Basketball.

### JUEGO PROTECTORES PARA CANASTAS BALONCESTO FORMA TRIANGULAR

Ref. 0501904

CARACTERÍSTICAS TÉCNICAS	
Material	Espuma de poliuretano/PVC
Medidas	Ancho: 140cm/Altura: 180cm
Uso	Colectivo
Deporte	Baloncesto

### JUEGO PROTECTORES PARA CANASTAS MINIBASKET FORMA TRIANGULAR

Ref. 0501905

CARACTERÍSTICAS TÉCNICAS	
Material	Espuma de poliuretano/PVC
Medidas	Ancho: 100cm/Altura: 180cm
Uso	Colectivo
Deporte	Baloncesto

## JUEGO PROTECCIÓN POSTES CANASTAS DELUXE 100X100MM

Ref. 0501910

Juego de dos protecciones formado por espuma de poliuretano de 3cm de grosor y 20kg de densidad recubierto de lona de PVC ignífuga. Se sujeta mediante solapas de velcro. Producto exclusivo para canastas Softee Equipment de 100x100mm.

[ENG] GAMES PROTECTION POLES BASKETS DELUXE 100X100MM: Product formed by polyurethane foam 3cm thick and 20kg density covered with fireproof PVC canvas, fastened by velcro flaps. Exclusive product for Softee Equipment baskets of 100x100mm. This product is manufactured domestically. Material: Polyurethane foam/PVC. Measures: Height of protection: 200cm. Use: Collective. Sport: Basketball.

[FR] JEU PROTECTION POTEAUX PANIERS DELUXE 100X100MM: Produit formé de mousse de polyuréthane de 3cm d'épaisseur et de densité de 20kg recouverte d'une toile de PVC ignifuge, fixée par des rabats velcro. Produit exclusif pour paniers Softee Equipment de 100x100mm. Ce produit est fabriqué dans le pays. Matière: Mousse de polyuréthane. Mesures: Hauteur de protection: 200cm. Usage: Collectif. Sport: Basketball.

CARACTERÍSTICAS TÉCNICAS	
Material	Espuma de poliuretano/PVC
Medidas	Altura de la protección: 200cm
Uso	Colectivo
Deporte	Baloncesto



## JUEGO PROTECCIÓN POSTES CANASTAS 114MM

Ref. 0501908

Juego de dos protecciones formado por espuma de poliuretano de 3cm de grosor y 20kg de densidad recubierto de lona de PVC ignífuga. Se sujeta mediante solapas de velcro. Producto exclusivo para canastas Softee Equipment de 114mm.

[ENG] GAMES PROTECTION POLES BASKETS 114MM: Product formed by polyurethane foam 3cm thick and 20kg density covered with fireproof PVC canvas, fastened by velcro flaps. Exclusive product for Softee Equipment baskets of 114mm. This product is manufactured domestically. Material: Polyurethane foam/PVC. Measures: Height of protection: 200cm. Use: Collective. Sport: Basketball.

[FR] JEU PROTECTION POTEAUX PANIERS 114MM: Produit formé de mousse de polyuréthane de 3cm d'épaisseur et de densité de 20kg recouverte d'une toile de PVC ignifuge, fixée par des rabats velcro. Produit exclusif pour paniers Softee Equipment de 114mm. Ce produit est fabriqué dans le pays. Matière: Mousse de polyuréthane/PVC. Mesures: Hauteur de protection: 200cm. Usage: Collectif. Sport: Basketball.

CARACTERÍSTICAS TÉCNICAS	
Material	Espuma de poliuretano/PVC
Medidas	Altura de la protección: 200cm
Uso	Colectivo
Deporte	Baloncesto





# FÚTBOL SALA - BALONMANO

FUTSAL/HANDBALL - FOOTBALL EN SALLE/HANDBALL

## INSTRUCCIONES FICHAS MONTAJE PORTERÍAS FÚTBOL SALA

Las porterías Softee Equipment se sirven desmontadas\* e incluyen ficha de montaje, la cual es esencial para la instalación de las mismas. \*A excepción de la referencia 0012507 - Juego Porterías Fútbol Sala/Balonmano antivandálicas metálicas 80x80mm.

### PORTERÍAS FIJAS

Las porterías fijas son artículos para embutir obligatoriamente en un bote, el cual se suministra con las mismas. Para la colocación de dichos botes se debe hacer una zapata de hormigón con la finalidad de sujetarlos bajo tierra.

### PORTERÍAS TRASLADABLES

Las porterías trasladables, aun siendo móviles, tienen la posibilidad de anclarlas al suelo. Todas ellas llevan soldadas unas pletinas para poder atornillarlas a una superficie dura. No se suministra la tornillería para amarrarlas al suelo ya que dependerá en todo momento del tipo de superficie en la que se coloque. La tornillería habitual que se utiliza son tornillos de expansión SPIT o MPTA de 12x70mm.

### PORTERÍAS ABATIBLES

Deben sujetarse al suelo mediante pletinas con 4 agujeros acoplados en parte posterior de los arquillos.

#### [ENG] INSTRUCTIONS FOR THE ASSEMBLY OF FUTSAL GOALS:

Softee Equipment goals are delivered unassembled\* and include an assembly sheet, which is essential for their installation. \*With the exception of reference 0012507 - Indoor Football/Handball vandal-proof 80x80mm metal goals set.

FIXED GOALS: The fixed goals are articles to be compulsorily embedded in a boat, which is supplied with the goals themselves. In order to place these boats, a concrete footing must be made in order to be able to hold them underground.

MOVABLE GOALS: The movable goals, although they are movable, have the possibility of being anchored to the ground. All of them have welded plates so that they can be screwed to a hard surface. The screws to fix the goals to the ground are not supplied as it will depend at all times on the type of surface on which they are placed. The usual screws used are 12x70mm SPIT or MPTA expansion screws.

FOLDING DOORS: They must be fastened to the floor by means of plates with 4 holes attached to the back of the architraves.

#### [FR] INSTRUCTIONS POUR L'ASSEMBLAGE DES BUTS DE FOOTBALL EN SALLE:

Les buts Softee Equipment sont livrés non montés\* et sont accompagnés d'une fiche de montage, indispensable à leur installation. \*A l'exception de la référence 0012507 - Indoor Football/Handball vandal-proof 80x80mm metal goals set.

BUTS FIXES: Les buts fixes sont des articles à encastrer obligatoirement dans un bateau, qui est fourni avec les buts eux-mêmes. Pour placer ces bateaux, il faut réaliser une semelle en béton afin de pouvoir les maintenir sous terre.

BUTS MOBILES: Les buts mobiles, bien qu'ils soient mobiles, ont la possibilité d'être ancrés au sol. Ils sont tous équipés de plaques soudées permettant de les visser sur une surface dure. Les vis pour fixer les buts au sol ne sont pas fournies car elles dépendent toujours du type de surface sur laquelle ils sont placés. Les vis habituellement utilisées sont des vis à expansion SPIT ou MPTA de 12x70mm.

PORTES PLIANTESE: Elles doivent être fixées au sol au moyen de plaques à 4 trous fixées à l'arrière des architraves.



Fabricamos deporte





## JUEGO PORTERÍAS FÚTBOL SALA/BALONMANO METÁLICAS TRASLADABLES 80X80MM CON BASE 80X40MM

Ref. 0012502

Juego de dos porterías trasladables Softee Equipment de fútbol sala/balonmano.

Incluye: marco de postes y larguero en acero, bases en acero, piezas de unión metálicas, ganchos de poliamida para sujetar la red a la parte trasera del marco y a la base y, por último, también incluye los arquiños metálicos traseros por donde desciende la red. No incluye redes.

Cada portería debe estar sujeta al suelo. Para ello en la base de cada portería se incorporan 2 pletinas con agujeros de 1,5cm para poder atornillarla.

**\*Importante: Este producto se debe anclar al suelo.**

El juego de porterías metálicas está lacado en rojo con vinilo en color blanco.

[ENG] SET GOALS F.SALA/HANDBALL METALLICS TRANSFERABLES 80X80MM WITH BASE 80X40MM: All Softee Equipment removable goals of futsal/handball include, frame of posts and stringer in steel, steel bases, metal union pieces, polyamide hooks to hold the net to the back of the frame and the base and finally also includes the rear metal arches where it descends the net. Does not include nets. Each goal must be attached to the ground, for this at the base they carry, each goal 2 plates with holes of 1,5cm to be able to screw them to the ground. \*Important: This product must be anchored to the ground. The metal goal set is lacquered in red with white vinyl. *Material: Iron. Measures: Regulatory measures. Use: Collective. Sport: Handball/Futsal.*

[FR] SET PORTIÈRES F.SALLE/HANDBALL MÉTALLIQUES TRANSFÉRABLE 80X80MM AVEC BASE 80X40MM: Tous les buts amovibles Softee Equipment de futsal/handball comprennent, cadre de poteaux et longeron en acier, bases en acier, pièces d'union métalliques, crochets en polyamide pour maintenir le filet à l'arrière du cadre et de la base et enfin comprend également les arches métalliques arrière où il descend le filet. Ne comprend pas les filets. Chaque but doit être attaché au sol, pour cela à la base qu'ils portent, chaque but 2 plaques avec des trous de 1,5cm pour pouvoir les visser au sol. \*Important: Ce produit doit être ancré au sol. L'ensemble des buts en métal est laqué en rouge avec du vinyle blanc. *Matériau: Fer. Mesures: Réglementation. Usage: Collectif. Sport: Handball/Futsal.*

### CARACTERÍSTICAS TÉCNICAS

Material	Hierro
Medidas	Reglamentarias
Uso	Colectivo
Deporte	Balonmano/Fútbol sala



### FICHA DE MONTAJE

Descarga la ficha de montaje entrando en la referencia del producto en [jimssports.shop](http://jimssports.shop) o escanea el código QR.



## JUEGO PORTERÍAS FÚTBOL SALA/BALONMANO ALUMINIO TRASLADABLES 80X80MM CON BASE 80X40MM

Ref. 0012512

Juego de dos porterías trasladables Softee Equipment de fútbol sala/balonmano.

Incluye: marco de postes y larguero en aluminio, bases en acero, piezas de unión metálicas, escuadras interiores de unión poste/larguero, ganchos de poliamida para sujetar la red a la parte trasera del marco y a la base y, por último, también incluye los arquiños metálicos traseros por donde desciende la red. No incluye redes. Cada portería debe estar sujeta al suelo. Para ello en la base de cada portería se incorporan 2 pletinas con agujeros de 1,5cm para poder atornillarla.

**Este producto se puede vender con base y arquiños galvanizados. Consulta referencia 0012512G.**

**\*Importante: Este producto se debe anclar al suelo.**

El juego de porterías de aluminio está lacado en blanco con vinilo en color rojo.

[ENG] SET GOALS F.SALA/HANDBALL ALUMINIUM TRANSFERABLES 80X80MM WITH BASE 80X40MM: All Softee Equipment removable goals of futsal/handball include, frame of posts and stringer in aluminum, steel bases, metal union pieces, polyamide hooks to hold the net to the back of the frame and the base and finally also includes the rear metal arches where it descends the net. Does not include nets. Each goal must be attached to the ground, for this at the base they carry, each goal 2 plates with holes of 1,5cm to be able to screw them to the ground. \*Important: This product must be anchored to the ground. The aluminium goal set is lacquered in white with red vinyl. *Material: Aluminium. Measures: Regulatory. Use: Collective. Sport: Handball/Futsal.*

[FR] SET PORTIÈRES F.SALLE/HANDBALL ALUMINIUM TRANSFÉRABLE 80X80MM AVEC BASE 80X40MM: Tous les buts amovibles Softee Equipment de futsal/handball comprennent, cadre de poteaux et longeron en aluminium, bases en acier, pièces d'union métalliques, crochets en polyamide pour maintenir le filet à l'arrière du cadre et de la base et enfin comprend également les arches métalliques arrière où il descend le filet. Ne comprend pas les filets. Chaque but doit être attaché au sol, pour cela à la base qu'ils portent, chaque but 2 plaques avec des trous de 1,5cm pour pouvoir les visser au sol. \*Important: Ce produit doit être ancré au sol. Le but en aluminium est laqué en blanc avec du vinyle rouge. *Matériau: Aluminium. Mesures: Réglementation. Usage: Collectif. Sport: Handball/Futsal.*

### CARACTERÍSTICAS TÉCNICAS

Material	Aluminio
Medidas	Reglamentarias
Uso	Colectivo
Deporte	Balonmano/Fútbol sala



### FICHA DE MONTAJE

Descarga la ficha de montaje entrando en la referencia del producto en [jimssports.shop](http://jimssports.shop) o escanea el código QR.



Consulta la posibilidad de fabricación en color blanco y azul o verde y blanco. Sólo para juegos de porterías de aluminio.

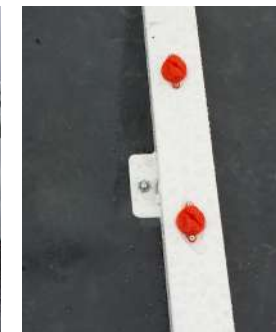

## JUEGO PORTERÍAS FÚTBOL SALA/BALONMANO METÁLICAS TRASLADABLES 80X80MM CON BASE DE TUBO REDONDO

Ref. 0012506

Juego de dos porterías trasladables Softee Equipment de fútbol sala/balonmano. Incluye: marco de postes y larguero en acero, bases en acero, piezas de unión metálicas, escuadras interiores de unión poste/larguero, ganchos de poliamida para sujetar la red a la parte trasera del marco y a la base y, por último, también incluye los arquillos metálicos traseros por donde desciende la red. No incluye redes.

Cada portería debe estar sujeta al suelo. Para ello en la base de cada portería se incorporan 2 pletinas con agujeros de 1,5cm para poder atornillarla.

**\*Importante: Este producto se debe anclar al suelo.**

El juego de porterías metálicas está lacado en rojo con vinilo en color blanco.

[ENG] SET GOALS F.SALA/HANDBALL METALLICS TRANSFERABLES 80X80MM WITH BASE 80X40MM: All Softee Equipment removable goals of futsal/handball include, frame of posts and stringer in aluminum, steel or wood depending on the goal, steel bases, metal union pieces (in case of aluminum goals are added interior squares of union post/stringer) polyamide hooks to hold the net to the back of the frame and the base and finally also includes the rear metal arches where it descends the net. Does not include nets. Each goal must be attached to the ground, for this at the base they carry, each goal 2 plates with holes of 1,5cm to be able to screw them to the ground. The metal goal set is lacquered in red with white vinyl. Material: Iron. Measures: Regulatory. Use: Collective. Sport: Handball/Futsal.

[FR] SET PORTIÈRES F.SALLE/HANDBALL MÉTALLIQUES TRANSFÉRABLE 80X80MM AVEC BASE 80X40MM: Tous les buts amovibles Softee Equipment de futsal/handball comprennent, cadre de poteaux et longeron en aluminium, acier ou bois selon le but, bases en acier, pièces d'union métalliques (dans le cas de buts en aluminium sont ajoutés carrés intérieurs de poteau d'union/longeron), crochets en polyamide pour maintenir le filet à l'arrière du cadre et de la base et enfin comprend également les arches métalliques arrière où il descend le filet. Ne comprend pas les filets. Chaque but doit être attaché au sol, pour cela à la base qu'ils portent, chaque but 2 plaques avec des trous de 1,5cm pour pouvoir les visser au sol. L'ensemble des buts en métal est laqué en rouge avec du vinyle blanc. Matière: Fer. Mesures: Réglementaire. Usage: Collectif. Sport: Handball/Futsal.

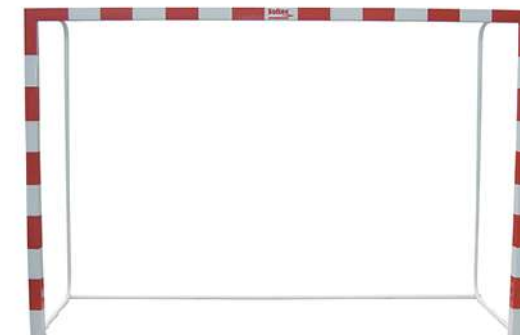

### CARACTERÍSTICAS TÉCNICAS

Material	Hierro
Medidas	Reglamentarias
Uso	Colectivo
Deporte	Balonmano/Fútbol sala



### FICHA DE MONTAJE

Descarga la ficha de montaje entrando en la referencia del producto en [jimsports.shop](http://jimsports.shop) o escanea el código QR.





## JUEGO PORTERÍAS ALUMINIO FÚTBOL SALA/BALONMANO 80X80MM TRASLADABLES CON BASE TUBO REDONDO

Ref. 0012510

Juego de dos porterías trasladables Softee Equipment de fútbol sala/balonmano. Incluye: marco de postes y larguero en aluminio, bases en acero, piezas de unión metálicas, escuadras interiores de unión poste/larguero, ganchos de poliamida para sujetar la red a la parte trasera del marco y a la base y, por último, también incluye los arquillos metálicos traseros galvanizados en caliente por donde descende la red. No incluye redes. Cada portería debe estar sujeta al suelo. Para ello en la base de cada portería se incorporan 2 pletinas con agujeros de 1,5cm para poder atornillarla.

**\*Importante: Este producto se debe anclar al suelo.**

El juego de porterías de aluminio está lacado en blanco con vinilo en color rojo.

[ENG] SET GOALS F.SALA/HANDBALL METALLICS TRANSFERABLES 80X80MM WITH BASE 80X40MM: All Softee Equipment removable goals of futsal/handball include, frame of posts and stringer in aluminium, steel bases, metal union pieces, polyamide hooks to hold the net to the back of the frame and the base and finally also includes the hot-dip galvanised rear metal rings through which the net descends. Does not include nets. Each goal must be attached to the ground, for this at the base they carry, each goal 2 plates with holes of 1,5cm to be able to screw them to the ground. \*Important: This product must be anchored to the ground. The aluminium goal set is lacquered in white with red vinyl. Material: Aluminium. Measures: Regulatory. Use: Collective. Sport: Handball/Futsal.

[FR] SET PORTIÈRES F.SALLE/HANDBALL MÉTALLIQUES TRANSFÉRABLE 80X80MM AVEC BASE 80X40MM: Tous les buts amovibles Softee Equipment de futsal/handball comprennent, cadre de poteaux et longeron en aluminium, bases en acier, pièces d'union métalliques, crochets en polyamide pour maintenir le filet à l'arrière du cadre et de la base et enfin comprend également les arches métalliques arrière galvanisés à chaud à travers lesquels le filet descend. Ne comprend pas les filets. Chaque but doit être attaché au sol, pour cela à la base qu'ils portent, chaque but 2 plaques avec des trous de 1,5cm pour pouvoir les visser au sol. \*Important: Ce produit doit être ancré au sol. Le but en aluminium est laqué en blanc avec du vinyle rouge. Matière: Aluminium. Mesures: Réglementation. Usage: Collectif. Sport: Handball/Futsal.



### CARACTERÍSTICAS TÉCNICAS

Material	Aluminio
Medidas	Reglamentarias
Uso	Colectivo
Deporte	Balonmano/Fútbol sala

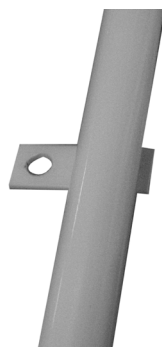

SECCIÓN 80X80MM

### FICHA DE MONTAJE

Descarga la ficha de montaje entrando en la referencia del producto en [jimssports.shop](http://jimssports.shop) o escanea el código QR.



Consulta la posibilidad de fabricación en color blanco y azul o blanco y verde. Sólo para juegos de porterías de aluminio.

## JUEGO PORTERÍAS FÚTBOL SALA/BALONMANO METÁLICAS FJAS 80X80MM

Ref. 0012501

Juego de dos porterías fijas Softee Equipment de fútbol sala/balonmano.

Incluye: marco de postes y larguero en acero, botes para empotrarla en el suelo, ganchos de poliamida para sujetar la red en la parte trasera del marco y por último arquillos metálicos traseros por donde desciende la red.

Los botes que van empotrados en el suelo son de acero de mayor sección que el poste para poder embutirlo dentro del mismo **(Consulta ficha de montaje)**.

El juego de porterías metálicas está lacado en rojo con vinilo en color blanco.

[ENG] SET GOALS FUTSAL/HANDBALL METALLICS FIJAS 80X80MM: All the goals fixed Softee Equipment of futsal/handball include, frame of posts and stringer in steel depending on the goal, metal union pieces, tins for embed in the ground, polyamide hooks to hold the net in the back of the frame and finally rear metal arches where the net descends. The tins that are embedded in the floor are steel of greater section than the post to be able to stuff it inside it. The metal goal set is lacquered in red with white vinyl. *Material: Iron. Measures: Regulatory. Use: Collective. Sport: Handball/Futsal.*

[FR] SET BUTS FUTSAL/HANDBALL MÉTALLIQUES FIXES 80X80MM: Tous les objectifs fixed Softee Equipment de futsal/handball comprennent, cadre de boîtes et longeron en acier, pièces d'union métalliques, boîtes pour encastrés dans le sol, crochets en polyamide pour maintenir le filet à l'arrière du cadre et enfin arcs métalliques arrière où le filet descend. Les boîtes qui sont encastrés dans le plancher sont en acier de plus grande section que le poteau pour pouvoir le fourrer à l'intérieur. L'ensemble des buts en métal est laqué en rouge avec du vinyle blanc. *Matière: Fer. Mesures: Réglementation. Usage: Collectif. Sport: Handball/Futsal.*

CARACTERÍSTICAS TÉCNICAS	
Material	Hierro
Medidas	Reglamentarias
Uso	Colectivo
Deporte	Balonmano/Fútbol sala



### FICHA DE MONTAJE

Descarga la ficha de montaje entrando en la referencia del producto en [jimsports.shop](http://jimsports.shop) o escanea el código QR.



SECCIÓN 80X80MM



### IMPORTANTE:

En ambos modelos se recomienda colocación de bases fijas para porterías - Ref. 0012519



## JUEGO PORTERÍAS ALUMINIO FÚTBOL SALA/BALONMANO FJAS 80X80MM

Ref. 0012511

Juego de dos porterías fijas Softee Equipment de fútbol sala/balonmano.

Incluye: marco de postes y larguero en aluminio, piezas de unión metálicas, escuadras interiores de unión poste/larguero, botes para empotrarla en el suelo, ganchos de poliamida para sujetar la red en la parte trasera del marco y, por último, arquillos metálicos traseros galvanizados en caliente por donde desciende la red. No incluye redes. Los botes que van empotrados en el suelo son de acero de mayor sección que el poste para poder embutirlo dentro del mismo **(Consulta ficha de montaje)**.

El juego de porterías de aluminio está lacado en blanco con vinilo en color rojo.

[ENG] SET GOALS ALUMINIUM HANDBALL-FUTSAL FIJAS 80X80MM: All the goals fixed Softee Equipment of futsal/handball include, frame of posts and stringer in aluminium, metal union pieces, interior squares of union sticks spar, tins for embed in the ground, polyamide hooks to hold the net in the back of the frame and finally hot-dip galvanised rear metal rings through which the net descends. Does not include nets. The tins that are embedded in the floor are steel of greater section than the post to be able to stuff it inside it. The aluminium goal set is lacquered in white with red vinyl. *Material: Aluminium. Measures: Regulatory. Use: Collective. Sport: Handball/Futsal.*

[FR] JEU PORTIÈRES ALUMINIUM HANDBALL-FOOTBALL EN SALLE FIXES 80X80MM: Tous les objectifs fixed Softee Equipment de futsal/handball comprennent, cadre de boîtes et longeron en aluminium, pièces d'union métalliques, carrés intérieurs de bâtons d'union longeron, boîtes pour encastrés dans le sol, crochets en polyamide pour maintenir le filet à l'arrière du cadre et enfin arcs métalliques arrière galvanisés à chaud à travers lesquels le filet descend. Ne comprend pas les filets. Les boîtes qui sont encastrés dans le plancher sont en acier de plus grande section que le poteau pour pouvoir le fourrer à l'intérieur. Le but en aluminium est laqué en blanc avec du vinyle rouge. *Matière: Aluminium. Mesures: Réglementation. Usage: Collectif. Sport: Handball/Futsal.*

CARACTERÍSTICAS TÉCNICAS	
Material	Aluminio
Medidas	Reglamentarias
Uso	Colectivo
Deporte	Balonmano/Fútbol sala



### FICHA DE MONTAJE

Descarga la ficha de montaje entrando en la referencia del producto en [jimsports.shop](http://jimsports.shop) o escanea el código QR.



SECCIÓN 80X80MM





## JUEGO PORTERÍAS FÚTBOL SALA/BALONMANO METÁLICAS 80X80MM ABATIBLES

Ref. 0012570

## JUEGO PORTERÍAS FÚTBOL SALA/BALONMANO ALUMINIO 80X80MM ABATIBLES

Ref. 0012515

Todas las porterías abatibles Softee Equipment de fútbol sala/balonmano incluyen: marco, dos postes y larguero en aluminio o hierro dependiendo que portería, piezas de unión metálicas (en caso de ser porterías de aluminio se añaden escuadras interiores de unión poste/larguero) y ganchos de poliamida para sujetar la red. Dichos arquillos están provistos de un sistema de bisagras que permiten el abatimiento de las porterías. A su vez, también tienen acopladas, en la parte posterior, unas pletinas con 4 agujeros que permiten atornillar la portería al suelo, siendo este el único punto de sujeción de la misma.

- 0012570: El juego de porterías metálico está lacado en rojo con vinilo en color blanco.
- 0012515: El juego de porterías de aluminio está lacado en blanco con vinilo en color rojo.

*\*Importante: Estas porterías se deben anclar siempre al suelo.*

**Este producto se fabrica bajo pedido.**

[ENG] SET GOALS FUTSAL/HANDBALL METALLICS/ALUMINIUM 80X80MM FOLDING: All Softee Equipment folding futsal/handball goals include: frame des posts and stringer in aluminum or steel depending on the goal, metal union pieces (in case of aluminum goals are added interior squares of pole/spar union) polyamide hooks to hold the net. These arches are provided with a system of hinges that allow the folding of the goals, in turn they also have coupled in the back plates with 4 holes that allow screwing the goal to the ground, this being the only point of subjection of the same. 0012570: The metal goal set is lacquered in red with white vinyl. 0012515: The aluminium goal set is lacquered in white with red vinyl.\*Important: These goals must always be anchored to the ground. This product is made to order. Material: Iron/Aluminium. Measures: Regulatory. Use: Collective. Sport: Handball/Futsal.

[FR] SET PORTIÈRES FUTSAL/HANDBALL MÉTALLIQUES/ALUMINIUM 80X80MM PLIANT: Tous les buts Softee Equipment folding futsal/handball incluent: Cadre des poteaux et longeron en aluminium ou en acier selon le but, pièces d'union métalliques (dans le cas de buts en aluminium sont ajoutés carrés intérieurs de union poteau/longeron) crochets en polyamide pour tenir le filet. Ces arcs sont pourvus d'un système de charnières qui permettent le pliage des buts, à leur tour, ils ont également couplé dans les plaques arrière avec 4 trous qui permettent de visser le but au sol, ce qui est le seul point de soumission de celui-ci. 0012570: Le but en métal est laqué en rouge avec du vinyle blanc. 0012515: Le but en aluminium est laqué en blanc avec du vinyle rouge. \*Important: Ces buts doivent toujours être ancrés au sol. Ce produit est fabriqué sur commande. Matière: Fer/Aluminium. Mesures: Réglementation. Usage: Collectif. Sport: Handball/Futsal.

### JUEGO PORTERÍAS FÚTBOL SALA/BALONMANO METÁLICAS 80X80MM ABATIBLES

Ref. 0012570

CARACTERÍSTICAS TÉCNICAS	
Material	Hierro
Medidas	Reglamentarias
Uso	Colectivo
Deporte	Balonmano/Fútbol sala



#### FICHA DE MONTAJE

Descarga la ficha de montaje entrando en la referencia del producto en [jimssports.shop](http://jimssports.shop) o escanea el código QR.



SECCIÓN 80X80MM

### JUEGO PORTERÍAS FÚTBOL SALA/BALONMANO ALUMINIO 80X80MM ABATIBLES

Ref. 0012515

CARACTERÍSTICAS TÉCNICAS	
Material	Aluminio
Medidas	Reglamentarias
Uso	Colectivo
Deporte	Balonmano/Fútbol sala



#### FICHA DE MONTAJE

Descarga la ficha de montaje entrando en la referencia del producto en [jimssports.shop](http://jimssports.shop) o escanea el código QR.



SECCIÓN 80X80MM

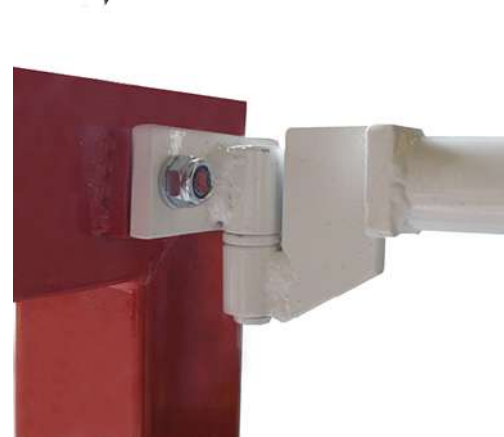
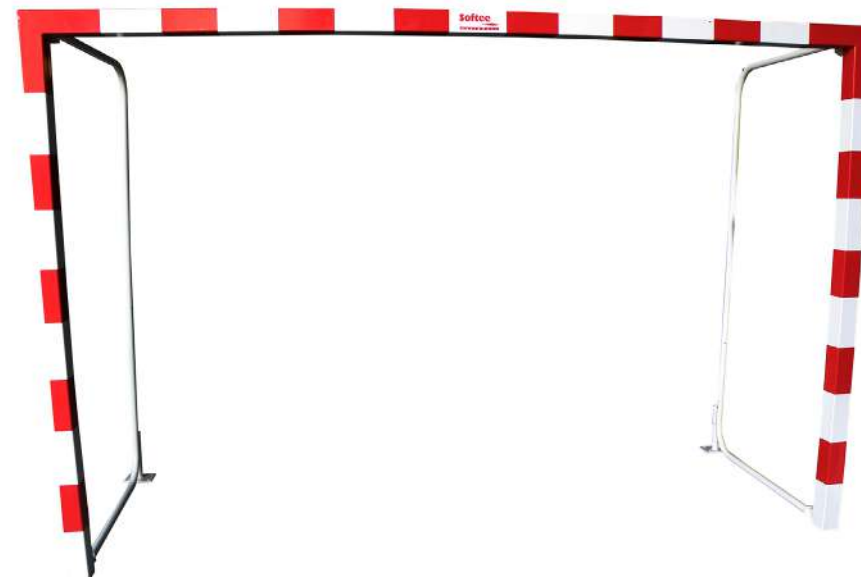

Consulta otras posibilidades con el Departamento de Softee Equipment.

## JUEGO PORTERÍAS FÚTBOL SALA/BALONMANO ANTIVANDÁLICAS METÁLICAS 80X80MM

Ref. 0012507

Juego de dos porterías que se suministra en dos piezas individuales con las dimensiones normativa FIFA de 3x2m interiores. Formado por marco, postes, larguero de sección de 80x80mm, arquillos metálicos reforzados de sección de 25mm, que hacen la función de red, y base rectangular de sección 80x40mm con 4 pletinas con agujeros de 1,5mm para obligatoriamente poder amarrar la portería al suelo.

Posibilidad de pintado en color gris, verde o blanco. Consultar otros colores.

**\*Importante: Estas porterías se deben anclar siempre en el suelo.**

**Este producto se fabrica bajo pedido e incluye portes debidos a consultar con el Departamento de Logística.**

[ENG] SET GOALS F.SALA/HANDBALL ANTIVANDALISM METALLICS TRANSFERABLES 80X80MM: Goals that are supplied in one piece with the FIFA standard dimensions of 3x2meters inside. Formed by frame, crossbar, posts of section of 80x80mm, reinforced metal arches of section of 25mm that make the function of net and rectangular base of section 80x40mm with 4 plates with holes of 1,5mm to be able to tie the goal to the ground. Possibility of painting in gray, green, white or see other options. \*Important: These goals must always be anchored to the ground. This product is made to order and includes shipping costs to be consulted with the Logistics Department. *Material: Iron. Measures: Regulatory. Use: Collective. Sport: Handball/Futsal.*

[FR] SET PORTIÈRES F.SALLE/HANDBALL ANTIVANDALICAS MÉTALLIQUES TRANSFÉRABLE 80X80MM: Des buts fournis en une seule pièce avec les dimensions standard FIFA de 3x2mètres à l'intérieur. Formés par des poteaux de barre transversale de cadre de section de 80x80mm, des arcs métalliques renforcés de section de 25mm qui font la fonction de base nette et rectangulaire de section 80x40mm avec 4 plaques avec des trous de 1,5mm pour pouvoir attacher le but au sol. Frais de port non inclus. Possibilité de peindre en gris, vert, blanc, voir d'autres options. \*Important: Ces buts doivent toujours être ancrés au sol. Ce produit est fabriqué sur commande et comporte des frais d'expédition à consulter auprès du service logistique. *Matière: Fer. Mesures: Réglementation. Usage: Collectif. Sport: Handball/Futsal.*

### CARACTERÍSTICAS TÉCNICAS

Material	Hierro
Medidas	Reglamentario
Uso	Colectivo
Deporte	Balonmano/Fútbol sala



## JUEGO PORTERÍAS FÚTBOL SALA/BALONMANO - CANASTA BASKET ANTIVANDÁLICA

Ref. 0012596

Juego de dos porterías compuesto por marco (largueros y postes) de dimensiones normativa FIFA de 3x2m interiores, provisto de arquillos metálicos reforzados de sección de 25mm que hacen la función de red y canasta con tablero antivandálico con chapa perforada de dimensiones minibasket pero con la altura reglamentaria al aro de baloncesto, el vuelo de dicha canasta es de 65cm.

No incluye ni aros, ni redes. Se puede seleccionar cualquiera de dichos productos de nuestro catálogo.

Posibilidad de pintado en color gris, verde, blanco o consulta otras opciones.

**\*Importante: Estas porterías se deben anclar siempre en el suelo mediante las 7 pletinas con agujeros de 1,5cm que lleva incluidas para poder atornillar al suelo cada portería.**

**Este producto se fabrica bajo pedido.**

[ENG] GAMES GOAL FUTSAL/HANDBALL-BASKET BASKET ANTIVANDALIC: Goals composed of frame (stringers and posts) of FIFA regulations dimensions of 3x2 meters inside, provided with reinforced metal arches of 25mm section that make the function of net and basket with anti-vandal board with perforated sheet of minibasket dimensions but with the regulatory height to the basketball hoop, the flight of said basket is 65cm. \*Important: It is necessary and mandatory to anchor the structure to the ground through the 7 plates with holes of 1,5cm that it has included to be able to screw it to the ground each goal. It does not include rings or nets, you can select any of these products from our catalog. Possibility of painting in gray, green, white or see other options. This product is made to order. *Material: Iron. Measures: Regulatory. Use: Collective. Sport: Handball/Futsal/Basketball.*

[FR] JEU BUTS FUTSAL/HANDBALL-PANIER BASKET ANTIVANDALIC: Buts composés de cadre (longerons et poteaux) de dimensions de règlements FIFA de 3x2 mètres à l'intérieur, pourvus d'arcs métalliques renforcés de 25mm de section qui font la fonction de filet et de panier avec panneau anti-vandalisme avec tôle perforée de dimensions mini-panier mais avec la hauteur réglementaire au panier de basket-ball, le vol dudit panier est de 65cm. \*Important: Il est nécessaire et obligatoire d'ancrer la structure au sol à travers les 7 plaques percées de trous de 1,5cm qu'elle a incluses pour pouvoir la visser au sol à chaque but. Il n'inclut pas les bagues ou les filets, vous pouvez sélectionner l'un de ces produits dans notre catalogue. Possibilité de peindre en gris, vert, blanc, voir d'autres options. Ce produit est fabriqué sur commande. *Matière: Fer. Mesures: Réglementation. Usage: Collectif. Sport: Handball/Futsal/Basket-ball.*

### CARACTERÍSTICAS TÉCNICAS

Material	Hierro
Medidas	Reglamentario
Uso	Colectivo
Deporte	Balonmano/Fútbol sala/Baloncesto



### FICHA DE MONTAJE

Descarga la ficha de montaje entrando en la referencia del producto en [jimsports.shop](http://jimsports.shop) o escanea el código QR.





## JUEGO PORTERÍAS FÚTBOL SALA/BALONMANO - CANASTA BASKET

Ref. 0012509 (Blanco) - 0012509V (Verde) - 0012509G (Gris)

Juego de dos porterías compuestas por marco (largueros y postes) de dimensiones normativa FIFA de 3x2m interiores y canasta con tablero antivandálico con chapa perforada de dimensiones minibasket pero con la altura reglamentaria al aro de baloncesto.

El vuelo de dicha canasta es de 65cm.

**\*Importante:** Necesario y obligatorio el anclaje al suelo de la estructura mediante las 7 pletinas con agujeros de 1,5cm que lleva incluidas para poder atornillar al suelo cada portería.

No incluye ni aros, ni redes. Descubre en el catálogo diferentes posibilidades.

Fabricación en colores blanco, verde y gris. Consulta con el Departamento de Softee Equipment la posibilidad de fabricación en otros colores diferentes a los mencionados.

**Este producto se fabrica bajo pedido.**

[ENG] SET GOALS FUTSAL/HANDBALL - BASKET BASKET WHITE/GREEN/GREY: Goals composed of frame (stringers and posts) of FIFA regulations dimensions of 3x2meters inside and basket with anti-vandal board with perforated sheet of minibasket dimensions but with the regulatory height to the basketball hoop, the flight of said basket is 65cm. \*Important: Necessary and mandatory the anchoring to the ground of the structure through the 7 plates with holes of 1,5cm that is included to be able to screw it to the ground each goal. It does not include rings or nets. Discover in the catalogue different possibilities. Manufactured in white, green and grey. Consult the Softee Equipment Department for the possibility of manufacturing in colours other than those mentioned. This product is made to order. Material: Iron. Measures: Regulatory. Use: Collective. Sport: Handball/Futsal/Basketball.

[FR] JEU PORTIÈRES FUTSAL/HANDBALL - PANIER BASKET BLANC/VERT/GRIS: Buts composés d'un cadre (longerons et poteaux) de dimensions de règlements FIFA de 3x2mètres à l'intérieur et d'un panier avec planche anti-vandalisme avec feuille perforée de dimensions mini-panier mais avec la hauteur réglementaire au panier de basket, le vol dudit panier est de 65cm. \*Important: Nécessaire et obligatoire l'ancrage au sol de la structure à travers les 7 plaques avec des trous de 1,5cm qui est inclus pour pouvoir le visser au sol chaque but. Il n'inclut pas les bagues ou les filets. Découvrez dans le catalogue les différentes possibilités. Fabriqué en blanc, vert et gris. Consulter le département Softee Equipment pour la possibilité de fabrication dans d'autres couleurs que celles mentionnées. Ce produit est fabriqué sur commande. Matière: Fer. Mesures: Réglementation. Usage: Collectif. Sport: Handball/Futsal/Basket-ball.

### CARACTERÍSTICAS TÉCNICAS

Material	Hierro
Medidas	Reglamentarias
Uso	Colectivo
Deporte	Balonmano/Fútbol sala/Baloncesto



### FICHA DE MONTAJE

Descarga la ficha de montaje entrando en la referencia del producto en [jimssports.shop](http://jimssports.shop) o escanea el código QR.



## JUEGO PORTERÍAS GALVANIZADAS FÚTBOL SALA/BALONMANO - CANASTA BASKET

Ref. 0012595

Juego de dos porterías compuestas por marco (largueros y postes) de dimensiones normativa FIFA de 3x2m interiores y canasta de tablero antivandálico, con chapa perforada de dimensiones minibasket pero con altura reglamentaria al aro de baloncesto.

El vuelo de dicha canasta es de 65cm.

**\*Importante: Necesario y obligatorio el anclaje al suelo de la estructura mediante las 7 pletinas con agujeros de 1,5cm que lleva incluidas para poder atornillar al suelo cada portería.**

No incluye ni aros, ni redes. En el catálogo diferentes posibilidades.

Este artículo lleva un baño galvanizado en caliente que lo hace el indicado para entornos con un alto nivel de uso o zonas costeras.

[ENG] SET GOAL GALVANIZED F.SALA/HANDBALL - BASKET STAND: Goals composed of frame (stringers and posts) of FIFA regulations dimensions of 3x2meters inside and basket with anti-vandal board with perforated sheet of minibasket dimensions but with the regulatory height to the basketball hoop, the flight of said basket is 65cm. \*Important: Necessary and mandatory the anchoring to the ground of the structure through the 7 plates with holes of 1,5cm that is included to be able to screw it to the ground each goal. It does not include rings or nets. This item has a hot-dip galvanised coating which makes it suitable for environments with a high level of use or coastal areas. *Material: Iron. Measures: Regulatory. Use: Collective. Sport: Handball/Futsal/Basketball.*

[FR] JEU BUTS GALVANISÉ F.SALLE/HANDBALL - PANIER BASKET: Buts composés d'un cadre (longerons et poteaux) de dimensions de règlements FIFA de 3x2mètres à l'intérieur et d'un panier avec planche anti-vandalisme avec feuille perforée de dimensions mini-panier mais avec la hauteur réglementaire au panier de basket, le vol dudit panier est de 65cm. \*Important: Nécessaire et obligatoire l'ancrage au sol de la structure à travers les 7 plaques avec des trous de 1,5cm qui est inclus pour pouvoir le visser au sol chaque but. Il n'inclut pas les bagues ou les filets. Cet article est doté d'un revêtement galvanisé à chaud, ce qui le rend adapté aux environnements très sollicités ou aux zones côtières. *Matière: Fer. Mesures: Réglementation. Usage: Collectif. Sport: Handball/Futsal/Basketball.*

CARACTERÍSTICAS TÉCNICAS	
Material	Hierro
Medidas	Reglamentarias
Uso	Colectivo
Deporte	Balonmano/Fútbol sala/Baloncesto



### FICHA DE MONTAJE

Descarga la ficha de montaje entrando en la referencia del producto en [jimsports.shop](http://jimsports.shop) o escanea el código QR.



## JUEGO PORTERÍAS GALVANIZADAS FÚTBOL SALA/BALONMANO METÁLICAS TRASLADABLES 80X80MM CON BASE 80X40MM

Ref. 0012590

Estas porterías trasladables Softee Equipment de fútbol sala/balonmano llevan un baño galvanizado en caliente e incluyen marco de postes y larguero en acero, bases y piezas de unión metálicas, ganchos de poliamida para sujetar la red a la parte trasera del marco y a la base. Por último, también incluye los arquillos metálicos traseros por donde desciende la red. No incluye redes. Cada portería debe estar sujeta al suelo, para ello en la base llevan 2 pletinas con agujeros de 1,5cm para poder atornillarlas.

Ideal para pistas deportivas de exterior.

[ENG] SET GOAL GALVANIZED FUTSAL BASE 80X40MM: These Softee Equipment translatable goals of futsal/handball have a hot galvanised bath, and include frame of posts and stringer in steel, bases and metal joining pieces, polyamide hooks to hold the net to the back of the frame and the base. Finally, it also includes the rear metal arches through which the net descends. Does not include nets. Each goal must be attached to the ground, for this at the base they carry 2 plates with holes of 1,5cm to be able to screw them to the ground. Ideal for outdoor sports courts. *Material: Iron. Measures: Regulatory. Use: Collective. Sport: Handball/Futsal.*

[FR] JEU BUTS GALVANISÉ FOOTBALL EN SALLE BASE 80X40MM: Ces buts traduisibles Softee Equipment de futsal / handball ont un bain galvanisé chaud, et comprennent un cadre de poteaux et de longerons en acier, des bases et des pièces d'assemblage métalliques, des crochets en polyamide pour maintenir le filet à l'arrière du cadre et de la base. Ne comprend pas les filets. Enfin, il comprend également les arches métalliques arrière à travers lesquelles descend le filet. Chaque objectif doit être attaché au sol, pour cela à la base, ils portent 2 plaques avec des trous de 1,5cm pour pouvoir les visser au sol. Idéal pour les terrains de sport extérieurs. *Matière: Fer. Mesures: Réglementation. Usage: Collectif. Sport: Handball/Futsal/Basket-ball.*

CARACTERÍSTICAS TÉCNICAS	
Material	Hierro
Medidas	Reglamentarias
Uso	Colectivo
Deporte	Balonmano/Fútbol sala/Baloncesto



### FICHA DE MONTAJE

Descarga la ficha de montaje entrando en la referencia del producto en [jimsports.shop](http://jimsports.shop) o escanea el código QR.







## JUEGO DE BASES FIJAS PARA PORTERÍAS FIJAS DE FÚTBOL SALA

Ref. 0012519

Base fabricada en tubo de acero de 33mm para poder sujetar la red a ras de suelo.

- En porterías de aluminio se amarran a tornillería situada en el carril posterior de la base del poste.
- En porterías metálicas se atornilla directamente a la base del poste mediante unos tornillos de rosca chapa.

**\*Importante: Se recomienda anclar al suelo.**

**Este producto es de fabricación nacional y bajo pedido.**

[ENG] FIXED PAIR OF FUTSAL GOALS: Made of 33mm steel tube to be able to hold the net at ground level, in aluminum goals they are tied to screws located on the rear rail of the base of the post, in metal goals it is screwed directly to the base of the post by means of sheet screws. \*Important: Anchoring to the ground is recommended. This product is manufactured in Spain and made to order. *Material: Iron. Measures: 3x1mts. Use: Collective. Sport: Handball/Futsal.*

[FR] JEU DE BASES POUR FILET DE BUTS FOOTBALL EN SALLE FIXES: Fabriqué en tube d'acier de 33mm pour pouvoir maintenir le filet au niveau du sol, dans les buts en aluminium, ils sont attachés à des vis situées sur le rail arrière de la base du poteau, dans les objectifs métalliques, il est vissé directement à la base du poteau au moyen de vis filetées. \*Important: il est recommandé d'ancler l'appareil au sol. Ce produit est fabriqué en Espagne et sur commande. *Matière: Fer. Mesures: 3x1mts. Usage: Collectif. Sport: Handball/Futsal.*

CARACTERÍSTICAS TÉCNICAS	
Material	Hierro
Medidas	3x1m
Uso	Colectivo
Deporte	Balonmano/Fútbol sala



## LOTE 25 GANCHOS SUJECCIÓN RED PORTERÍA FÚTBOL ROJO

Ref. 0505910P

Fabricado en poliamida de alta calidad, se adapta a la mayoría de porterías existentes mediante guía y/o tornillo de sujeción. Los ganchos evitan roces que puedan ocasionar los enganches convencionales.

**Este producto es de fabricación nacional.**

[ENG] PACK OF 25 SUPPORTS SUBJECTION NET GOAL SOCCER RED: Manufactured in high quality polyamide, it adapts to most existing goals by means of a guide and/or fastening screw, avoiding friction that can be caused by conventional hooks. This product is of national manufacture. *Material: Nylon. Measures: 4x6x2,5cm. Use: Collective. Sport: Football.*

[FR] PACK 25 CROCHETS POUR FILET DE BUT DE FOOTBALL ROUGE: Fabriqué en polyamide de haute qualité, il s'adapte à la majorité des buts existants au moyen d'un guide et/ou d'une vis de fixation, évitant ainsi les frictions que peuvent provoquer les crochets classiques. Ce produit est de fabrication nationale. *Matière: Nylon. Mesures: 4x6x2,5cm. Usage: Collectif. Sport: Football.*

CARACTERÍSTICAS TÉCNICAS	
Material	Nylon
Medidas	4x6x2,5cm
Uso	Colectivo
Deporte	Multideporte



## LOTE 25 GANCHOS SUJECCIÓN RED PORTERÍA FÚTBOL AZUL

Ref. 0505911P

Fabricado en poliamida de alta calidad, se adapta a la mayoría de porterías existentes mediante guía y/o tornillo de sujeción. Los ganchos evitan roces que puedan ocasionar los enganches convencionales.

**Este producto es de fabricación nacional.**

[ENG] PACK OF 25 SUPPORTS SUBJECTION NET GOAL SOCCER RED: Manufactured in high quality polyamide, it adapts to most existing goals by means of a guide and/or fastening screw, avoiding friction that can be caused by conventional hooks. This product is of national manufacture. *Material: Nylon. Measures: 4x6x2,5cm. Use: Collective. Sport: Football.*

[FR] PACK 25 CROCHETS POUR FILET DE BUT DE FOOTBALL ROUGE: Fabriqué en polyamide de haute qualité, il s'adapte à la majorité des buts existants au moyen d'un guide et/ou d'une vis de fixation, évitant ainsi les frictions que peuvent provoquer les crochets classiques. Ce produit est de fabrication nationale. *Matière: Nylon. Mesures: 4x6x2,5cm. Usage: Collectif. Sport: Football.*

CARACTERÍSTICAS TÉCNICAS	
Material	Nylon
Medidas	4x6x2,5cm
Uso	Colectivo
Deporte	Multideporte



## SISTEMA DE SEGURIDAD PARA PORTERÍA FÚTBOL SALA BASE 80X40

Ref. 0012527

Sistema que permite atornillar la base de la portería a más puntos en el suelo.

**Este artículo se fabrica de forma nacional y se vende por unidad.**

[ENG] SYSTEM OF SECURITY DOUBLE FOR GOAL FUTSAL BASE 80X40MM: System that allows screwing the base of the goal to more points on the ground. This item is manufactured domestically and sold individually. *Material: Iron. Measures: 16x4,5x4cm. Use: Collective. Sport: Handball/Futsal.*

[FR] SYSTÈME DE ASSURANCE: Système qui permet de visser la base du but à plus de points au sol. Cet article est fabriqué localement et vendu individuellement. *Matière: Fer. Mesures: 16x4,5x4cm. Usage: Collectif. Sport: Handball/Futsal.*

CARACTERÍSTICAS TÉCNICAS	
Material	Hierro
Medidas	16x4,5x4cm
Uso	Colectivo
Deporte	Balonmano/Fútbol sala



## SISTEMA DE SEGURIDAD DOBLE PARA PORTERÍA FÚTBOL SALA BASE DE TUBO

Ref. 0012525

Sistema que permite atornillar la base de la portería a mas puntos en el suelo. Distancia entre agujeros: 12cm. **Este producto se vende por unidad.**

[ENG] SYSTEM OF SECURITY -UNIT- DOUBLE FOR GOAL FUTSAL BASE DE TUBE: System that allows screwing the base of the goal to more points on the ground. Distance between holes: 12cm. This product is sold individually. *Material: Steel. Measures: 16,5x3cm. Use: Collective. Sport: Handball/Futsal.*

[FR] SYSTÈME DE ASSURANCE DOUBLE POUR BUT FOOTBALL EN SALLE BASE DE TUBE: Système qui permet de visser la base du but à plus de points au sol. Distance entre les trous: 12cm. Ce produit est vendu individuellement. *Matière: Acier. Mesures: 16,5x3cm. Usage: Collectif. Sport: Handball/Futsal.*

CARACTERÍSTICAS TÉCNICAS	
Material	Acero
Medidas	16,5x3cm
Uso	Colectivo
Deporte	Balonmano/Fútbol sala



## CARRO PORTAPORTERÍAS FÚTBOL SALA/BALONMANO

Ref. 0012571

Carro formado por estructura metálica y 4 ruedas giratorias de nylon.

Indicado para el fácil traslado de las porterías de fútbol sala/balonmano trasladables tanto de base 80x40 como de tubo redondo. **Este producto se fabrica de forma nacional y se vende por unidad.**

[ENG] CART HOLDER PORTEIRAS FUTSAL/HANDBALL: Formed by metal structure and 4 nylon swivels, use indicated for the easy transfer of the futsal goals handball transferable both base 80x40 and round tube. This product is manufactured domestically and sold individually. *Material: Iron. Measures: 60x30cm. Use: Collective. Sport: Handball/Futsal.*

[FR] CHARIOT DE TRANSPORT PORTE PORTIÈRES FOOTBALLSALLE/HANDBALL: Formé par une structure métallique et 4 émerillons en nylon, utilisation indiquée pour le transfert facile des buts de futsal handball transférables à la fois base 80x40 et tube rond. Ce produit est fabriqué localement et vendu individuellement. *Matière: Fer. Mesures: 60x30cm. Usage: Collectif. Sport: Handball/Futsal.*

CARACTERÍSTICAS TÉCNICAS	
Material	Hierro
Medidas	60x30cm
Uso	Colectivo
Deporte	Balonmano/Fútbol sala

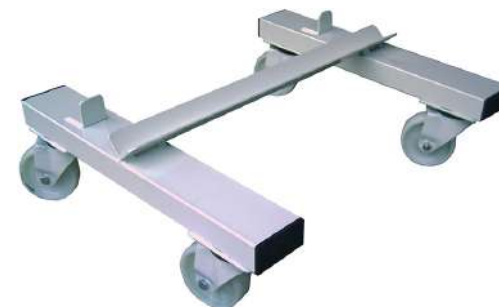

## LARGUERO REDUCTOR PARA PORTERÍAS FÚTBOL SALA/BALONMANO

Ref. 0501903

Larguero reductor fabricado en espuma recubierta de PVC. Fácil fijación mediante velcros. Color azul o naranja. **Este producto es de fabricación nacional.**

[ENG] ADJUSTABLE CROSSBAR FOR HANDBALL/SALA GOALS: Reducing beam made of PVC-coated foam. Easy fastening by velcro. Blue or orange color. *Material: PVC. Measures: 300x30x5cm. Use: Collective. Sport: Handball/Futsal.*

[FR] BANDE RÉDUCTEUR POUR BUTS F.SALA/HANDBALL: Poutre réductrice en mousse revêtue de PVC. Fixation facile par velcro. Couleur bleue ou orange. *Matière: PVC. Mesures: 300x30x5cm. Usage: Collectif. Sport: Handball/Futsal.*

CARACTERÍSTICAS TÉCNICAS	
Material	PVC
Medidas	300x30x5cm
Uso	Colectivo
Deporte	Balonmano/Fútbol sala





# FÚTBOL 7 Y 11

SOCCER 7 AND 11/FOOTBALL 7 ET 11

## INSTRUCCIONES FICHAS MONTAJE PORTERÍAS FÚTBOL

Las porterías Softee Equipment se sirven desmontadas e incluyen ficha de montaje, la cual es esencial para la instalación de las mismas.

### PORTERÍAS FIJAS

Las porterías fijas son artículos para embutir obligatoriamente en un bote, el cual se suministra con las mismas. Para la colocación de dichos botes se debe hacer una zapata de hormigón con la finalidad de sujetarlos bajo tierra. En el caso de las porterías metálicas, el poste se introduce directamente en el bote. Cuando hablamos de porterías de aluminio el bote y el poste son de la misma sección, por lo tanto, lo que se envía es una pieza de unión para colocar en el interior del perfil de ambas partes y así facilitar su sujeción.

### PORTERÍAS TRASLADABLES

Las porterías trasladables, aun siendo móviles, tienen la posibilidad de anclarse al suelo. Tanto en el caso de las metálicas como en las de aluminio, llevan soldadas unas pletinas para poder atornillarlas a una superficie dura. También existe la posibilidad de colocar unos contrapesos antivuelco específicos para cada modelo de portería.

### PORTERÍAS ABATIBLES

Las porterías abatibles deben sujetarse al suelo mediante los postes traseros, los cuales llevan incorporada una pletina con 4 agujeros que permiten dicha fijación mediante tornillería a zapatas de hormigón. Entre el marco de la portería y los postes de sujeción traseros nos encontramos con el fondo graduable de 1,50 a 2,5 metros, el cual también incorpora una rueda que permite el abatimiento hacia un lateral, utilizando siempre los postes traseros como eje.

[ENG] INSTRUCTIONS FOR THE ASSEMBLY OF SOCCER GOALS. Softee Equipment goals are delivered unassembled and include an assembly sheet, which is essential for the installation of the goal.

FIXED GOALS: Fixed goals are items that must be embedded in a boat, which is supplied with the goal. For the placement of these boats, a concrete footing must be made in order to hold them underground. In the case of metal goals, the post is inserted directly into the canister. When we talk about aluminium goals, the can and the post are of the same section, therefore, what is sent is a union piece to be placed inside the profile of both parts to facilitate their fastening.

MOVABLE GOALS: The movable goals, although movable, have the possibility of being anchored to the ground. Both in the case of the metal and aluminium ones, they have welded plates to be able to screw them to a hard surface. There is also the possibility of installing specific anti-tilt counterweights for each model of goal.

FOLDING DOORS: The folding goals must be fastened to the ground by means of the rear posts, which incorporate a plate with 4 holes that allow them to be fastened by means of screws to concrete footings. Between the frame of the goal and the rear posts we find the adjustable bottom from 1.50 to 2.5 metres, which also incorporates a wheel that allows it to be folded to one side, always using the rear posts as an axis.

[FR] INSTRUCTIONS POUR L'ASSEMBLAGE DES BUTS DE FOOTBALL EN SALLE. Les buts Softee Equipment sont livrés non montés et sont accompagnés d'une fiche de montage, indispensable à leur installation.

BUTS FIXES: Les buts fixes sont des éléments qui doivent être encastrés dans un bateau, qui est fourni avec le but. Pour la mise en place de ces bateaux, une semelle en béton doit être réalisée afin de les maintenir sous terre. Dans le cas des buts en métal, le poteau est inséré directement dans la boîte. Dans le cas des buts en aluminium, la boîte et le poteau sont de la même section, c'est pourquoi on envoie une pièce d'union à placer à l'intérieur du profil des deux pièces pour faciliter leur fixation.

BUTS MOBILES: Les buts mobiles, bien que mobiles, ont la possibilité d'être ancrés au sol. Qu'ils soient en métal ou en aluminium, ils sont dotés de plaques soudées qui permettent de les visser à une surface dure. Il est également possible d'installer des contrepois anti-basculement spécifiques pour chaque modèle de but.

PORTES PLIANTESE: Les buts pliants doivent être fixés au sol au moyen des poteaux arrière, qui intègrent une plaque avec 4 trous qui permettent de les fixer au moyen de vis à des semelles en béton. Entre le cadre du but et les poteaux arrière se trouve le fond réglable de 1,50 à 2,5 mètres, qui incorpore également une roue qui permet de le plier d'un côté, en utilisant toujours les poteaux arrière comme axe.



Fabricamos deporte

## JUEGO PORTERÍAS FÚTBOL 11 METÁLICAS TRASLADABLES TUBO 100MM REGLAMENTARIAS

Ref. 0012533

## JUEGO PORTERÍAS FÚTBOL 7 METÁLICAS TRASLADABLES TUBO 80MM REGLAMENTARIAS

Ref. 0012542

Todas las porterías trasladables Softee Equipment metálicas incluyen: marco de 80mm para fútbol 7 y de 100mm para fútbol 11 y bases en acero de sección 80x40mm, ganchos de poliamida para sujetar la red a la parte trasera del marco y a la base, arquillos metálicos traseros por donde desciende la red y, por último, cada portería también incluye 4 pletinas con agujeros de 1,5cm por si se tiene necesidad u ocasión de anclarlas al suelo. No incluye redes. Posibilidad de añadir contrapesos, consulta página 450, para evitar el vuelco de la misma.

[ENG] GOALS SOCCER 11 METALLIC TRANSFERABLE TUBE 100MM REGULATORY SET/GOALS SOCCER 7 METALLIC TRANSFERABLE TUBE 80MM REGULATORY SET: All Softee Equipment metal removable goals include, 80mm frame for football 7 and 100mm frame for football 11 and steel bases of 80x40mm section, polyamide hooks to hold the net to the back of the frame and the base, rear metal arches where the net descends and finally also includes each goal 4 plates with holes of 1.5cm in case you need and opportunity to anchor them to the ground. Nets not included. Possibility of adding counterweights, see page 450, to prevent it from tipping over. Material: Iron. Measures: Regulatory. Use: Collective. Sport: Football.

[FR] SET PORTIÈRES FOOTBALL 11 MÉTALLIQUES TRANSFÉRABLE TUBE 100MM RÉGLEMENTARIAS/SET PORTIÈRES FOOTBALL 7 MÉTALLIQUES TRANSFÉRABLE TUBE 80MM RÉGLEMENTARIAS: Tous les objectifs amovibles en métal Softee Equipment comprennent, cadre de 80mm pour le football à 7 et cadre de 100mm pour le football à 11 et bases en acier de section 80x40mm, crochets en polyamide pour maintenir le filet à l'arrière du cadre et de la base, arches métalliques arrière où le filet descend et enfin comprend également chaque objectif 4 plaques avec des trous de 1,5cm au cas où vous auriez besoin et la possibilité de les ancrer au sol. Filets non inclus. Possibilité d'ajouter des contrepoids, voir page 450, pour l'empêcher de basculer. Matière: Fer. Mesures: Réglementation. Usage: Collectif. Sport: Football.



### JUEGO PORTERÍAS FÚTBOL 11 METÁLICAS TRASLADABLES TUBO 100MM REGLAMENTARIAS

Ref. 0012533

CARACTERÍSTICAS TÉCNICAS	
Material	Hierro
Medidas	Reglamentarias
Uso	Colectivo
Deporte	Fútbol



#### FICHA DE MONTAJE

Descarga la ficha de montaje entrando en la referencia del producto en [jimssports.shop](http://jimssports.shop) o escanea el código QR.



SECCIÓN 100MM

### JUEGO PORTERÍAS FÚTBOL 7 METÁLICAS TRASLADABLES TUBO 80MM REGLAMENTARIAS

Ref. 0012542

CARACTERÍSTICAS TÉCNICAS	
Material	Hierro
Medidas	Reglamentarias
Uso	Colectivo
Deporte	Fútbol



#### FICHA DE MONTAJE

Descarga la ficha de montaje entrando en la referencia del producto en [jimssports.shop](http://jimssports.shop) o escanea el código QR.



SECCIÓN 80MM



## JUEGO PORTERÍAS ALUMINIO FÚTBOL 11 120X100MM TRASLADABLES

Ref. 0012534

## JUEGO PORTERÍAS ALUMINIO FÚTBOL 7 120X100MM TRASLADABLES

Ref. 0012543

Juego de dos porterías trasladables de aluminio que incluye: marco y bases en aluminio de la misma sección, escuadras metálicas interiores de unión larguero/postes/bases, ganchos de poliamida para sujetar la red a la parte trasera del marco y a la base y también incluye los arquillos metálicos galvanizados traseros por donde desciende la red. No incluye redes. Posibilidad de añadir contrapesos, consulta página 450, para evitar el vuelco de la misma.

**Este producto se fabrica bajo pedido.**

[ENG] SET GOALS ALUMINIUM SOCCER 11/SOCCER 7 120X100MM TRANSFERABLES: This set include: frame and bases in aluminum of the same section, inner metal brackets of union stringer/posts/bases, polyamide hooks to fasten the net to the back of the frame and the base and finally also includes the rear metal arches where the net descends. This product is made to order. Possibility of adding counterweights. Nets not included. Possibility of adding counterweights, see page 450, to prevent it from tipping over. Material: Aluminium. Measures: Regulatory. Use: Collective. Sport: Football 11/Football 7.

[FR] JEU PORTIÈRES ALUMINIUM FOOTBALL 11/FOOTBALL 7 120X100MM TRANSFÉRABLE: Le jeu comprennent: cadre et bases en aluminium de la même section, supports métalliques intérieurs de limon d'union/poteaux/bases, crochets en polyamide pour fixer le filet à l'arrière du cadre et de la base et enfin comprend également les arches métalliques arrière où descend le filet. Ce produit est fabriqué sur commande. Possibilité d'ajouter des contrepoids, voir page 450, pour l'empêcher de basculer. Filets non inclus. Matière: Aluminium. Mesures: Réglementation. Usage: Collectif. Sport: Football 11/Football 7.



### JUEGO PORTERÍAS ALUMINIO FÚTBOL 11 120X100MM TRASLADABLES

Ref. 0012534

CARACTERÍSTICAS TÉCNICAS	
Material	Aluminio
Medidas	Reglamentarias
Uso	Colectivo
Deporte	Fútbol



#### FICHA DE MONTAJE

Descarga la ficha de montaje entrando en la referencia del producto en [jimsports.shop](http://jimsports.shop) o escanea el código QR.



### JUEGO PORTERÍAS ALUMINIO FÚTBOL 7 120X100MM TRASLADABLES

Ref. 0012543

CARACTERÍSTICAS TÉCNICAS	
Material	Aluminio
Medidas	Reglamentarias
Uso	Colectivo
Deporte	Fútbol



#### FICHA DE MONTAJE

Descarga la ficha de montaje entrando en la referencia del producto en [jimsports.shop](http://jimsports.shop) o escanea el código QR.



SECCIÓN  
120x100MM



SECCIÓN  
120x100MM

## JUEGO PORTERÍAS FÚTBOL 11 METÁLICAS FIJAS TUBO 100MM REGLAMENTARIAS

Ref. 0012531

## JUEGO PORTERÍAS FÚTBOL 7 METÁLICAS FIJAS TUBO 100MM REGLAMENTARIAS

Ref. 0012541

Juego de porterías fijas metálicas que incluyen: marco de postes y larguero de acero de la propia portería, botes para empotrarla en el suelo, ganchos de poliamida para sujetar la red en la parte trasera del marco y, por último, arquillos metálicos traseros por donde desciende la red.

Los botes que van empotrados en el suelo son de acero de mayor sección que el poste para poder embutirlo dentro del mismo.

No incluye redes ni base de recogida de red.

**\*Importante:** Este artículo se debe anclar siempre al suelo.

[ENG] GOALS SOCCER 11/7 METALLICS FIXED TUBE 100MM REGULATORY SET: All our fixed metal goals include; Frame of posts and steel stringer of the goal itself, tins to embed it in the ground, polyamide hooks to hold the net in the back of the frame and finally rear metal arches where the net descends. The boats that were embedded in the ground are made of steel of greater section than the pole to be able to stuff it inside it. Does not include networks or network collection base. **\*Important:** This article must always be anchored to the ground. *Material: Iron. Measures: Regulatory. Use: Collective. Sport: Football.*

[FR] SET PORTIÈRES FOOTBALL 11/7 MÉTALLIQUES FIXES TUBE 100MM RÈGLEMENTARIAS: Tous nos objectifs en métal fixe incluent; Cadre de poteaux et longeron d'acier du but lui-même, boîtes pour l'encastrer dans le sol, crochets en polyamide pour maintenir le filet à l'arrière du cadre et enfin arches métalliques arrière où le filet descend. Les bateaux qui ont été encastrés dans le sol sont faits d'acier de plus grande section que le poteau pour pouvoir le fourrer à l'intérieur. N'inclut pas les réseaux ou la base de collecte de réseau. **\*Important:** Cet article doit toujours être ancré au sol. *Matériau: Fer. Mesures: Réglementation. Usage: Collectif. Sport: Football.*

### JUEGO PORTERÍAS FÚTBOL 11 METÁLICAS FIJAS TUBO 100MM REGLAMENTARIAS

Ref. 0012531

CARACTERÍSTICAS TÉCNICAS	
Material	Hierro
Medidas	Reglamentarias
Uso	Colectivo
Deporte	Fútbol



#### FICHA DE MONTAJE

Descarga la ficha de montaje entrando en la referencia del producto en [jimssports.shop](http://jimssports.shop) o escanea el código QR.



### JUEGO PORTERÍAS FÚTBOL 7 METÁLICAS FIJAS TUBO 100MM REGLAMENTARIAS

Ref. 0012541

CARACTERÍSTICAS TÉCNICAS	
Material	Hierro
Medidas	Reglamentarias
Uso	Colectivo
Deporte	Fútbol



#### FICHA DE MONTAJE

Descarga la ficha de montaje entrando en la referencia del producto en [jimssports.shop](http://jimssports.shop) o escanea el código QR.



## JUEGO PORTERÍAS ALUMINIO FÚTBOL 11 120X100MM FJAS

Ref. 0012535

## JUEGO PORTERÍAS ALUMINIO FÚTBOL 7 120X100MM FJAS

Ref. 0012544

## JUEGO PORTERÍAS ALUMINIO FÚTBOL 7 90MM FJAS

Ref. 0012576

Todas las porterías fijas Softee Equipment de aluminio incluyen: marco de postes y larguero en aluminio, piezas de unión metálicas y botes para empotrarlas en el suelo, escuadras metálicas interiores de unión largueros/postes, ganchos de poliamida para sujetar la red en la parte trasera del marco y, por último, arquillos metálicos traseros galvanizados en caliente por donde desciende la red.

Los botes que van empotrados en el suelo son de aluminio de la misma sección que el marco de la portería, por lo tanto la unión se realiza mediante una pieza interior que se introduce 50cm en el bote y otros 50cm en el poste.

No incluye redes ni base de recogida de red.

**\*Importante: Este producto se debe anclar siempre al suelo.**

**Este artículo se fabrica bajo pedido.**

[ENG] PAIR OF FIXED ALUMINIUM GOALS FOR SOCCER 7/11 120X100MM - PAIR OF FIXED SOCCER ALUMINIUM GOALS 90MM: All fixed goals Softee Equipment aluminum include; Frame of posts and stringer in aluminum, metal joining pieces and tins to embed them in the ground, inner metal brackets of union stringers/posts, polyamide hooks to hold the net at the back of the frame and finally hot-dip galvanised rear metal rings through which the net descends. The boats that are embedded in the floor are made of aluminum of the same section as the frame of the goal, therefore the union is made by an inner piece that is introduced 50cm in the boat and another 50cm in the post. Does not include networks or network collection base. \*Important: This product must always be anchored to the ground. Possibility of adding counterweights, see page 450, to prevent it from tipping over. This article is manufactured to order. Material: Aluminium. Measures: Regulatory. Use: Collective. Sport: Football.

[FR] JEU DE BUTS DE FOOTBALL À 7/11 EN ALUMINIUM 120X100MM FIXES - JEU DE BUTS DE FOOTBALL À 7 EN ALUMINIUM 90MM FIXE: Tous les objectifs fixés Softee Equipment aluminium comprennent; Cadre de poteaux et longerons en aluminium, pièces d'assemblage métalliques et boîtes pour les encastrer dans le sol, supports métalliques intérieurs de limons/poteaux d'union, crochets en polyamide pour maintenir le filet à l'arrière du cadre et enfin arches métalliques arrière galvanisés à chaud à travers lesquels le filet descend. Les boîtes qui sont encastrés dans le sol sont en aluminium de la même section que le cadre du but, donc l'union est faite par une pièce intérieure qui est introduite 50cm dans le bateau et une autre 50cm dans le poteau. N'inclut pas les filets ou la base de collecte de filet. \*Important: Ce produit doit toujours être ancré au sol. Cet article est fabriqué sur commande. Matière: Aluminium. Mesures: Réglementation. Usage: Collectif. Sport: Football.



### JUEGO PORTERÍAS ALUMINIO FÚTBOL 11 120X100MM FJAS

Ref. 0012535

CARACTERÍSTICAS TÉCNICAS	
Material	Aluminio
Medidas	Reglamentarias
Uso	Colectivo
Deporte	Fútbol



#### FICHA DE MONTAJE

Descarga la ficha de montaje entrando en la referencia del producto en [jimsports.shop](http://jimsports.shop) o escanea el código QR.



SECCIÓN 120x100MM

### JUEGO PORTERÍAS ALUMINIO FÚTBOL 7 120X100MM FJAS

Ref. 0012544

CARACTERÍSTICAS TÉCNICAS	
Material	Aluminio
Medidas	Reglamentarias
Uso	Colectivo
Deporte	Fútbol



#### FICHA DE MONTAJE

Descarga la ficha de montaje entrando en la referencia del producto en [jimsports.shop](http://jimsports.shop) o escanea el código QR.



SECCIÓN 120x100MM

### JUEGO PORTERÍAS ALUMINIO FÚTBOL 7 90MM FJAS

Ref. 0012576

CARACTERÍSTICAS TÉCNICAS	
Material	Aluminio
Medidas	Reglamentarias
Uso	Colectivo
Deporte	Fútbol



#### FICHA DE MONTAJE

Descarga la ficha de montaje entrando en la referencia del producto en [jimsports.shop](http://jimsports.shop) o escanea el código QR.



SECCIÓN 90MM



Detalle de portería de fútbol 7 fija de sección de 90mm





## JUEGO PORTERÍAS ALUMINIO FÚTBOL 11 120X100 ABATIBLES CON ARQUILLOS GALVANIZADOS EN CALIENTE

Ref. 0012538

## JUEGO PORTERÍAS ALUMINIO FÚTBOL 7 120X100 MM ABATIBLES CON ARQUILLOS GALVANIZADOS EN CALIENTE

Ref. 0012573

## JUEGO PORTERÍAS ALUMINIO FÚTBOL 7 90MM ABATIBLES ARQUILLOS GALVANIZADOS EN CALIENTE

Ref. 0012572

Todas las porterías abatibles Softee Equipment de aluminio incluyen, marco de postes y larguero en aluminio, escuadras metálicas interiores de unión largueros/ postes, ganchos de poliamida para sujetar la red a la parte trasera del marco y un sistema de abatimiento lateral compuesto por dos postes traseros metálicos al cual se le unen dos fondos graduables también del mismo material. Incluye sistema de bloqueo de plegado. No incluye redes. Posibilidad de añadir contrapesos, consulta página 450, para evitar el vuelco de la misma.

**Este artículo se fabrica bajo pedido.**

[ENG] SET GOALS ALUMINIUM SOCCER 11/7 120X100MM FOLDABLE - SET GOALS ALUMINIUM SOCCER 7 90 MM ABATIBLES WITH ARCHILLOS GALVANIZED IN HOT: All Softee Equipment aluminum folding goals include, frame of posts and stringer in aluminum, internal metal squares of union stringers / posts, polyamide hooks to fasten the net to the back of the frame and a side folding system composed of two metal rear posts to which two adjustable bottoms are also attached of the same material. Includes folding locking system. Nets not included. Possibility of adding counterweights, see page 450, to prevent it from tipping over. This article is manufactured to order. Material: Aluminium. Measures: Regulatory. Use: Collective. Sport: Football.

[FR] JEU PORTIÈRES ALUMINIUM FOOTBALL 11/7 120X100 PLIANT AVEC ARCHES GALVANISÉS EN CHAUD - JEU PORTIÈRES ALUMINIUM FOOTBALL 7 90MM PLIANT AVEC ARCHES GALVANISÉS EN CHAUD: Tous les objectifs de pliage en aluminium Softee Equipment comprennent, cadre de poteaux et longerons en aluminium, carrés métalliques intérieurs de limons/poteaux d'union, crochets en polyamide pour fixer le filet à l'arrière du cadre et un système de pliage latéral composé de deux poteaux arrière métalliques auxquels deux fonds réglables sont également attachés du même matériau. Comprend un système de verrouillage pliant. Filets non inclus. Possibilité d'ajouter des contrepoids, voir page 450, pour l'empêcher de basculer. Cet article est fabriqué sur commande. Matière: Aluminium. Mesures: Réglementation. Usage: Collectif. Sport: Football.

### JUEGO PORTERÍAS ALUMINIO FÚTBOL 11 120X100 ABATIBLES CON ARQUILLOS GALVANIZADOS EN CALIENTE

Ref. 0012538



**Material metálico que lleva un proceso de galvanizado en caliente que protege al hierro de la oxidación al exponerse a una alta corrosión. Indicada especialmente para zonas costeras.**

[ENG] Metallic material that undergoes a hot-dip galvanising process that protects the iron from oxidation when exposed to high corrosion. Particularly suitable for coastal areas.

[FR] Matériau métallique soumis à un processus de galvanisation à chaud qui protège le fer de l'oxydation lorsqu'il est exposé à une forte corrosion. Particulièrement adapté aux zones côtières.

#### CARACTERÍSTICAS TÉCNICAS

Material	Aluminio
Medidas	Reglamentarias
Uso	Colectivo
Deporte	Fútbol



#### FICHA DE MONTAJE

Descarga la ficha de montaje entrando en la referencia del producto en [jimsports.shop](http://jimsports.shop) o escanea el código QR.



SECCIÓN 120x100MM

### JUEGO PORTERÍAS ALUMINIO FÚTBOL 7 120X100 MM ABATIBLES CON ARQUILLOS GALVANIZADOS EN CALIENTE

Ref. 0012573

#### CARACTERÍSTICAS TÉCNICAS

Material	Aluminio
Medidas	Reglamentarias
Uso	Colectivo
Deporte	Fútbol



#### FICHA DE MONTAJE

Descarga la ficha de montaje entrando en la referencia del producto en [jimsports.shop](http://jimsports.shop) o escanea el código QR.



SECCIÓN 120x100MM

### JUEGO PORTERÍAS ALUMINIO FÚTBOL 7 90MM ABATIBLES ARQUILLOS GALVANIZADOS EN CALIENTE

Ref. 0012572

#### CARACTERÍSTICAS TÉCNICAS

Material	Aluminio
Medidas	Reglamentarias
Uso	Colectivo
Deporte	Fútbol



#### FICHA DE MONTAJE

Descarga la ficha de montaje entrando en la referencia del producto en [jimsports.shop](http://jimsports.shop) o escanea el código QR.



SECCIÓN 90MM



## JUEGO PORTERÍAS ALUMINIO FÚTBOL 7 120X100MM ABATIBLES CON ARQUILLOS CINCADOS

Ref. 0012546

## JUEGO PORTERÍAS ALUMINIO FÚTBOL 7 90MM ABATIBLES CON ARQUILLOS CINCADOS

Ref. 0012579

Todas las porterías abatibles Softee Equipment de aluminio incluyen: marco de postes y larguero en aluminio, escuadras metálicas interiores de unión largueros/postes, ganchos de poliamida para sujetar la red a la parte trasera del marco y un sistema de abatimiento lateral compuesto por dos postes traseros metálicos cincados al cual se le unen dos fondos graduables también del mismo material.

Incluye sistema de bloqueo de plegado. No incluye redes.

**\*Importante: Este producto se debe anclar siempre al suelo.**

**Estas porterías se fabrican siempre bajo pedido.**

[ENG] SET GOALS ALUMINIUM SOCCER 7 120X100MM HINGED WITH ZINC-PLATED HOOPS - SET GOALS ALUMINIUM SOCCER 7 90MM HINGED WITH ZINC-PLATED HOOPS: All Softee Equipment aluminum folding goals include, frame of posts and stringer in aluminum, internal metal squares of union stringers/posts, polyamide hooks to fasten the net to the back of the frame and a side folding system composed of two metal rear posts to which two adjustable bottoms are also attached of the same material. Includes folding locking system. Nets not included. \*Important: This product must always be anchored to the ground. These goals are always made to order. *Material: Aluminium. Measures: Reglamentary. Use: Collective. Sport: Football.*

[FR] JEU PORTIÈRES ALUMINIUM FOOTBALL 7 120X100MM ARTICULÉS AVEC DES ARCEAUX ZINGUÉS/JEU PORTIÈRES ALUMINIUM FOOTBALL 7 90MM ARTICULÉS AVEC DES ARCEAUX ZINGUÉS: Tous les objectifs de pliage en aluminium Softee Equipment comprennent, cadre de poteaux et longeron en aluminium, carrés métalliques internes de limons/poteaux d'union, crochets en polyamide pour fixer le filet à l'arrière du cadre et un système de pliage latéral composé de deux poteaux arrière métalliques auxquels deux fonds réglables sont également fixés du même matériau. Comprend un système de verrouillage pliant. Filets non inclus. \*Important: Ce produit doit toujours être ancré au sol. Ces buts sont toujours fabriqués sur commande. *Matériau: Aluminium. Mesures: Réglementaire. Usage: Collectif. Sport: Football.*



### CARACTERÍSTICAS TÉCNICAS

Material	Aluminio
Medidas	Reglamentarias
Uso	Colectivo
Deporte	Fútbol



### JUEGO PORTERÍAS ALUMINIO FÚTBOL 7 120X100MM ABATIBLES CON ARQUILLOS CINCADOS

Ref. 0012546



#### FICHA DE MONTAJE

Descarga la ficha de montaje entrando en la referencia del producto en [jimsports.shop](https://jimsports.shop) o escanea el código QR.



SECCIÓN  
120x100MM

### JUEGO PORTERÍAS ALUMINIO FÚTBOL 7 90MM ABATIBLES CON ARQUILLOS CINCADOS

Ref. 0012579



#### FICHA DE MONTAJE

Descarga la ficha de montaje entrando en la referencia del producto en [jimsports.shop](https://jimsports.shop) o escanea el código QR.



SECCIÓN  
90MM

## JUEGO PORTERÍAS ALUMINIO FÚTBOL 7 90MM TRASLADABLES

Ref. 0012578

Juego de porterías trasladables de aluminio que incluye: marco y bases en aluminio de la misma sección, escuadras metálicas interiores de unión larguero/postes/bases, ganchos de poliamida para sujetar la red a la parte trasera del marco y a la base y también incluye los arquillos metálicos galvanizados en caliente traseros por donde desciende la red. No incluye redes.

Possibilidad de añadir contrapesos, consulta página 450, para evitar el vuelco de la misma.

**Este producto se fabrica bajo pedido.**

[ENG] SET GOALS ALUMINIUM SOCCER 7 90 MM TRANSFERABLES: This set include: frame and bases in aluminum of the same section, inner metal brackets of union stringer/posts/bases, polyamide hooks to fasten the net to the back of the frame and the base and finally also includes the rear hot-dip galvanised metal rings through which the net descends. Does not include nets. Possibility of adding counterweights, see page 450, to prevent it from tipping over. This product is made to order. Material: Aluminium. Measures: Regulatory. Use: Collective. Sport: Football 7.

[FR] JEU PORTIÈRES ALUMINIUM FOOTBALL 7 90 MM TRANSFÉRABLE: Le jeu comprennent: cadre et bases en aluminium de la même section, supports métalliques intérieurs de limon d'union/poteaux/bases, crochets en polyamide pour fixer le filet à l'arrière du cadre et de la base et enfin comprend également les arches métalliques arrière en métal galvanisé à chaud à travers lesquels le filet descend. Ne comprend pas les filets. Possibilité d'ajouter des contrepoids, voir page 450, pour l'empêcher de basculer. Ce produit est fabriqué sur commande. Matière: Aluminium. Mesures: Réglementaire. Usage: Collectif. Sport: Football 7.

CARACTERÍSTICAS TÉCNICAS	
Material	Aluminio
Medidas	Reglamentarias
Uso	Colectivo
Deporte	Fútbol 7



### FICHA DE MONTAJE

Descarga la ficha de montaje entrando en la referencia del producto en [jimsports.shop](http://jimsports.shop) o escanea el código QR.



SECCIÓN 90MM



## JUEGO PORTERÍAS FÚTBOL INDOOR METÁLICAS TRASLADABLES TUBO 80MM

Ref. 0012565

## JUEGO PORTERÍAS FÚTBOL INDOOR ALUMINIO TRASLADABLES TUBO 90MM

Ref. 0012582

Porterías de medidas interiores de 5x2,35m de fondo estándar 1,50mts de adaptarlo al fondo que disponga el campo, incluyen, marco de 80mm en las metálicas y de 90mm en las de aluminio y bases en acero de sección 80x40mm, ganchos de poliamida para sujetar la red a la parte trasera del marco y a la base, arquillos metálicos traseros por donde desciende la red y por último también incluye cada portería 4 pletinas con agujeros de 1,5mm por si tiene necesidad u ocasión de anclarlas al suelo.

**\*Importante: Este artículo se debe anclar siempre al suelo.**

**Este producto se fabrica bajo pedido.**

[ENG] SET GOAL SOCCER INDOOR METALLICS TRANSFERABLES TUBE 100MM: Goals of interior measures of 5x2.35 meters of standard depth 1.50 meters of adapt it to the bottom that the field has, include, frame of 80mm frame for metal frames and 90mm frame for aluminium frames and steel bases of section 80x40mm, polyamide hooks to hold the net to the back of the frame and to the base, rear metal arches where the net descends and finally also includes each goal 4 plates with holes of 1.5mm in case it has a need or opportunity to anchor them to the ground. \*Important: This item must always be anchored to the ground. This product is made to order. Material: Iron or aluminium. Measures: Regulatory. Use: Collective. Sport: Football.

[FR] JEU BUTS FOOTBALL INDOOR MÉTALLIQUES TRANSFÉRABLE TUBE 100MM: Les objectifs des mesures intérieures de 5x2,35 mètres de profondeur standard 1,50 mètres de l'adapter au fond que le champ a, comprennent, cadre de 80mm pour les cadres métalliques et de 90mm pour les cadres en aluminium et bases en acier de section 80x40mm, crochets en polyamide pour maintenir le filet à l'arrière du cadre et à la base, arches métalliques arrière où le filet descend et enfin comprend également chaque objectif 4 plaques avec des trous de 1,5mm au cas où il a besoin ou possibilité de les ancrer au sol. \*Important: Cet article doit toujours être ancré au sol. Ce produit est fabriqué sur commande. Matière: Fer ou aluminium. Mesures: Réglementation. Usage: Collectif. Sport: Football.

CARACTERÍSTICAS TÉCNICAS	
Material	Hierro/Aluminio
Medidas	Reglamentarias
Uso	Colectivo
Deporte	Fútbol



SECCIÓN 80MM



SECCIÓN 90MM



## CONTRAPESO PORTERÍAS FÚTBOL 7 Y FÚTBOL 11 BASE SECCIÓN 120X100MM

Ref. 0012581

## CONTRAPESO PORTERÍAS FÚTBOL 7 Y FÚTBOL 11 BASE 90MM

Ref. 0012583

## CONTRAPESO PORTERÍAS FÚTBOL 7 Y FÚTBOL 11 BASE SECCIÓN 80x40MM

Ref. 0012583

Contrapeso indicado para colocar en la parte posterior de la base de las porterías trasladables. Compuesto cada uno de los contrapesos por 2 tubos de acero sección redonda de 100mm y 1,50mts de largo.

Se puede rellenar con arena u hormigón. De esta forma llegará a tener un peso de hasta 90-100kg. Los tubos disponen de su tapón que posibilitan un llenado y vaciado de los mismos.

Se unen mediante dos asas que se adaptan a las bases de las porterías. Son diferentes en este punto si se trata para una portería de aluminio de 90mm o 120/100mm o metálica Softee de 80x40mm ya que las bases son distintas (se recomienda dos contrapesos por portería).

**\*Importante: A la hora de adquirir este contrapeso se debe indicar para que portería Softee Equipment sería.**

**Este contrapeso se fabrica de forma nacional y se vende por unidad.**

[ENG] WITHDRAWWEIGHT ANTIVUELCO GOAL SOCCER 7 AND SOCCER 11 BASE SECTION 120X100: To place on the back of the base of the transferable goals. Each of the counterweights is composed of 2 steel tubes round section of 100mm and 1,50mts. long. To fill with sand or concrete. With what will reach a weight of up to 90/100kg. The tubes have their plug that allows a filling and emptying of them. They are joined by two handles that adapt to the bases of the goals. They are different at this point if it is for an aluminum goal of 90mm or 120/100mm or a 80x40mm Softee metal goal since the bases are different (two counterweights per goal are recommended). \*Important: It must be indicated for which Softee Equipment goal would be. This counterweight is manufactured domestically and sold individually. *Material: Iron. Measures: 30x150x20cm. Use: Collective. Sport: Football.*

[FR] CONTRAPOIDS ANTIVUELCO BUTS FOOTBALL 7 ET FOOTBALL 11 BASE SECCIÓN 120X100: Placer sur le dos de la base des objectifs transférables. Chacun des contrepoids est composé de 2 tubes d'acier de section ronde de 100 mm et 1,50 m. de long. A remplir de sable ou de béton. Avec ce qui atteindra un poids allant jusqu'à 90/100 kg. Les tubes ont leur bouchon qui permet de les remplir et de les vider. Ils sont reliés par deux poignées qui s'adaptent aux bases des objectifs. Ils sont différents à ce stade si c'est pour un objectif en aluminium de 90mm ou 120/100mm et un but en métal Softee de 80x40mm puisque les bases sont différentes (deux contrepoids par objectif sont recommandés). \*Important: Il doit être indiqué pour quel objectif d'équipement softee serait. Ce contrepoids est fabriqué dans le pays et vendu individuellement. *Matière: Fer. Mesures: 30x150x20cm. Usage: Collectif. Sport: Football.*

CARACTERÍSTICAS TÉCNICAS	
Material	Hierro
Medidas	30x150x20cm
Uso	Colectivo
Deporte	Fútbol



**¡OJO!**  
Estos contrapesos sólo se pueden utilizar con porterías de fútbol 11 y fútbol 7.

## JUEGO DE 2 RUEDAS DELUXE PARA PORTERÍAS DE ALUMINIO TRASLADABLES FÚTBOL SECCIÓN 90MM

Ref. 0012585

## JUEGO DE 2 RUEDAS DELUXE PARA PORTERÍAS DE ALUMINIO TRASLADABLE FUTBOL SECCIÓN 120X100MM

Ref. 0012598

Compuesto por ruedas neumáticas, estructura metálica y sistema de elevación para poder mover fácilmente las porterías. Ideal para campos de hierba natural.

De uso exclusivo para nuestras porterías Softee Equipment de sección 120x100mm o 90mm. En ambos casos el sistema es el mismo pero tendría abrazadera diferente dependiendo de su sección.

**Este producto se fabrica nacionalmente y bajo pedido.**

[ENG] SET DE 2 WHEELS DELUXE FOR GOAL DE ALUMINIUM TRANSFERABLES SOCCER, SECTION 90MM: Composed of pneumatic wheels and metal structure, with lifting system, to be able to easily move the goals. Ideal for natural grass fields. Exclusive of our goals Softee Equipment, section 120x100mm or 90mm. In both cases the system is the same but would have a different clamp depending on its section. This product is manufactured domestically and to order. *Material: Iron. Measures: 24x24x6,5cm. Use: Collective. Sport: Football.*

[FR] JEU DE 2 ROUES DELUXE POUR BUTS DE ALUMINIUM TRANSFÉRABLE FOOTBALL, SECTION 90MM: Composé de roues pneumatiques et de structure métallique, avec système de levage, pour pouvoir déplacer facilement les objectifs. Idéal pour les champs de gazon naturel. Excluant nos objectifs Softee Equipment, section 120x100mm ou 90mm. Dans les deux cas, le système est le même mais aurait une pince différente en fonction de sa section. Ce produit est fabriqué localement et sur commande. *Matière: Fer. Mesures: 25x25x8cm. Usage: Collectif. Sport: Football.*

CARACTERÍSTICAS TÉCNICAS	
Material	Hierro
Medidas	24x24x6,5cm/25x25x8cm
Uso	Colectivo
Deporte	Fútbol



## JUEGO BASES PORTERÍAS FÚTBOL 11 PARA RECOGIDA DE RED

Ref. 0012529

## JUEGO BASES PORTERÍAS FÚTBOL 7 PARA RECOGIDA DE RED

Ref. 0012540

Juego de bases fabricado en tubo de acero de 33mm con sistema de bisagras para poder abatir hacia arriba la red.

En porterías de aluminio se amarran con tornillería situada en el carril posterior de la base del poste mientras que en porterías metálicas se atornilla directamente a la base del poste mediante unos tornillos de rosca chapa.

Tienen un fondo de 205cm para fútbol 11 y 140cm para fútbol 7, sin contar el poste de la portería.

**Este producto se fabrica bajo pedido.**

[ENG] PAIR OF BASES FOR SOCCER 11/7 GOALS TO ROLL UP NET: Made of 33mm steel tube with hinge system to be able to fold up the net, in aluminum goals they are tied with screws located on the rear rail of the base of the post, in metal goals it is screwed directly to the nose of the post by means of sheet screws. They have a 205cm forend - soccer 11 and 140cm forend - , not counting the goal post. This product is manufactured domestically and to order. *Material: Iron. Measures: See description. Use: Collective. Sport: Football.*

[FR] ENSEMBLE DE BASE DE BUT DE FOOTBALL À 11/7 POUR LA COLLECTION DE FILETS: Fabriqué en tube d'acier de 33mm avec système de charnière pour pouvoir replier le filet, dans les buts en aluminium, ils sont attachés avec des vis situées sur le rail arrière de la base du poteau, dans les objectifs métalliques, il est vissé directement à la nase du poteau au moyen de vis en feuille. Ils ont un forend de 205cm, sans compter le poteau de but. Ce produit est fabriqué localement et sur commande. *Matière: Fer. Mesures: Voir la description. Usage: Collectif. Sport: Football.*

### CARACTERÍSTICAS TÉCNICAS

Material	Hierro
Medidas	Consultar descripción
Uso	Colectivo
Deporte	Fútbol



## JUEGO 4 POSTES TRASEROS METÁLICOS PARA SUJECCIÓN RED TIPO CAJÓN

Ref. 0012549

Postes tensores para red tipo cajón de sección metálica de 50x2mm que se pueden empotrar directamente al suelo o atornillarlos mediante una pletina con 4 agujeros.

**\*Importante: Este producto se debe anclar siempre al suelo.**

**Estos postes se fabrican bajo pedido.**

[ENG] SET 4 REAR POLES METALS FOR SUBJECTION NET DRAWER TYPE: Tensioning posts for drawer type net, metal section of 50x2mm that can be recessed directly to the floor or screwed by means of a plate with 4 holes. **\*Important:** This product must always be anchored to the ground. These poles are manufactured nationally and to order. *Material: Steel. Measures: Height: 244cm. Use: Collective. Sport: Football.*

[FR] JEU 4 POTEAUX ARRIÈRE MÉTALLIQUES POUR SUJECION FILET TIPO CAISSE: Poteaux de tension pour filet de type tiroir, section métallique de 50x2mm pouvant être encastrée directement au sol ou vissée au moyen d'une plaque à 4 trous. **\*Important :** ce produit doit toujours être ancré au sol. Ces poteaux sont fabriqués au niveau national et sur commande. *Matière: Acier. Mesures: Hauteur: 244cm. Usage: Collectif. Sport: Football.*

### CARACTERÍSTICAS TÉCNICAS

Material	Acero
Medidas	Altura: 244cm
Uso	Colectivo
Deporte	Fútbol



## POSTE METÁLICO GALVANIZADO 6M PARA RED PROTECCIÓN SIN BOTES

Ref. 0509011

## POSTE METÁLICO GALVANIZADO 7M PARA RED PROTECCIÓN SIN BOTES

Ref. 0509012

Poste de acero empotrado en zapata de hormigón para colocación de red y galvanizado (tratamiento que protege de la oxidación ante una alta corrosión, indicada para zonas costeras).

Posible colocación en bote empotrado de 50cm, que permite retirarlos si fuese necesario.

Incluye ganchos metálicos para pasar el cable se sujeción.

La sección del poste es 80x2mm y la altura máxima de los mismos es 6 o 7m, disminuyendo a 5,50m y 6,50m respectivamente la altura superficial debido al empotrado de los mismos.

Opción de soldarles una pletina con 4 agujeros para poder atornillar al suelo en vez de empotrarlos o embutirlos.

**\*Importante: Este producto se debe anclar siempre al suelo.**

**Este artículo de fabrica de forma nacional, se produce bajo pedido y se vende por unidad.**

[ENG] METALLIC GALVANIZED 6 OR 7M FOR NET PROTECTION POST WITHOUT CANS: Steel post recessed in concrete footing for net placement. Possible placement in 50 cm recessed boat, which allows them to be removed if necessary. It includes metal hooks to pass the clamping cable and its corresponding metal tensioners. The pole section is 80x2mm, they are galvanized (protects from oxidation against high corrosion, ideal for coastal areas). The maximum height of these posts is 6m or 7m, decreasing to 5,50m or 6,50m the surface height due to the recessed of them. Option to weld a plate with 4 holes to be able to screw to the floor instead of recessing or stuffing them. \*Important: This product must always be anchored to the ground. This item is manufactured domestically, produced to order and sold individually. *Material: Iron. Measures: Weight: 27kg. Use: Collective. Sport: Multisport.*

[FR] PÔTEAU MÉTALLIQUE GALVANISÉ 6 OU 7M POUR FILET PROTECTION SANS ANCLAGE: Poteaux d'acier encastrés dans des semelles en béton pour la mise en place de filets. Placement possible dans un bateau encastré de 50cm, ce qui permet de les enlever si nécessaire. Il comprend des crochets métalliques pour faire passer le câble de serrage et ses tendeurs métalliques correspondants. La section du poteau est de 80x2mm, ils sont galvanisés (protège de l'oxydation contre la corrosion élevée, idéal pour les zones côtières). La hauteur maximale de ces poteaux est de 6m/7m, diminuant à 5,50m/6,50m la hauteur de surface en raison de l'encastrément de ceux-ci. Possibilité de souder une plaque avec 4 trous pour pouvoir visser au sol au lieu de les encastrer ou de les rembourrer. \*Important: ce produit doit toujours être ancré au sol. Cet article est fabriqué localement, produit sur commande et vendu individuellement. *Matériau: Fer. Mesures: Poids: 27kg. Usage: Collectif. Sport: Multisport.*



## POSTE REFUERZO METÁLICO GALVANIZADO PARA RED PROTECCIÓN SIN BOTES

Ref. 0509007

Poste galvanizado (protege de la oxidación ante una alta corrosión, ideal para zonas costeras) de sección 80x2mm. Poste con abrazadera para amarre al poste horizontal y pletina para atornillar al suelo. Recomendable para los extremos de cada tramo de red.

**\*Importante: Este producto se debe anclar siempre al suelo.**

**Este artículo de fabrica de forma nacional, se produce bajo pedido y se vende por unidad.**

[ENG] GALVANIZED METAL REINFORCEMENT POST FOR PROTECTION NETWORK WITHOUT BOATS: Galvanized post (protects from oxidation against high corrosion, ideal for coastal areas) with a 80x2mm section. Post with clamp to tie to the horizontal post and plate to screw to the ground. Recommended for the ends of each section of the network. \*Important: This product must always be anchored to the ground. This item is manufactured domestically, produced to order and sold individually. *Material: Iron. Measures: Weight: 27kg. Use: Collective. Sport: Multisport.*

[FR] PÔTEAU DE RENFORT MÉTALLIQUE GALVANISÉ POUR RÉSEAU DE PROTECTION SANS BATEAUX: Poteau galvanisé (protège de l'oxydation contre la forte corrosion, idéal pour les zones côtières) avec une section de 80x2mm. Poteau avec pince à attacher au poteau horizontal et plaque à visser au sol. Recommandé pour les extrémités de chaque section du réseau. \*Important: Ce produit doit toujours être ancré au sol. Cet article est fabriqué dans le pays, produit sur commande et vendu à l'unité. *Matériau: Fer. Mesures: Poids: 27kg. Usage: Collectif. Sport: Multisport.*

CARACTERÍSTICAS TÉCNICAS	
Material	Hierro
Medidas	Peso: 27kg
Uso	Colectivo
Deporte	Multideporte



### CARACTERÍSTICAS TÉCNICAS

Material	Hierro
Medidas	27kg
Uso	Colectivo
Deporte	Multideporte



### POSTE METÁLICO GALVANIZADO 6M PARA RED PROTECCIÓN SIN BOTES

Ref. 0509011



#### FICHA DE MONTAJE

Descarga la ficha de montaje entrando en la referencia del producto en [jimssports.shop](https://jimssports.shop) o escanea el código QR.



### POSTE METÁLICO GALVANIZADO 7M PARA RED PROTECCIÓN SIN BOTES

Ref. 0509012



#### FICHA DE MONTAJE

Descarga la ficha de montaje entrando en la referencia del producto en [jimssports.shop](https://jimssports.shop) o escanea el código QR.



## POSTE METÁLICO 6M PARA RED PROTECCIÓN SIN BOTES

Ref. 0509009

Poste de acero lacado empotrados en zapata de hormigón para colocación de red. Posible colocación en bote empotrado de 50cm, que permite retirarlos si fuese necesario.

Incluye ganchos metálicos para pasar el cable de sujeción.

La sección del poste es 80x2mm, postes de hierro lacados con pintura poliéster. La altura máxima de estos postes es de 6mts, disminuyendo a 5,50mts la altura superficial debido al empotrado de los mismos.

Opción de soldarles una pletina con 4 agujeros para poder atornillar al suelo en vez de empotrarlos o embutirlos.

**\*Importante: Este producto se debe anclar siempre al suelo.**

**Este artículo de fabrica de forma nacional, se produce bajo pedido y se vende por unidad.**

[ENG] METAL POST 6 MTS FOR NET PROTECTION WITHOUT CANS: Steel post recessed in concrete footing for net placement. Possible placement in 50cm recessed boat, which allows them to be removed if necessary. It includes metal hooks to pass the clamping cable and its corresponding metal tensioners. The post section is 80x2mm, iron posts lacquered with polyester paint. The maximum height of these is 6m, decreasing to 5,50m the surface height due to the recessed of the same. Option to weld a plate with 4 holes to be able to screw them to the ground instead of embedding or embittering them. \*Important: This product must always be anchored to the ground. This item is manufactured domestically, produced to order and sold individually. *Material: Steel. Measures: Weight: 25kg. Use: Collective. Sport: Multisport.*

[FR] POTEAU MÉTALLIQUE 6M POUR FILET PROTECTION SIN POTS: Poteaux d'acier encastrés dans des semelles en béton pour la mise en place de filets. Placement possible dans un bateau encastré de 50cm, ce qui permet de les enlever si nécessaire. Il comprend des crochets métalliques pour faire passer le câble de serrage et ses tendeurs métalliques correspondants. La section de poteau est de 80x2mm, poteaux en fer laqués avec de la peinture polyester. La hauteur maximale de ceux-ci est de 6m, diminuant à 5,50m la hauteur de surface en raison de l'encastrement de la même. Possibilité de souder une plaque avec 4 trous pour pouvoir les visser au sol au lieu de les encastrer ou de les embrasser. \*Important: ce produit doit toujours être ancré au sol. Cet article est fabriqué localement, produit sur commande et vendu individuellement. *Matériau: Acier. Mesures: Poids: 25kg. Usage: Collectif. Sport: Multisport.*

CARACTERÍSTICAS TÉCNICAS	
Material	Hierro
Medidas	Peso: 25kg
Uso	Colectivo
Deporte	Multideporte



### FICHA DE MONTAJE

Descarga la ficha de montaje entrando en la referencia del producto en [jimsports.shop](http://jimsports.shop) o escanea el código QR.



## BOTE PARA POSTE DE PROTECCIÓN 80MM

Ref. 0509064

Bote metálico de 50cm de profundidad para poder embutir los postes de protección Softee Equipment de 80mm de sección tanto lacados como los galvanizados.

**Este producto se fabrica de forma nacional, bajo pedido y se vende por unidad.**

[ENG] CAN POLE OF PROTECTION 80MM: Metallic post of 50cm deep to be able to stuff the Softee Equipment protection posts of 80mm section both lacquered and galvanized. This product is manufactured domestically, made to order and sold individually. *Material: Steel. Measures: Height: 50cm. Use: Collective. Sport: Multisport.*

[FR] POT POTEAU DE PROTECTION 80MM: Métallique de 50cm de profondeur pour pouvoir rembourrer les poteaux de protection Softee Equipment de 80mm de section à la fois laqués et galvanisés. Ce produit est fabriqué dans le pays, sur commande et vendu à l'unité. *Matériau: Acier. Mesures: Hauteur: 50cm. Usage: Collectif. Sport: Multisport.*

CARACTERÍSTICAS TÉCNICAS	
Material	Acero
Medidas	Alto: 50cm
Uso	Colectivo
Deporte	Multideporte



## TENSOR PARA RED DE PROTECCIÓN

Ref. 0509050

Mecanismo para poder tensar el cable que sujeta la red. **Este artículo se vende por unidad.**

[ENG] PROTECTION NETWORK TENSIONER: Mechanism to be able to tension the cable that holds the network. This item is sold individually. *Material: Metal. Measures: 17,5x2,5cm. Use: Collective. Sport: Multisport.*

[FR] TENSEUR POUR FILET DE PROTECTION: Mécanisme pour pouvoir tendre le câble qui maintient le réseau. Cet article est vendu individuellement. *Matériau: Métallique. Mesures: 17,5x2,5cm. Usage: Collectif. Sport: Multisport.*

CARACTERÍSTICAS TÉCNICAS	
Material	Metálico
Medidas	17,5x2,5xm
Uso	Colectivo
Deporte	Multideporte



## METRO LINEAL CABLE PARA RED DE PROTECCIÓN 6MM

Ref. 0509049

Cable acero galvanizado para colocar la red en los postes de protección.

**Este artículo se fabrica nacionalmente y se vende por múltiplos de 25 metros.**

[ENG] LINEAR METRE CABLE FOR PROTECTION NET 6MM: Galvanised steel cable to place the net on the protection posts. This item is manufactured domestically and sold in multiples of 25 metres. *Material: Steel. Measures: Section: 6mm. Use: Collective. Sport: Multisport.*

[FR] MÈTRE LINÉAIRE CÂBLE POUR FILET DE PROTECTION 6MM: Câble en acier galvanisé pour placer le filet sur les poteaux de protection. Cet article est fabriqué localement et vendu par multiples de 25 mètres. *Matériau: Acier. Mesures: Section: 6mm. Usage: Collectif. Sport: Multisport.*

CARACTERÍSTICAS TÉCNICAS	
Material	Acero
Medidas	Sección: 6mm
Uso	Colectivo
Deporte	Multideporte



## PAR DE RUEDAS PARA PORTERÍA FÚTBOL 7 Y 11 TRASLADABLES SECCIÓN 80X40 MM

Ref. 0012567

Juego compuesto de 2 ruedas de nylon y abrazadera metálica de quita y pon que se colocan en las bases de la portería. Son diferentes en este punto si se trata para una portería de aluminio o metálica ya que las bases son distintas.

**Este producto se fabrica bajo pedido.**

[ENG] PAIR DE WHEELS FOR GOAL SOCCER 7 AND 11 TRANSFERABLES SECTION 80X40MM: Set of composed of 2 nylon wheels and metal clamp of removable and put that are placed on the bases of the goal. They are different at this point if it is for an aluminum or metal goal since the bases are different. The model on a black background corresponds to the metal goal. This product is manufactured domestically and to order. *Material: Iron. Measures: 15x12cm. Use: Collective. Sport: Football.*

[FR] PAR DE ROUES POUR BUT FOOTBALL 7 ET 11 TRANSFÉRABLE SECTION 80X40MM: Ensemble de composé de 2 roues en nylon et pince métallique de amovible et mis qui sont placés sur les bases du but. Ils sont différents à ce stade si c'est pour un objectif en aluminium ou en métal puisque les bases sont différentes. Le modèle sur fond noir correspond au but métallique. Ce produit est fabriqué localement et sur commande. *Matière: Fer. Mesures: 15x12cm. Usage: Collectif. Sport: Football.*

CARACTERÍSTICAS TÉCNICAS	
Material	Hierro/Nylon
Medidas	15x12cm
Uso	Colectivo
Deporte	Fútbol



## CARRO MARCACAMPOS 2 SALIDAS

Ref. 0501802

Estructura metálica provista de una rueda de PVC delantera que hace de guía y otras dos traseras que movilizan un cepillo interior activando la salida de la cal por una boca de doble salida con regulador para poder hacer líneas de 5 y 10cm. Dispone de mangos y asas para su cómoda utilización. Capacidad: 25 litros.

**Este artículo se vende por unidad.**

[ENG] CART MARKINGS 2 DEPARTURES: Metal structure provided with a front pvc wheel that acts as a guide and two rear ones that mobilize an inner brush activating the limescale exit through a double outlet mouth with regulator to be able to make lines of 5 and 10cm. Finally they have handles and handles for comfortable use. Capacity: 25 liters. This item is manufactured domestically and sold individually. *Material: Steel. Measures: Consult. Use: Collective. Sport: Football.*

[FR] CHARIOT DE TRANSPORT MARCACHAMPS 2 DÉPARTS: Structure métallique munie d'une roue avant en pvc qui fait office de guide et de deux roues arrière qui mobilisent une brosse intérieure activant la sortie calcaire par une double bouche de sortie avec régulateur pour pouvoir faire des lignes de 5 et 10cm. Enfin, ils ont des poignées et des poignées pour une utilisation confortable. Capacité: 25 litres. Cet article est fabriqué localement et vendu individuellement. *Matière: Acier. Mesures: Voir le site. Usage: Collectif. Sport: Football.*

CARACTERÍSTICAS TÉCNICAS	
Material	Acero
Medidas	Consultar
Uso	Colectivo
Deporte	Fútbol



## CEPILLO PARA CARRO MARCACAMPOS

Ref. 0501805

Cepillo cilíndrico de PE blanco montados con nylon.

**Este artículo se vende por unidad.**

[ENG] FOR CART MARKINGS BRUSH: White PE cylindrical brush mounted with nylon. This item is manufactured domestically and sold individually. *Material: Nylon. Measures: 130x80x15mm. Use: Collective. Sport: Football.*

[FR] CEPILLO POUR CHARIOT DE TRANSPORT MARCACHAMPS: Brosse cylindrique PE blanche montée en nylon. Cet article est fabriqué localement et vendu individuellement. *Matière: Nylon. Mesures: 130x80x15mm. Usage: Collectif. Sport: Football.*

CARACTERÍSTICAS TÉCNICAS	
Material	Nylon
Medidas	130x80x15mm
Uso	Colectivo
Deporte	Fútbol





## JUEGO PORTERÍAS FÚTBOL-PLAYA METÁLICAS 100MM

Ref. 0012550

Porterías de medidas interiores de 5,5x2,2mts que se fijan al suelo mediante el hormigonado de unos botes de 50cm.

Incluyen: marco de postes y larguero de acero, botes para empotrarla en el suelo, ganchos de poliamida para sujetar la red en la parte trasera del marco y, por último, arquillos metálicos traseros por donde desciende la red. No incluye redes.

Disponible en color amarillo, naranja y blanco.

[ENG] SET GOALS SOCCER-BEACH METALLICS 100MM: Goals of interior measures of 5,5x2,2meters that are fixed to the ground by concreting some boats of 50cm. They include, frame of posts and steel stringer, boats to recess it in the ground, polyamide hooks to hold the net in the back of the frame and finally rear metal arches where the net descends. Does not include nets. Available in yellow, orange and white. Material: Iron. Measures: 5,5x2,2m. Use: Collective. Sport: Football-Beach.

[FR] JEU PORTIÈRES FOOTBALL-PLAGE MÉTALLIQUES 100MM: Objectifs de mesures intérieures de 5,5x2,2mètres qui sont fixés au sol en bétonnant certains bateaux de 50cm. Ils comprennent, cadre de poteaux et longeron d'acier, bateaux pour l'enfoncer dans le sol, crochets en polyamide pour maintenir le filet à l'arrière du cadre et enfin des arches métalliques arrière où le filet descend. Ne comprend pas les filets. Disponible en jaune, orange et blanc. Matière: Fer. Mesures: 5,5x2,2m. Usage: Collectif. Sport: Football-Plage.

### CARACTERÍSTICAS TÉCNICAS

Material	Hierro
Medidas	5,5x2,2m
Uso	Colectivo
Deporte	Fútbol-Playa



### FICHA DE MONTAJE

Descarga la ficha de montaje entrando en la referencia del producto en [jimssports.shop](http://jimssports.shop) o escanea el código QR.



SECCIÓN 100MM

## JUEGO PORTERÍAS FÚTBOL-PLAYA ALUMINIO 120X100MM

Ref. 0012554

## JUEGO PORTERÍAS FÚTBOL-PLAYA ALUMINIO 90MM

Ref. 0012555

Porterías de medidas interiores de 5,5x2,2m que se fijan al suelo mediante el hormigonado de unos botes de 50cm.

Incluyen: marco de postes y larguero de aluminio, escuadras interiores metálicas para unión poste larguero, botes y pieza de unión para empotrarla en el suelo, ganchos de poliamida para sujetar la red en la parte trasera del marco y por último arquillos metálicos traseros galvanizados por donde desciende la red. No incluye redes.

Disponible únicamente en color blanco.

[ENG] SET GOALS SOCCER-BEACH ALUMINIUM 120X100MM/90MM: Goals of interior measures of 5,5x2,2mts that are fixed to the ground by concreting some tins of 50cm. They include, frame of posts and aluminum stringer, metal inner squares for joint pole spar, tins and joint piece to recess it in the ground, polyamide hooks to hold the net at the back of the frame and finally galvanized rear metal arches where the net descends. Does not include nets. Available only in white. Material: Aluminium. Measures: 5,5x2,2m. Use: Collective. Sport: Football-Beach.

[FR] JEU PORTIÈRES FOOTBALL-PLAGE ALUMINIUM 120X100MM/90MM: Objectifs de mesures intérieures de 5,5x2,2mètres qui sont fixés au sol en bétonnant des boîtes de 50 cm. Ils comprennent, cadre de poteaux et de longerons en aluminium, carrés intérieurs métalliques pour longeron de poteau joint, boîtes et pièce de joint pour l'enfoncer dans le sol, crochets en polyamide pour maintenir le filet à l'arrière du cadre et enfin des arches métalliques arrière galvanisées où le filet descend. Ne comprend pas les filets. Disponible uniquement en blanc. Matière: Acier. Mesures: 5,5x2,2m. Usage: Collectif. Sport: Football-Plage.

### CARACTERÍSTICAS TÉCNICAS

Material	Aluminio
Medidas	5,5x2,2m
Uso	Colectivo
Deporte	Balónmano/Fútbol sala



### JUEGO PORTERÍAS FÚTBOL-PLAYA ALUMINIO 120X100MM

Ref. 0012554



### FICHA DE MONTAJE

Descarga la ficha de montaje entrando en la referencia del producto en [jimssports.shop](http://jimssports.shop) o escanea el código QR.



SECCIÓN 120x100MM

### JUEGO PORTERÍAS FÚTBOL-PLAYA ALUMINIO 90MM

Ref. 0012555



### FICHA DE MONTAJE

Descarga la ficha de montaje entrando en la referencia del producto en [jimssports.shop](http://jimssports.shop) o escanea el código QR.



SECCIÓN 90MM

## JUEGO PORTERÍAS ALUMINIO FÚTBOL PLAYA 120X100MM TRASLADABLES

Ref. 0012551

## JUEGO PORTERÍAS ALUMINIO FÚTBOL PLAYA 90MM TRASLADABLES

Ref. 0012552

Juego de dos porterías de aluminio de medidas interiores de 5,5x2,2m que incluye: marco y bases en aluminio de la misma sección, escuadras metálicas interiores de unión larguero/postes/bases, ganchos de poliamida para sujetar la red a la parte trasera del marco y a la base y también incluye los arquillos metálicos galvanizados traseros por donde descende la red. No incluye redes. Posibilidad de añadir contrapesos.

[ENG] SET GOALS ALUMINIUM SOCCER-BEACH 120X100MM TRANSFERABLES: Set of two aluminium goals of 5,5x2,2mts including: aluminium frame and bases of the same section, interior metal brackets to join the crossbar/posts/bases, polyamide hooks to fix the net to the back of the frame and to the base and also includes the galvanised metal rings at the back where the net descends. Does not include nets. Material: Aluminium. Measures: 5,5x2,2mts. Use: Collective. Sport: Football-Beach.

[FR] JEU PORTIÈRES ALUMINIUM FOOTBALL-PLAGE 120X100MM TRANSFÉRABLES: Ensemble de deux buts en aluminium de 5,5x2,2mts comprenant : un cadre et des bases en aluminium de même section, des supports métalliques intérieurs pour relier la barre transversale/les poteaux/les bases, des crochets en polyamide pour fixer le filet à l'arrière du cadre et à la base et comprend également les anneaux en métal galvanisé à l'arrière où le filet descend. Ne comprend pas les filets. Matière: Aluminium. Mesures: 5,5x2,2mts. Usage: Collectif. Sport: Football-Plage.

CARACTERÍSTICAS TÉCNICAS	
Material	Aluminio
Medidas	5,5x2,2mts
Uso	Colectivo
Deporte	Fútbol-Playa

**JUEGO PORTERÍAS FÚTBOL-PLAYA 120X100MM TRASLADABLES**  
Ref. 0012551



### FICHA DE MONTAJE

Descarga la ficha de montaje entrando en la referencia del producto en [jimsports.shop](http://jimsports.shop) o escanea el código QR.



SECCIÓN  
120x100MM

**JUEGO PORTERÍAS FÚTBOL-PLAYA 90MM TRASLADABLES**  
Ref. 0012552



### FICHA DE MONTAJE

Descarga la ficha de montaje entrando en la referencia del producto en [jimsports.shop](http://jimsports.shop) o escanea el código QR.



SECCIÓN  
90MM



## JUEGO PORTERÍAS BALONMANO PLAYA ALUMINIO CON PLETINA DE AMARRE Y ARQUILLOS Y BASE GALVANIZADA

Ref. 0012556

Juego de porterías aluminio balonmano playa fijas con perfil de 80x80mm reforzado interiormente con canal posterior para colocación de ganchos de PVC (incluidos) para redes (no incluidas). Base metálica fabricada con perfil de Ø35mm cincada y arquillos metálicos de Ø35mm galvanizados.

Los postes disponen de una profundidad suplementaria de 33cm de longitud con placa de anclaje para su fijación a dado de hormigón (no incluido) dentro de la arena.

Medidas interiores: 3x2m.

Marco terminado con pintura blanca epoxi/poliéster y vinilos rojos.

[ENG] SET GOALS SOCCER-BEACH METALLICS 100MM: Goals of interior measures of 5,50x2,20 meters that are fixed to the ground by concreting some boats of 50cm. They include: frame of posts and steel stringer, boats to recess it in the ground, polyamide hooks to hold the net in the back of the frame and finally rear metal arches where the net descends. Available in yellow, orange and white. Material: Aluminium. Measures: 3x2m. Use: Collective. Sport: Football-Beach.

[FR] JEU PORTIÈRES FOOTBALL-PLAGE MÉTALLIQUES 100MM: Objectifs de mesures intérieures de 5,50x2,20 mètres qui sont fixés au sol en bétonnant certains bateaux de 50cm. Ils comprennent: cadre de poteaux et longeron d'acier, bateaux pour l'enfoncer dans le sol, crochets en polyamide pour maintenir le filet à l'arrière du cadre et enfin des arches métalliques arrière où le filet descend. Disponible en jaune, orange et blanc. Matière: Aluminium. Mesures: 3x2m. Usage: Collectif. Sport: Football-Plage.

CARACTERÍSTICAS TÉCNICAS	
Material	Aluminio
Medidas	3x2mts
Uso	Colectivo
Deporte	Fútbol-Playa



### FICHA DE MONTAJE

Descarga la ficha de montaje entrando en la referencia del producto en [jimsports.shop](http://jimsports.shop) o escanea el código QR.



SECCIÓN  
80x80MM





**BANQUILLOS**  
BENCHES - BANQUES

## BANQUILLO DE SUPLENTES

Ref. 59032B

Banquillos fabricados en una sola pieza, con un perfil metálico pregalvanizado y lacado con pintura poliéster de 40x40x2mm, laterales en policarbonato compacto de 3mm y recubierto posterior y superior mediante planchas de policarbonato celular de 10mm.

Se pueden hacer con asientos individuales con respaldo de PVC o con asiento corrido y respaldo de madera. Provisto de 4 pletinas con agujero para anclar al suelo (no incluye tornillería).

Opcional la colocación de 4 ruedas para su fácil movilidad y parrilla reposapiés.

*Se puede fabricar el banquillo de 4, 5, 6, 7, 8, 9, 10 o 12 plazas.*

Medidas de alto por fondo: 2x1mts.

**Este artículo conlleva portes debidos. Consulta con el Departamento de Logística los costes del envío.** Softee Equipment se reserva el derecho de modificar cualquier producto sin previo aviso. Ten en cuenta esta información sobre todo en relación a los asientos tanto en color como en forma, que depende muchas veces del fabricante. Lo que si podremos asegurar es que sean de similares características.

[ENG] BENCH OF SUBSTITUTES: Benches manufactures in one piece, with a pregalvanized metal profile and lacquered with polyester panit of 40x40x2mm, sides in compact polycarbonate of 3mm and coated back and top by sheets of cellular polycarbonate. They can be made with individual PVC seat with backrest or with a continue seat with wooden backrest. Provided with 4 plates with holes to anchor to the ground (Does not include screws). Optional placement of 4 wheels for an easy mobility and footrest board. Height per deph measures: 2x1m. The bench can be manufactured with 4, 5, 6, 7, 8, 9, 10 or 12 seats. Softee Equipment reserves the right to modify any product without prior notice, very important in relation to the seats both in color and specially in form, which often depends on the manufacturer. What we can assure is that they are of similar characteristics. This item is manufactured domestically and is shipped carriage forward. Please check with the Logistics Department for shipping costs. *Material: Iron/Polycarbonate. Measures: According to the reference. Use: Collective. Sport: Football/Multisport.*

[FR] BANC DE REMPLAÇANT: Bancs fabriqués en une seule pièce, avec un profil métallique pré-galvanisé et laqué avec de la peinture polyester de 40x40x2mm, côtés en polycarbonate compact de 3mm et revêtus dos et dessus par des feuilles de polycarbonate cellulaire. Ils peuvent être fabriqués avec des sièges individuels avec dossier en PVC ou avec une assise continue et un dossier en bois. Fourni avec 4 plaques avec des trous pour ancrer au sol (Ne comprend pas de vis). Placement optionnel de 4 roues pour une mobilité facile et grille de repose-pieds. Le banc peut être fabriqué avec 4, 5, 6, 7, 8, 9, 10 ou 12 sièges. Mesures de hauteur par fond: 2x1m. Cet article est fabriqué dans le pays et est expédié en port dû. Veuillez consulter le département logistique pour connaître les frais d'expédition. Softee Equipment se réserve le droit de modifier tout produit sans préavis, très important en ce qui concerne les sièges à la fois en couleur et surtout en forme, ce qui dépend souvent du fabricant. Ce que nous pouvons assurer, c'est qu'ils ont des caractéristiques similaires. *Matière: Fer/Polycarbonate. Mesures: Selon la référence. Usage: Collectif. Sport: Football/Multisport.*

CARACTERÍSTICAS TÉCNICAS	
Material	Hierro/Polycarbonato
Medidas	Según plazas
Uso	Colectivo
Deporte	Fútbol/Multideporte



## JUEGO 4 RUEDAS TRASLACIÓN BANQUILLO SUPLENTES

Ref. 0509023

Se trata de un artículo opcional que consiste en 4 ruedas giratorias con freno de quita y pon colocadas mediante guía en pletinas situadas en los bajos del propio banquillo.

Es importante saber a la hora de tramitar el pedido si se quiere el banquillo con ellas para, precisamente, colocarle dicha pletina que no llevaría en caso de no ser solicitadas las ruedas.

[ENG] GAMES 4 WHEELS TRASLACION BENCH SUPLENTES: It is an optional article that consists of 4 swivel wheels with removable brake and put placed by guide on plates located on the bottom of the bench itself, it is important to know if you want them to precisely place said plate that would not carry if the wheels were not requested. *Material: Iron/Nylon. Use: Collective. Sport: Football/Multisport.*

[FR] JEU 4 ROUES TRASLACION BANC REMPLAÇANT: C'est un article optionnel qui se compose de 4 roues pivotantes avec frein amovible et mises en place par guide sur des plaques situées sur le fond de la banquette elle-même, il est important de savoir si vous souhaitez qu'elles placent précisément ladite plaque qui ne porterait pas si les roues n'étaient pas demandées. *Matière: Fer/Nylon. Usage: Collectif. Sport: Football/Multisport.*

CARACTERÍSTICAS TÉCNICAS	
Material	Hierro/Nylon
Uso	Colectivo
Deporte	Fútbol/Multideporte



## **BANQUILLO 4º ÁRBITRO (2 PLAZAS CON PUPITRE)**

Ref. 0509024

Banquillos fabricados en una sola pieza, con un perfil metálico pregalvanizado y lacado con pintura poliéster de 40x40x2mm, laterales en policarbonato compacto de 3mm y recubierto posterior y superior mediante planchas de policarbonato celular de 10mm.

Se pueden hacer con asientos individuales con respaldo de pvc o con asiento corrido y respaldo de madera.

Provisto de 4 pletinas con agujero para anclar al suelo (no incluye tornillería).

Opcional la colocación de 4 ruedas para su fácil movilidad y parrilla reposapiés.

**Este artículo se fabrica de forma nacional y conlleva portes debidos. Consulta con el Departamento de Logística los costes del envío.**

Softee Equipment se reserva el derecho de modificar cualquier producto sin previo aviso. Ten en cuenta esta información sobre todo en relación a los asientos tanto en color como en forma, que depende muchas veces del fabricante. Lo que si podremos asegurar es que sean de similares características.

**[ENG] BENCH 4TH REFEREE (2 POST WITH PUPITRE):** Benches manufactures in one piece, with a pregalvanized metal profile and lacquered with polyester panit of 40x40x2mm, sides in compact polycarbonate of 3mm and coated back and top by sheets of cellular polycarbonate. They can be made with individual PVC seat with backrest or with a continue seat with wooden backrest. Provided with 4 plates with holes to anchor to the ground (Does not include screws). Optional placement of 4 wheels for an easy mobility and footrest board. This item is manufactured domestically and is shipped carriage forward. Please check with the Logistics Department for shipping costs. Softee Equipment reserves the right to modify any product without prior notice, very important in relation to the seats both in color and specially in form, which often depends on the manufacturer. What we can assure is that they are of similar characteristics. *Material: Iron/Polycarbonate. Measures: 135x200x100cm. Use: Collective. Sport: Football/Multisport.*

**[FR] BANC 4º ARBITRE (2 POSITIONS AVEC PUPITRE):** Bancs fabriqués en une seule pièce, avec un profil métallique pré-galvanisé et laqué avec de la peinture polyester de 40x40x2mm, côtés en polycarbonate compact de 3mm et revêtus dos et dessus par des feuilles de polycarbonate cellulaire. Ils peuvent être fabriqués avec des sièges individuels avec dossier en PVC ou avec une assise continue et un dossier en bois. Fourni avec 4 plaques avec des trous pour ancrer au sol (Ne comprend pas de vis). Placement optionnel de 4 roues pour une mobilité facile et grille de repose-pieds. Cet article est fabriqué dans le pays et est expédié en port dû. Veuillez consulter le département logistique pour connaître les frais d'expédition. Softee Equipment se réserve le droit de modifier tout produit sans préavis, très important en ce qui concerne les sièges à la fois en couleur et surtout en forme, ce qui dépend souvent du fabricant. Ce que nous pouvons assurer, c'est qu'ils ont des caractéristiques similaires. *Matière: Fer/Polycarbonate. Mesures: 135x200x100cm. Usage: Collectif. Sport: Football/Multisport.*



CARACTERÍSTICAS TÉCNICAS	
Material	Hierro/Polycarbonato
Medidas	135x200x100cm
Uso	Colectivo
Deporte	Fútbol/Multideporte



**Consulta con Softee Equipment las diferentes posibilidades de asientos para banquillos.**

## BANCO METÁLICO CON ASIENTOS PVC 5 PLAZAS

Ref. 0509019

Banquillos de 5 plazas (estándar), fabricados en perfil metálico de 80x40mm y asientos de PVC. Provisto de 4 pletinas con agujero para poder atornillar al suelo, también cabe la posibilidad de unión de varios bancos mediante tornillería para hacerlos más largos.

Ideal para banquillos de suplentes de interior.

**Possibilidad de hacerlos en otras medidas, consulte opciones, máximo 6 plazas.**

Softte Equipment, se reserva el derecho de modificar cualquier producto sin previo aviso, muy importante sobre todo en relación a los asientos tanto en color como sobre todo en forma, que depende muchas veces del fabricante. Lo que si podremos asegurar es que sean de similares características.

[ENG] DESK METAL WITH SEATS PVC 5POST : 5-seater benches (standard), made of 80x40mm metal profile and PVC seats, provided with 4 plates with hole to be able to screw to the ground, it is also possible to join several benches by screws to make them longer. Ideal for benches of interior substitutes. Possibility of doing them in other measures, see options. Maximum 6 seats. Softte Equipment, reserves the right to modify any product without prior notice, very important especially in relation to the seats both in color especially in shape, which often depends on the manufacturer. What we can assure is that they are of similar characteristics. Material: Iron/Top in PVC. Measures: 250x70x42cm. Use: Collective. Sport: Multisport.

[FR] BANC MÉTALLIQUE AVEC SIÈGES PVC 5 POSITIONS: Bancs 5 places (standard), réalisés en profilé métallique 80x40mm et sièges PVC, munis de 4 plaques avec trou pour pouvoir visser au sol, il est également possible de joindre plusieurs bancs par vis pour les rendre plus longs. Idéal pour les bancs de substituts intérieurs. Possibilité de les faire dans d'autres mesures, voir options. Maximum 6 sièges. Softte Equipment, se réserve le droit de modifier tout produit sans préavis, très important en particulier en ce qui concerne les sièges à la fois en couleur surtout en forme, ce qui dépend souvent du fabricant. Ce que nous pouvons assurer, c'est qu'ils ont des caractéristiques similaires. Matière: Fer/Top en PVC. Mesures: 250x70x42cm. Usage: Collectif. Sport: Multisport.

### CARACTERÍSTICAS TÉCNICAS

Material	Hierro/Parte de arriba en PVC
Medidas	250x70x42cm
Uso	Colectivo
Deporte	Fútbol/Multideporte

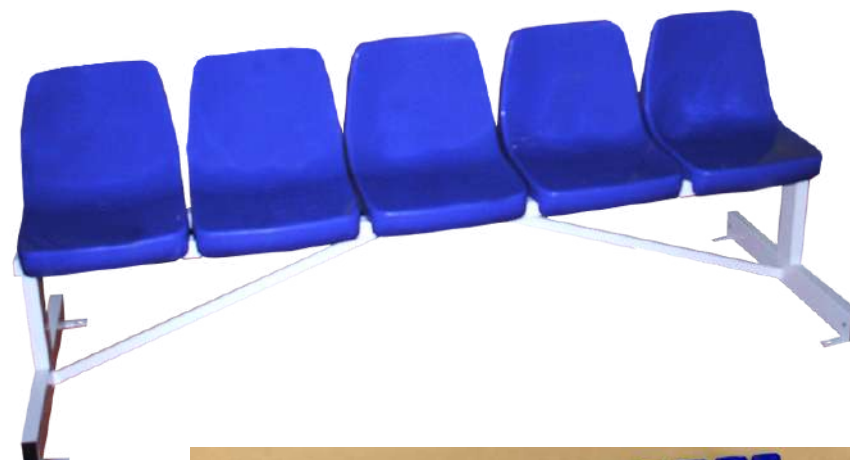

## BANCO METÁLICO CON ASIENTOS PVC 2 PLAZAS

Ref. 0509039

Banquillos de 2 plazas, fabricados en perfil metálico de 80x40mm y asientos de pvc, provisto de 4 pletinas con agujero para poder atornillar al suelo. Ideal para para pistas de pádel y tenis.

[ENG] DESK METAL WITH SEATS PVC 2 POST: 2 seat bench made of metal profile and PVC seats, provided with 4 plates with hole to be able to screw to the ground. Ideal for padel and tennis court. Material: Iron/Top in PVC. Measures: 105x70x42cm. Use: Collective. Sport: Multisport.

[FR] BANC MÉTALLIQUE AVEC SIÈGES PVC 2 POSITIONS: Bancs 2 places, en profilé métallique de 80x40mm et sièges en PVC, munis de 4 plaques avec trou pour pouvoir visser au sol. Idéal pour les courts de paddle et de tennis. Matière: Fer/Top en PVC. Mesures: 105x70x42cm. Usage: Collectif. Sport: Multisport.

### CARACTERÍSTICAS TÉCNICAS

Material	Hierro
Medidas	105x70x42cm
Uso	Colectivo
Deporte	Multideporte



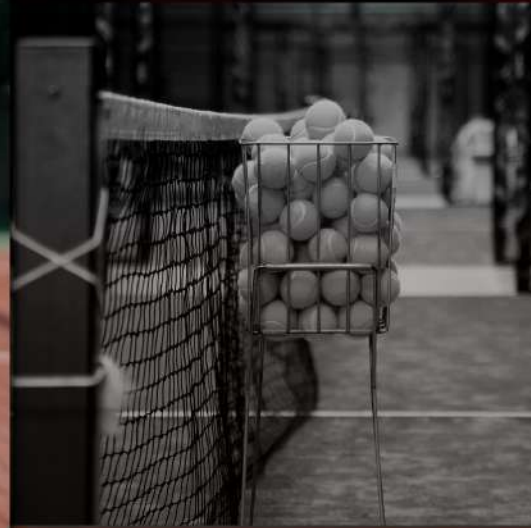

# TENNIS

## TENNIS - TENNIS

## JUEGO POSTES TENIS METÁLICOS Ø80MM FJOS

Ref. 0012311

Juego de postes fabricados en acero de sección redonda de 80mm. Diseñados para anclar al suelo mediante botes metálicos (no incluidos, consulta en la página 467), empotrados en zapata de hormigón. Incluye carraca para poder tensar el cable de la red que se quiera colocar. Se fabrican para que la red quede a la altura reglamentaria de 1,07mts.

**Importante: Este producto se debe anclar siempre al suelo.**

**Se fabrica de forma nacional.**

[ENG] SET POLES TENIS METALS Ø80MM FIXED: Poles made of steel of round section of 80mm. Designed to anchor to the ground by metal boats (not included, see page 467) recessed in concrete footing. Includes tensioning ratchet to be able to tension the cable of the net that you want to place. They are manufactured so that the net is at the regulatory height of 1,07 meters. Important: This product must always be anchored to the ground. It is manufactured domestically. Material: Iron. Measures: Regulatory. Use: Collective. Sport: Tennis.

[FR] JEU POTEAUX TENNIS MÉTALLIQUES Ø80MM FIXE: Poteaux en acier de section ronde de 80mm. Conçus pour être ancrés au sol par des bateaux métalliques (non compris, voir page 467) encastrés dans des semelles en béton. Comprend un cliquet de tension pour pouvoir tendre le câble du filet que vous souhaitez placer. Ils sont fabriqués de manière à ce que le filet soit à la hauteur réglementaire de 1,07 mètres. Important: Ce produit doit toujours être ancré au sol. Il est fabriqué dans le pays. Matière: Fer. Mesures: Réglementaire. Usage: Collectif. Sport: Tennis.

CARACTERÍSTICAS TÉCNICAS	
Material	Hierro
Medidas	Reglamentarias
Uso	Colectivo
Deporte	Tenis



SECCIÓN  
80MM

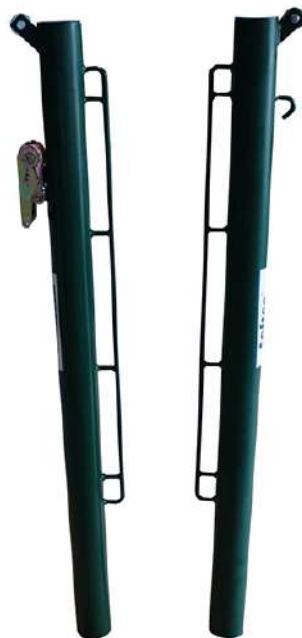

## JUEGO POSTES TENIS FJOS CUADRADOS 80X80MM

Ref. 0012315

Juego de postes fabricados en acero de sección cuadrada de 80x80mm. Diseñados para anclar al suelo mediante botes metálicos (no incluidos, consulta en la página 467) empotrados en zapata de hormigón. Incluye carraca para poder tensar el cable de la red que se quiera colocar. Se fabrican para que la red quede a la altura reglamentaria de 1,07mts.

**Importante: Este producto se debe anclar siempre al suelo.**

**Se fabrica de forma nacional.**

[ENG] SET POLES TENIS FIXED SQUARES 80X80MM: Posts made of steel of square section section of 80x80mm. Designed to anchor to the ground by metal tins (not included, see page 467) recessed in concrete footing. Includes tensioning ratchet to be able to tension the cable of the net that you want to place. They are manufactured so that the net is at the regulatory height of 1.07 meters. Important: This product must always be anchored to the ground. It is manufactured domestically. Material: Iron. Measures: Regulatory. Use: Collective. Sport: Tennis.

[FR] JEU POTEAUX TENNIS FIXE CARRÉS 80X80MM: Poteaux en acier de section carrée de 80x80mm. Conçus pour être ancrés au sol par des boîtes métalliques (non inclus, voir page 467) encastrés dans des semelles en béton. Comprend un cliquet de tension pour pouvoir tendre le câble du filet que vous souhaitez placer. Ils sont fabriqués de manière à ce que le filet soit à la hauteur réglementaire de 1,07 mètre. Important: Ce produit doit toujours être ancré au sol. Il est fabriqué dans le pays. Matière: Fer. Mesures: Réglementaire. Usage: Collectif. Sport: Tennis.

CARACTERÍSTICAS TÉCNICAS	
Material	Hierro
Medidas	Reglamentarias
Uso	Colectivo
Deporte	Tenis



SECCIÓN  
80X80MM



## JUEGO POSTES TENIS METÁLICOS 80MM FJOS DELUXE

Ref. 0012316

Postes ultra reforzados de 5mm de grosor fabricados en acero de sección redonda de 80mm.

Diseñados para anclar al suelo mediante botes metálicos (no incluidos, consulta en la página 467), empotrados en zapata de hormigón.

Incluye carraca para poder tensar el cable de la red que se quiera colocar. Se fabrican para que la red quede a la altura reglamentaria de 1,07mts.

**Importante: Este producto se debe anclar siempre al suelo.**

**Se fabrica de forma nacional.**

[ENG] 80MM FIXED METALLIC DELUXE TENNIS POST-PAIR: Ultra-reinforced posts 5mm thick made of steel of round section of 80mm. Designed to anchor to the ground by metal boats (not included, see page 467) recessed in concrete footing. Includes tensioning ratchet to be able to tension the cable of the net that you want to place. They are manufactured so that the net is at the regulatory height of 1,07 meters. Ideal to prevent damage due to excessive voltage. Important: This product must always be anchored to the ground. Material: Iron. Measures: Regulatory. Use: Collective. Sport: Tennis.

[FR] JEU DE PIQUETS DE TENNIS MÉTALLIQUES FIXES DE 80MM DELUXE: Poteaux ultra-renforcés de 5mm d'épaisseur en acier de section ronde de 80mm. Conçus pour être ancrés au sol par des bateaux métalliques (non compris, voir page 467) encastrés dans des semelles en béton. Comprend un cliquet de tension pour pouvoir tendre le câble du filet que vous souhaitez placer. Ils sont fabriqués de manière à ce que le filet soit à la hauteur réglementaire de 1,07 mètres. Idéal pour éviter les dommages dus à une tension excessive. Important: Ce produit doit toujours être ancré au sol. Matière: Fer. Mesures: Réglementaire. Usage: Collectif. Sport: Tennis.

CARACTERÍSTICAS TÉCNICAS	
Material	Hierro
Medidas	Reglamentarias
Uso	Colectivo
Deporte	Tenis



SECCIÓN  
80MM





## JUEGO POSTES TENIS METÁLICOS Ø80MM TRASLADABLES

Ref. 0012312

Juego de postes fabricados en acero de sección redonda 80mm.

Diseñados para anclar a una base metálica trasladable provista de 2 ruedas de nylon fijas. Dicha base de medidas 80x60cm y fabricada en tubo de acero de sección 40x40x2mm, permite la colocación en su parte posterior de un cajón de contrapeso para evitar su vuelco (Consulta página 467). El peso aproximado de contrapeso debería ser de unos 60/80 kg.

Incluye carraca para poder tensar el cable de la red que se quiera colocar.

[ENG] SET POLES TENIS METALS Ø80MM TRANSFERABLES: Poles made of steel of round section 80mm. Designed to anchor to a movable metal base provided with 2 fixed nylon wheels. This base measures 80x60cm and made of steel tube section 40x40x2mm, allows the placement of a counterweight drawer to prevent overturning (See page 467). The approximate weight of counterweight should be about 60/80kg. Includes tensioning ratchet to be able to tension the cable of the network that you want to place. *Material: Iron. Measures: Regulatory. Use: Collective. Sport: Tennis.*

[FR] JEU POTEAUX TENNIS MÉTALLIQUES Ø80MM TRANSFÉRABLE: Poteaux en acier de section ronde 80mm. Conçus pour être ancrés à une base métallique mobile munie de 2 roues fixes en nylon. Cette base mesure 80x60cm et est réalisée en tube d'acier de section 40x40x2mm, permet le placement d'un tiroir à contrepoids à l'arrière pour éviter le renversement (Voir page 467). Le poids approximatif du contrepoids devrait être d'environ 60/80kg. Comprend un cliquet de tension pour pouvoir tendre le câble du réseau que vous souhaitez placer. *Matériau: Fer. Mesures: Réglementaire. Usage: Collectif. Sport: Tennis.*

### CARACTERÍSTICAS TÉCNICAS

Material	Hierro
Medidas	Reglamentarias
Uso	Colectivo
Deporte	Tenis



SECCIÓN  
80MM



## JUEGO POSTES TENIS TRASLADABLES CUADRADOS 80X80MM

Ref. 0012324

Juego de postes fabricados en acero de sección sección cuadrada 80x80mm.

Diseñados para anclar a una base metálica trasladable provista de 2 ruedas de nylon fijas. Dicha base de medidas 80x60cm y fabricada en tubo de acero de sección 40x40x2mm, permite la colocación en su parte posterior de un cajón de contrapeso para evitar su vuelco (Consulta página 467). El peso aproximado de contrapeso debería ser de unos 60/80 kg. Incluye carraca para poder tensar el cable de la red que se quiera colocar.

**Se fabrica de forma nacional.**

[ENG] SET POLES TENIS TRANSFERABLES SQUARES 80X80MM: Poles made of steel of square section 80x80mm. Designed to anchor to a movable metal base provided with 2 fixed nylon wheels. This base measures 80x60cm and made of steel tube section 40x40x2mm, allows the placement of a counterweight drawer on the back to prevent overturning (See page 467). The approximate weight of counterweight should be about 60/80kg. Includes tensioning ratchet to be able to tension the cable of the net that you want to place. It is manufactured domestically. *Material: Iron. Measures: Regulatory. Use: Collective. Sport: Tennis.*

[FR] JEU POTEAUX TENNIS TRANSFÉRABLE CARRÉS 80X80MM: Poteaux en acier de section carrée 80x80mm. Conçus pour être ancrés à une base métallique mobile munie de 2 roues fixes en nylon. Cette base mesure 80x60cm et est réalisée en tube d'acier de section 40x40x2mm, permet le placement d'un tiroir à contrepoids à l'arrière pour éviter le renversement (Voir page 467). Le poids approximatif du contrepoids devrait être d'environ 60/80kg. Comprend un cliquet de tension pour pouvoir tendre le câble du réseau que vous souhaitez placer. Il est fabriqué dans le pays. *Matériau: Fer. Mesures: Réglementaire. Usage: Collectif. Sport: Tennis.*

### CARACTERÍSTICAS TÉCNICAS

Material	Hierro
Medidas	Reglamentarias
Uso	Colectivo
Deporte	Tenis



SECCIÓN  
80X80MM



## JUEGO POSTES DE TENIS FIJOS Ø80MM CON BASE PARA ATORNILLAR

Ref. 0012323

Juego de postes fabricados en acero de sección redonda de 80mm.

Diseñados para atornillar al suelo mediante pletina rectangular de 33x22cm (agujeros de 2cm y distancia entre centros de 29x15cm). **Tornillería no incluida.**

Incluye carraca para poder tensar el cable de la red que se quiera colocar. Se fabrican para que la red quede a la altura reglamentaria de 1,07mts.

Ideal para instalaciones en la que no se desea hacer obra civil.

**Importante: Este producto se debe anclar siempre al suelo.**

**Se fabrica de forma nacional.**

[ENG] SET POLES DE TENIS FIXED Ø80MM WITH BASE FOR SCREW: Poles made of steel of round section of 80mm. Designed to screw to the ground by rectangular plate of 33x22cm (holes of 2cm and distance between centers of 29x15cm). Screws not included. Includes tensioning ratchet to be able to tension the cable of the net that you want to place. They are manufactured so that the net is at the regulatory height of 1,07m. Ideal for installations in which you do not want to do civil works. Important: This product must always be anchored to the ground. It is manufactured domestically. Material: Steel. Measures: Regulatory. Use: Collective. Sport: Tennis.

[FR] JEU POTEAUX DE TENNIS FIXE Ø80MM AVEC BASE POUR VISSER: Poteaux en acier de section ronde de 80mm. Conçus pour être vissés au sol au moyen d'une plaque rectangulaire de 33x22cm (trous de 2cm et entraxe de 29x15cm). Vis non comprises. Inclut un cliquet de tension pour serrer le câble du filet à installer. Fabriqué de manière à ce que le filet soit à la hauteur réglementaire de 1,07mts. Idéal pour les installations où les travaux de génie civil ne sont pas nécessaires. Important: Ce produit doit toujours être ancré au sol. Il est fabriqué dans le pays. Matière: Fer. Mesures: Réglementaire. Usage: Collectif. Sport: Tennis.

CARACTERÍSTICAS TÉCNICAS	
Material	Hierro
Medidas	Reglamentarias
Uso	Colectivo
Deporte	Tenis



SECCIÓN  
80MM

BASE PARA ATORNILLAR AL SUELO

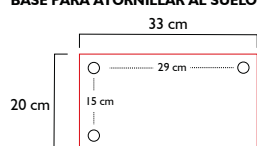

## JUEGO POSTES DE TENIS FIJOS CUADRADO 80X80MM CON BASE PARA ATORNILLAR

Ref. 0012325

Juego de postes fabricados en acero de sección cuadrada de 80x80mm.

Diseñados para atornillar al suelo mediante pletina rectangular de 33x22cm (agujeros de 2cm y distancia entre centros de 29x15cm). **Tornillería no incluida.**

Incluye carraca para poder tensar el cable de la red que se quiera colocar. Se fabrican para que la red quede a la altura reglamentaria de 1,07mts.

Ideal para instalaciones en la que no se desea hacer obra civil.

**Importante: Este producto se debe anclar siempre al suelo.**

**Se fabrica de forma nacional.**

[ENG] SET POLES DE TENIS FIXED SQUARE 80X80MM WITH BASE TO SCREW: Poles made of steel of square section of 80x80mm. Designed to screw to the ground by rectangular plate of 33x22cm (holes of 2cm and distance between centers of 29x15cm). Screws not included. Includes tensioning ratchet to be able to tension the cable of the net that you want to place. They are manufactured so that the net is at the regulatory height of 1,07mts. Ideal for installations in which you do not want to do civil works. Important: This product must always be anchored to the ground. It is manufactured domestically. Material: Steel. Measures: Regulatory. Use: Collective. Sport: Tennis.

[FR] JEU POTEAUX DE TENNIS FIXE CARRÉ 80X80MM AVEC BASE POUR VISSER: Poteaux en acier de section ronde de 80mm. Conçus pour être vissés au sol au moyen d'une plaque rectangulaire de 33x22cm (trous de 2cm et entraxe de 29x15cm). Vis non comprises. Inclut un cliquet de tension pour serrer le câble du filet à installer. Fabriqué pour que le filet soit à la hauteur réglementaire de 92cm. Idéal pour les installations où les travaux de génie civil ne sont pas nécessaires. Important: Ce produit doit toujours être ancré au sol. Il est fabriqué dans le pays. Matière: Fer. Mesures: Réglementaire. Usage: Collectif. Sport: Tennis.

CARACTERÍSTICAS TÉCNICAS	
Material	Hierro
Medidas	Reglamentarias
Uso	Colectivo
Deporte	Tenis



SECCIÓN  
80X80MM

BASE PARA ATORNILLAR AL SUELO

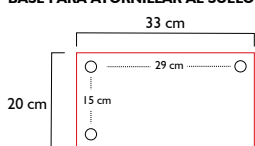

## JUEGO POSTES TENIS ALUMINIO Ø 90MM FJOS

Ref. 0012326

Juego de postes fabricados en aluminio nervado de sección redonda 90mm.

Diseñados para anclar al suelo mediante botes metálicos\* (incluidos), empotrados en zapata de hormigón.

Incluye carraca para poder tensar el cable de la red que se quiera colocar. Se fabrican para que la red quede a la altura reglamentaria de 1,07mts.

\*Los postes y los botes son de la misma sección por lo tanto se unen mediante una pieza de unión de 50x50mm que se introduce 25cm en el bote y otros 25cm en el poste.

**Importante: Este producto se debe anclar siempre al suelo.**

[ENG] SET POLES TENIS ALUMINIUM Ø90MM FIXED: Posts made of ribbed aluminium of round section 90mm. Designed to anchor to the ground by metal tins\* (included) recessed in concrete footing. Includes tensioning ratchet to be able to tension the cable of the net that you want to place. They are manufactured so that the net is at the regulatory height of 1,07m. The posts and the tins are of the same section therefore they are joined by a 50x50mm union piece that is inserted 25cm in another tin and 25cm in the post. Important: This product must always be anchored to the ground. It is manufactured domestically. Material: Aluminium. Measures: Regulatory. Use: Collective. Sport: Tennis.

[FR] JEU POTEAUX TENNIS ALUMINIUM Ø90MM FIXE: Poteaux en aluminium nervuré de section ronde de 90mm. Conçus pour être ancrés au sol par des boîtes métalliques\* (inclus) encastrés dans des semelles en béton. Comprend un cliquet de tension pour pouvoir tendre le câble du filet que vous souhaitez placer. Ils sont fabriqués de manière à ce que le filet soit à la hauteur réglementaire de 1,07 m. Les boîtes et les bateaux sont de la même section, ils sont donc reliés par une pièce d'union de 50x50mm qui est insérée à 25cm dans un autre bateau et à 25cm dans le poteau. Important: Ce produit doit toujours être ancré au sol. Il est fabriqué dans le pays. Matière: Aluminium. Mesures: Réglementaire. Usage: Collectif. Sport: Tennis.

CARACTERÍSTICAS TÉCNICAS	
Material	Aluminio
Medidas	Reglamentarias
Uso	Colectivo
Deporte	Tenis



## JUEGO POSTES TENIS FJOS ALUMINIO SECCIÓN CUADRADA 80X80MM

Ref. 0012320

Juego de postes fabricados en aluminio nervado de sección cuadrada de 80x80 mm.

Diseñados para anclar al suelo mediante botes metálicos\* (incluidos) empotrados en zapata de hormigón.

Incluye carraca para poder tensar el cable de la red que se quiera colocar. Se fabrican para que la red quede a la altura reglamentaria de 1,07mts.

\*Los postes de sección cuadrada se introducen directamente en un bote de 90x90mm de sección y 25 cm de profundidad.

**Importante: Este producto se debe anclar siempre al suelo.**

[ENG] SET POLES TENIS FIXED ALUMINIUM SECTION SQUARE 80X80MM: Posts made of ribbed aluminium of square section of 80x80mm. Designed to anchor to the ground by metal tins\* -included- recessed in concrete footing. Includes tensioning ratchet to be able to tension the cable of the net that you want to place. They are manufactured so that the net is at the regulatory height of 1.07mts. The square section posts are introduced directly into a boat of 90x90mm section and 25 cm deep. Important: This product must always be anchored to the ground. It is manufactured domestically. Material: Aluminium. Measures: Regulatory. Use: Collective. Sport: Tennis.

[FR] JEU POTEAUX TENNIS FIXE ALUMINIUM SECCION CARRÉE 80X80MM: Poteaux en aluminium nervuré de section carrée de 80x80mm. Conçus pour être ancrés au sol par des boîtes métalliques\* (inclus) encastrés dans des semelles en béton. Comprend un cliquet de tension pour pouvoir tendre le câble du filet que vous souhaitez placer. Ils sont fabriqués de manière à ce que le filet soit à la hauteur réglementaire de 1,07mts. Les poteaux de section carrée sont introduits directement dans un bateau de section de 90x90mm et 25cm de profondeur. Important: Ce produit doit toujours être ancré au sol. Il est fabriqué dans le pays. Matière: Aluminium. Mesures: Réglementaire. Usage: Collectif. Sport: Tennis.

CARACTERÍSTICAS TÉCNICAS	
Material	Aluminio
Medidas	Reglamentarias
Uso	Colectivo
Deporte	Tenis



## JUEGO POSTES TENIS TRASLADABLES ALUMINIO Ø 90MM

Ref. 0012327

Juego de postes fabricados en aluminio nervado de sección redonda de 90mm. Diseñados para anclar a una base metálica trasladable provista de 2 ruedas de nylon fijas. Dicha base de medidas 80x60cm y fabricada en tubo de acero de sección 40x40x2mm, permite la colocación su parte posterior de un cajón de contrapeso para evitar su vuelco (Consulta página 467). El peso aproximado de contrapeso debería ser de unos 60/80 kg.

Incluye carraca para poder tensar el cable de la red que se quiera colocar.

[ENG] SET POLES TENIS TRANSFERABLES ALUMINIUM Ø90MM: Poles made of ribbed aluminum of 90mm round section. Designed to anchor to a movable metal base provided with 2 fixed nylon wheels. This base measures 80x60cm and made of steel tube section 40x40x2mm, allows the placement of a counterweight drawer on the back to prevent overturning (See page 467). The approximate weight of counterweight should be about 60/80kg. Includes tensioning ratchet to be able to tension the cable of the net that you want to place. *Material: Aluminium. Measures: Regulatory. Use: Collective. Sport: Tennis.*

[FR] JEU POTEAUX TENNIS TRANSFÉRABLE ALUMINIUM Ø90MM: Poteaux en aluminium nervuré de section ronde de 90mm. Conçus pour s'ancre à une base métallique mobile munie de 2 roues fixes en nylon. Cette base mesure 80x60cm et est réalisée en tube d'acier de section 40x40x2mm, permet le placement d'un tiroir à contrepoids à l'arrière pour éviter le renversement (Voir page 467). Le poids approximatif du contrepoids devrait être d'environ 60/80 kg. Comprend un cliquet de tension pour pouvoir tendre le câble du filet que vous souhaitez placer. *Matière: Aluminium. Mesures: Réglementaire. Usage: Collectif. Sport: Tennis.*

CARACTERÍSTICAS TÉCNICAS	
Material	Aluminio
Medidas	Reglamentarias
Uso	Colectivo
Deporte	Tenis



SECCIÓN 90MM



## JUEGO POSTES TENIS TRASLADABLES ALUMINIO SECCIÓN CUADRADA 80X80MM

Ref. 0012322

Juego de postes fabricados en aluminio nervado de sección sección cuadrada 80x80mm. Diseñados para anclar a una base metálica trasladable provista de 2 ruedas de nylon fijas. Dicha base de medidas 80x60cm y fabricada en tubo de acero de sección 40x40x2mm. Permite la colocación en su parte posterior de un cajón de contrapeso para evitar su vuelco (Consulta página 467). El peso aproximado de contrapeso debería ser de unos 60/80 kg.

Incluye carraca para poder tensar el cable de la red que se quiera colocar.

[ENG] SET POLES TENIS TRANSFERABLES ALUMINIUM SECTION SQUARE 80X80MM: Poles made of ribbed aluminum of square section 80x80 mm. Designed to anchor to a movable metal base provided with 2 fixed nylon wheels. This base measures 80x60cm and made of steel tube section 40x40x2mm, allows the placement of a counterweight drawer on the back to prevent overturning (See page 467). The approximate weight of counterweight should be about 60/80 kg. Includes tensioning ratchet to be able to tension the cable of the net that you want to place. *Material: Aluminium. Measures: Regulatory. Use: Collective. Sport: Tennis.*

[FR] JEU POTEAUX TENNIS TRANSFÉRABLE ALUMINIUM SECCION CARRÉE 80X80MM: Poteaux en aluminium nervuré de section carrée 80x80mm. Conçus pour s'ancre à une base métallique mobile munie de 2 roues fixes en nylon. Cette base mesure 80x60cm et est réalisée en tube d'acier de section 40x40x2mm, permet le placement d'un tiroir à contrepoids pour éviter le renversement (Voir page 467). Le poids approximatif du contrepoids devrait être d'environ 60/80 kg. Comprend un cliquet de tension pour pouvoir tendre le câble du filet que vous souhaitez placer. *Matière: Aluminium. Mesures: Réglementaire. Usage: Collectif. Sport: Tennis.*

CARACTERÍSTICAS TÉCNICAS	
Material	Aluminio
Medidas	Reglamentarias
Uso	Colectivo
Deporte	Tenis



SECCIÓN 80X80MM

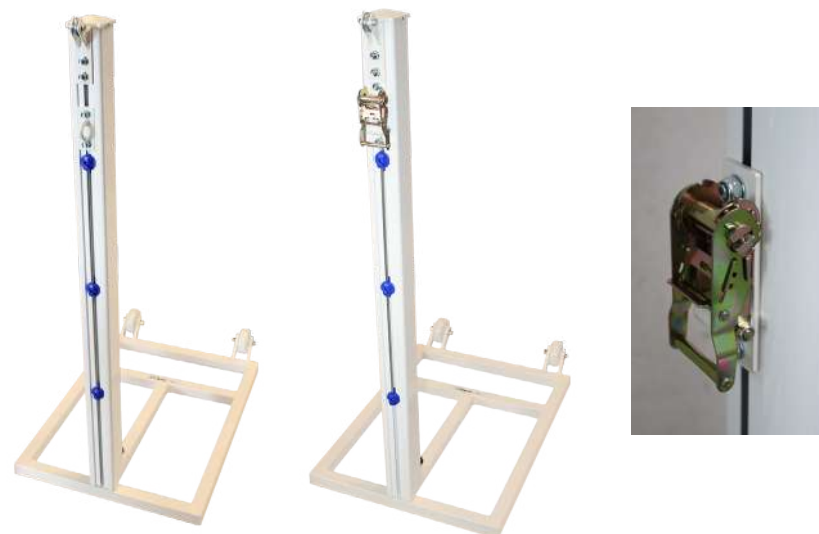

## SILLA JUEZ DE TENIS

Ref. 0012301

Silla fabricada en acero con asiento de PVC y repisa de madera abatible para anotaciones. Muy estable gracias a su estructura. La altura hasta el asiento es de 175cm.

**Se vende por unidad.**

[ENG] TENNIS JUDGE CHAIR: Chair made of steel, with PVC seat and folding wooden shelf for annotations. Very stable thanks to its structure. The height to seat is 175cm. It is sold individually and is manufactured domestically. *Material: Iron/Wood. Measures: 200x65x60cm/Weight: 20kg. Use: Collective. Sport: Tennis.*

[FR] CHAISE JUGE DE TENNIS: Chaise fabriqué en acier, avec siège en PVC et table bois rabattable pour les annotations. Très stable grâce à sa structure. La hauteur du siège est de 175cm. Il est vendu à l'unité et fabriqué dans le pays. *Matière: Bois/Fer. Mesures: 200x65x60cm/Poids: 20kg. Usage: Collectif. Sport: Tennis.*



### CARACTERÍSTICAS TÉCNICAS

Material	Hierro/Madera
Medidas	200x65x60cm/Peso: 20kg
Uso	Colectivo
Deporte	Tenis



## JUEGO CAJONES CONTRAPESO PEQUEÑOS

Ref. 0012721 (Verde) - 0012720 (Blanco)

Juego de dos cajones formados por chapa metálica de 1,5mm lacada con pintura poliéster. Están provistos de asas y tapa superior.

Indicado para canastas de minibasket y postes trasladables de voleibol o tenis.

Los cajones se sirven vacíos (19kg) aptos para rellenar con arena u hormigón (soporta cargas de hasta 200 kg).

[ENG] SET OF SMALL COUNTERWEIGHT DRAWERS: This counterweight drawers made up of 1,5mm metal sheet lacquered with polyester paint. Provided with handles and top cover. Ideal for minibasketball baskets and portable volleyball and tennis posts. The boxes are served empty (19kg) suitable for filling with sand or concrete (it supports loads of up to 200kg). *Material: Metal. Measures: 65,5x40,5x37cm. Use: Collective. Sport: Basketball.*

[FR] JEU CAISSEES CONTRAPOIDS PETITS: Composé d'une tôle de 1,5mm laquée avec une peinture polyester, muni de poignées et d'un couvercle supérieur. Idéal pour les paniers de minibasket et les poteaux portatifs de volleyball et de tennis. Les boîtes sont servies vides (19kg) adaptées au remplissage avec du sable ou du béton (il supporte des charges jusqu'à 200 kg). *Matière: Métallique. Mesures: 65,5x40,5x37cm. Usage: Collectif. Sport: Basket-ball.*

### CARACTERÍSTICAS TÉCNICAS

Material	Metálico
Medidas	65,5x40,5x37cm
Uso	Colectivo
Deporte	Basketball



## JUEGO BOTES CON TAPA PARA POSTES FIJOS

Ref. 0012313

Juego de dos botes de sección de tubo 88mm y profundidad 25cm.

Diseñados para empotrar en zapata de hormigón.

**Indispensables para la colocación de todos nuestros postes Softee Equipamiento de tenis, pádel y voleibol metálicos fijos de sección redonda de 80mm.**

Se sirven con tapa para cuando se retire el poste de la pista.

[ENG] SET CANS WITH LID FOR POLES FIXED: Jar of tube section 88mm and depth 25cm. Designed to recess in concrete footing. Indispensable for the placement of all our poles Softee Equipment of tennis, padel and fixed metal volleyball of round section of 80mm. They are served with a lid for when the pole is removed from the court. *Material: Steel. Measures: Diameter: 80mm/High: 25cm. Use: Collective. Sport: Multisport.*

[FR] JEU POTS AVEC COUVERCLE POUR POTEAUX FIXE: Boîte de section tubulaire 88mm et profondeur 25cm. Conçus pour s'enfoncer dans des semelles en béton. Indispensable pour le placement de tous nos bâtons Softee Equipement de tennis, paddle et ballon de volleyball métallique fixe de section ronde de 80mm. Ils sont servis avec un couvercle pour lorsque le poteau est retiré du court. *Matière: Acier. Mesures: Diamètre: 80cm/Hauteur: 25cm. Usage: Collectif. Sport: Multisport.*



### CARACTERÍSTICAS TÉCNICAS

Material	Acero
Medidas	Diámetro: 80mm/Alto: 25cm
Uso	Colectivo
Deporte	Multideporte

## JUEGO BOTES PARA POSTES METÁLICOS CUADRADOS

Ref. 0012356

Juego de dos botes de sección cuadrada y profundidad 25cm.

Diseñados para empotrar en zapata de hormigón.

**Indispensables para la colocación de todos nuestros postes Softee Equipamiento de tenis, pádel y voleibol metálicos fijos de sección cuadrada de 80x80mm.**

Se sirven con tapa para cuando se retire el poste de la pista.

[ENG] SET CANS WITH LID FOR POLES FIXED SECTION SQUARE: Cans of square section and depth 25 cm designed to recess in concrete footing. Indispensable for the placement of all our posts Softee Equipment of tennis, padel and fixed metal volleyball of square section of 80x80mm. They are served with a lid for when the track post is removed. *Material: Metal. Measures: 80x80x250mm. Use: Collective. Sport: Multisport.*

[FR] JEU POTS AVEC COUVERCLE POUR POTEAUX FIXE SECCION CARRÉE: Boîtes de section carrée et de profondeur 25 cm conçus pour s'enfoncer dans des semelles en béton. Indispensable pour le placement de tous nos boîtes Softee Equipement de tennis, padel et volleyball métallique fixe de section carrée de 80x80mm. Ils sont servis avec un couvercle lorsque le poteau de voie est retiré. *Matière: Métallique. Mesures: 80x80x250mm. Usage: Collectif. Sport: Multisport.*

### CARACTERÍSTICAS TÉCNICAS

Material	Metálico
Medidas	80x80x250mm
Uso	Colectivo
Deporte	Multideporte





**sport equipalia**

# ESPECIALISTAS EN CONSTRUCCIONES DEPORTIVAS



**INGENIERÍA**



**OBRAS**



**PROYECTOS**

## SOLUCIONES A MEDIDA

Nos encargamos de su proyecto, desde la concepción de la idea hasta su puesta en marcha, seguimiento y posterior mantenimiento.

**Certificados en calidad ISO 9001 y medio ambiente 14001**



# PÁDEL

PADEL - PADEL

## JUEGO POSTES PÁDEL METÁLICOS Ø80MM FJOS

Ref. 0012350

Juego de dos postes fabricados en acero de sección redonda de 80mm. Diseñados para anclar al suelo mediante botes metálicos (no incluidos, consulta en la página 473), empotrados en zapata de hormigón. Incluye carraca para poder tensar el cable de la red que se quiera colocar. Se fabrican para que la red quede a la altura reglamentaria de 92cm.  
**Importante: Este producto se debe anclar siempre al suelo.**

[ENG] SET POLES PADEL METALS Ø80MM FIXED: Posts made of steel of round section of 80mm. Designed to anchor to the ground by metal tins (not included, see page 473) recessed in concrete footing. Includes tensioning ratchet to be able to tension the cable of the net that you want to place. They are manufactured so that the net is at the regulatory height of 92cm. Important: This product must always be anchored to the ground. Material: Iron. Measures: Regulatory. Use: Collective. Sport: Padel.

[FR] JEU POTEAUX PADEL MÉTALLIQUES Ø80MM FIXE: Poteaux en acier de section ronde de 80mm. Conçus pour être ancrés au sol par des boîtes métalliques (non inclus, voir page 473) encastrés dans des semelles en béton. Comprend un cliquet de tension pour pouvoir tendre le câble du filet que vous souhaitez placer. Ils sont fabriqués de manière à ce que le filet soit à la hauteur réglementaire de 92cm. Important: Ce produit doit toujours être ancré au sol. Matière: Fer. Mesures: Réglementaire. Usage: Collectif. Sport: Padel.



CARACTERÍSTICAS TÉCNICAS	
Material	Hierro
Medidas	Reglamentarias
Uso	Colectivo
Deporte	Pádel



SECCIÓN 80MM



## JUEGO POSTES DE PÁDEL FJOS CUADRADOS 80X80MM

Ref. 0012358

Juego de dos postes fabricados en acero de sección cuadrada 80x80mm. Diseñados para anclar al suelo mediante botes metálicos (no incluidos, consulta en la página 473) empotrados en zapata de hormigón. Incluye carraca para poder tensar el cable de la red que se quiera colocar. Se fabrican para que la red quede a la altura reglamentaria de 92cm.  
**Importante: Este producto se debe anclar siempre al suelo.**

[ENG] SET POLES PADEL FIXED SQUARES 80X80MM: Posts made of steel of square section 80x80mm. Designed to anchor to the ground by metal boats (not included, see page 473) recessed in concrete footing. Includes tensioning ratchet to be able to tension the cable of the net that you want to place. They are manufactured so that the net is at the regulatory height of 92cm. Important: This product must always be anchored to the ground. Material: Iron. Measures: Regulatory. Use: Collective. Sport: Padel.

[FR] JEU POTEAUX DE PADEL FIXE CARRÉS 80X80MM: Poteaux en acier à section carrée de 80x80mm. Conçus pour être ancrés au sol au moyen de boîtes métalliques (non fournies, voir page 473) encastrées dans une dalle de béton. Inclut un cliquet de tension pour serrer le câble du filet à installer. Ils sont fabriqués de manière à ce que le filet soit à la hauteur réglementaire de 92cm. Important: Ce produit doit toujours être ancré au sol. Matière: Fer. Mesures: Réglementaire. Usage: Collectif. Sport: Padel.

CARACTERÍSTICAS TÉCNICAS	
Material	Hierro
Medidas	Reglamentarias
Uso	Colectivo
Deporte	Pádel



SECCIÓN 80X80MM



## JUEGO POSTES PÁDEL METÁLICOS 80MM FJOS DELUXE

Ref. 0041008

Juego de dos postes ultra reforzados de 5mm de grosor, fabricados en acero de sección redonda de 80mm. Diseñados para anclar al suelo mediante botes metálicos (no incluidos, consulta en la página 473), empotrados en zapata de hormigón.

Incluye carraca para poder tensar el cable de la red que se quiera colocar. Se fabrican para que la red quede a la altura reglamentaria de 92cm.

Ideal para evitar desperfectos por excesos de tensión.  
**Importante: Este producto se debe anclar siempre al suelo.**

[ENG] DELUXE FIXED 80MM METAL PADEL POSTS SET: Ultra-reinforced posts 5mm thick made of steel of round section of 80 mm. Designed to anchor to the ground by metal tins (not included, see page 473) recessed in concrete footing. Includes tensioning ratchet to be able to tension the cable of the net that you want to place. They are manufactured so that the net is at the regulatory height of 92cm. Ideal to prevent damage due to excessive voltage. Important: This product must always be anchored to the ground. Material: Iron. Measures: Regulatory. Use: Collective. Sport: Padel.

[FR] JEU DE PIQUETS DE PADEL MÉTALLIQUES FIXES DE 80MM DELUXE: Poteaux ultra-renforcés de 5mm d'épaisseur en acier de section ronde de 80mm. Conçus pour être ancrés au sol par des boîtes métalliques (non inclus, voir page 473) encastrés dans des semelles en béton. Comprend un cliquet de tension pour pouvoir tendre le câble du filet que vous souhaitez placer. Ils sont fabriqués de manière à ce que le filet soit à la hauteur réglementaire de 92cm. Idéal pour éviter les dommages dus à une tension excessive. Important: Ce produit doit toujours être ancré au sol. Matière: Fer. Mesures: Réglementaire. Usage: Collectif. Sport: Padel.

CARACTERÍSTICAS TÉCNICAS	
Material	Hierro
Medidas	Reglamentarias
Uso	Colectivo
Deporte	Pádel



SECCIÓN 80MM





## JUEGO POSTES DE PÁDEL FJOS Ø80MM CON BASE PARA ATORNILLAR

Ref. 0012357

Juego de dos postes fabricados en acero de sección redonda de 80mm.

Diseñados para atornillar al suelo mediante pletina rectangular de 33x22cm (agujeros de 2cm y distancia entre centros de 29x15cm). **Tornillería no incluida.**

Incluye carraca para poder tensar el cable de la red que se quiera colocar. Se fabrican para que la red quede a la altura reglamentaria de 92cm.

Ideal para instalaciones en las que no se desea hacer obra civil.

**Importante: Este producto se debe anclar siempre al suelo.**

[ENG] SET POLES DE FIXED Ø80MM WITH BASE TO SCREW: Poles made of steel of round section of 80mm. Designed to screw to the ground by rectangular plate of 33x22cm (holes of 2cm and distance between centers of 29x15cm). Screws not included. Includes tensioning ratchet to be able to tension the cable of the net that you want to place. They are manufactured so that the net is at the regulatory height of 92cm. Ideal for installations in which you do not want to do civil works. Important: This product must always be anchored to the ground. Material: Iron. Measures: Regulatory. Use: Collective. Sport: Padel.

[FR] JEU POTEAUX DE PÁDEL FIXE Ø80MM AVEC BASE POUR VISSER: Poteaux en acier de section ronde de 80mm. Conçus pour être vissés au sol au moyen d'une plaque rectangulaire de 33x22cm (trous de 2cm et entraxe de 29x15cm), vis non comprises. Inclut un cliquet de tension pour serrer le câble du filet à installer. Fabriqué pour que le filet soit à la hauteur réglementaire de 92cm. Idéal pour les installations où les travaux de génie civil ne sont pas nécessaires. Important: Ce produit doit toujours être ancré au sol. Matière: Fer. Mesures: Réglementaire. Usage: Collectif. Sport: Padel.

CARACTERÍSTICAS TÉCNICAS	
Material	Hierro
Medidas	Reglamentarias
Uso	Colectivo
Deporte	Pádel



SECCIÓN 80MM

BASE PARA ATORNILLAR AL SUELO

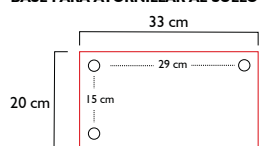

## JUEGO POSTES DE PÁDEL FJOS 80X80MM CON BASE PARA ATORNILLAR

Ref. 0012360

Juego de dos postes fabricados en acero de sección cuadrada de 80x80mm.

Diseñados para atornillar al suelo mediante pletina rectangular de 33x22cm (agujeros de 2cm y distancia entre centros de 29x15cm). **Tornillería no incluida.**

Incluye carraca para poder tensar el cable de la red que se quiera colocar. Se fabrican para que la red quede a la altura reglamentaria de 92cm.

Ideal para instalaciones en la que no se desea hacer obra civil.

**Importante: Este producto se debe anclar siempre al suelo.**

[ENG] SET POLES DE FIXED 80X80MM WITH BASE TO SCREW: Poles made of steel of square section of 80mm. Designed to screw to the ground by rectangular plate of 33x22cm (holes of 2cm and distance between centers of 29x15cm). Screws not included. Includes tensioning ratchet to be able to tension the cable of the net that you want to place. They are manufactured so that the net is at the regulatory height of 92cm. Ideal for installations in which you do not want to do civil works. Important: This product must always be anchored to the ground. Material: Iron. Measures: Regulatory. Use: Collective. Sport: Padel.

[FR] JEU POTEAUX DE PÁDEL FIXE 80X80MM AVEC BASE POUR VISSER: Poteaux en acier de section carrée de 80 mm. Conçus pour être vissés au sol au moyen d'une plaque rectangulaire de 33x22cm (trous de 2cm et entraxe de 29x15cm). Vis non comprises. Inclut un cliquet de tension pour serrer le câble du filet à installer. Fabriqué pour que le filet soit à la hauteur réglementaire de 92cm. Idéal pour les installations où les travaux de génie civil ne sont pas nécessaires. Important: Ce produit doit toujours être ancré au sol. Matière: Fer. Mesures: Réglementaire. Usage: Collectif. Sport: Padel.

CARACTERÍSTICAS TÉCNICAS	
Material	Hierro
Medidas	Reglamentarias
Uso	Colectivo
Deporte	Pádel



SECCIÓN 80X80MM

BASE PARA ATORNILLAR AL SUELO

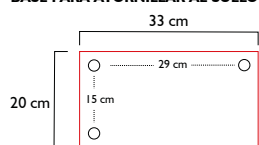

## JUEGO POSTES PÁDEL ALUMINIO Ø90MM FJOS

Ref. 0012361

Juego de dos postes fabricados en aluminio nervado de sección redonda de 90mm.

Diseñados para anclar al suelo mediante botes metálicos\* (incluidos) empotrados en zapata de hormigón. Incluye carraca tensora para poder tensar el cable de la red que se quiera colocar. Se fabrican para que la red quede a la altura reglamentaria de 92cm en dicha disciplina.

\*Los postes de sección redonda y los botes son de la misma sección por lo tanto se unen mediante una pieza de unión de 50x50mm que se introduce 25 cm en el bote y otros 25cm en el poste.

**Importante: Este producto se debe anclar siempre al suelo.**

[ENG] SET POLES ALUMINIUM Ø90MM FIXED: Posts made of ribbed aluminium with a round section of 90mm. Designed to anchor to the ground by means of metal tins\* (included) recessed in concrete footing. Includes tensioning ratchet to be able to tension the cable of the net that you want to place. They are manufactured so that the net is at the regulatory height of 92cm in this discipline. \*The round section posts, poles and tins are of the same section therefore they are joined by a 50x50mm joining piece that is inserted 25 cm into the tin and another 25 on the post. Important: This product must always be anchored to the ground. Material: Aluminium. Measures: Regulatory. Use: Collective. Sport: Padel.

[FR] JEU POTEAUX PÁDEL ALUMINIUM Ø90MM FIXE: Poteaux en aluminium nervuré de section ronde de 90 mm. Conçus pour être ancrés au sol au moyen de boîtes métalliques\* -inclus- encastrés dans des semelles en béton. Comprend un cliquet de tension pour pouvoir tendre le câble du filet que vous souhaitez placer. Ils sont fabriqués de manière à ce que le filet soit à la hauteur réglementaire de 92 cm réglementaire dans cette discipline. \*Les poteaux de section ronde, les poteaux et les boîtes sont de la même section, ils sont donc reliés par une pièce d'assemblage de 50x50mm qui est insérée à 25 cm dans le boî et à 25 autres sur le poteau. Important: Ce produit doit toujours être ancré au sol. Matière: Aluminium. Mesures: Réglementaire. Usage: Collectif. Sport: Padel.

CARACTERÍSTICAS TÉCNICAS	
Material	Aluminio
Medidas	Reglamentarias
Uso	Colectivo
Deporte	Pádel



## JUEGO POSTES PÁDEL ALUMINIO FJOS SECCIÓN CUADRADA 80X80MM

Ref. 0012353

Juego de dos postes fabricados en aluminio nervado de sección cuadrada de 80x80mm.

Diseñados para anclar al suelo mediante botes metálicos\* (incluidos), empotrados en zapata de hormigón.

Incluye carraca para poder tensar el cable de la red que se quiera colocar. Se fabrican para que la red quede a la altura reglamentaria de 92cm.

\*Los postes de sección cuadrada se introducen directamente en un bote de 90x90mm de sección y 25cm de profundidad.

**Importante: Este producto se debe anclar siempre al suelo.**

[ENG] SET POLES ALUMINIUM FIXED SECTION SQUARE 80X80MM: Posts made of ribbed aluminum of square section of 80x80mm. Designed to anchor to the ground by metal tins\* (included) recessed in concrete footing. Includes tensioning ratchet to be able to tension the cable of the net that you want to place. They are manufactured so that the net is at the regulatory height of 92cm. \*The square section posts are inserted directly into a 90x90mm section and 25cm deep canister. Important: This product must always be anchored to the ground. Material: Aluminium. Measures: Regulatory. Use: Collective. Sport: Padel.

[FR] JEU POTEAUX PÁDEL ALUMINIUM FIXE SECCION CARRÉE 80X80MM: Poteaux en aluminium nervuré de section carrée de 80x80mm. Conçus pour être ancrés au sol au moyen de boîtes métalliques\* (incluses) encastrées dans une dalle de béton. Inclut un cliquet de tension pour serrer le câble du filet à installer. Ils sont fabriqués de manière à ce que le filet soit à la hauteur réglementaire de 92cm. \*Les poteaux à section carrée sont insérés directement dans une section de 90x90mm et de 25cm de profondeur. Important: Ce produit doit toujours être ancré au sol. Matière: Aluminium. Mesures: Réglementaire. Usage: Collectif. Sport: Padel.

CARACTERÍSTICAS TÉCNICAS	
Material	Aluminio
Medidas	Reglamentarias
Uso	Colectivo
Deporte	Pádel



## JUEGO BOTES CON TAPA PARA POSTES FJOS

Ref. 0012313

Juego de dos botes de sección de tubo 88mm y profundidad 25cm.

Diseñados para empotrar en zapata de hormigón.

**Indispensables para la colocación de todos nuestros postes Softee Equipament de tenis, pádel y voleibol metálicos fijos de sección redonda de 80mm.**

Se sirven con tapa para cuando se retire el poste de la pista.

[ENG] SET CANS WITH LID FOR POLES FIXED: Jar of tube section 88mm and depth 25cm. Designed to recess in concrete footing. Indispensable for the placement of all our poles Softee Equipament of tennis, padel and fixed metal volleyball of round section of 80mm. They are served with a lid for when the pole is removed from the court. *Material: Steel. Measures: Diameter: 80mm/High: 25cm. Use: Collective. Sport: Multisport.*

[FR] JEU POTS AVEC COUVERCLE POUR POTEAUX FIXE: Boîte de section tubulaire 88mm et profondeur 25cm. Conçus pour s'enfoncer dans des semelles en béton. Indispensable pour le placement de tous nos bâtons Softee Equipament de tennis, paddle et ballon de volleyball métallique fixe de section ronde de 80mm. Ils sont servis avec un couvercle pour lorsque le poteau est retiré du court. *Matière: Acier. Mesures: Diamètre: 80cm/Hauteur: 25cm. Usage: Collectif. Sport: Multisport.*



CARACTERÍSTICAS TÉCNICAS	
Material	Acero
Medidas	Diámetro: 80mm/Alto: 25cm
Uso	Colectivo
Deporte	Multideporte

## JUEGO BOTES PARA POSTES METÁLICOS CUADRADOS

Ref. 0012356

Juego de dos botes de sección cuadrada y profundidad 25cm.

Diseñados para empotrar en zapata de hormigón.

**Indispensables para la colocación de todos nuestros postes Softee Equipament de tenis, pádel y voleibol metálicos fijos de sección cuadrada de 80x80mm.**

Se sirven con tapa para cuando se retire el poste de la pista.

[ENG] SET CANS WITH LID FOR POLES FIXED SECTION SQUARE: Cans of square section and depth 25 cm designed to recess in concrete footing. Indispensable for the placement of all our posts Softee Equipament of tennis, padel and fixed metal volleyball of square section of 80x80mm. They are served with a lid for when the track post is removed. *Material: Metal. Measures: 80x80x250mm. Use: Collective. Sport: Multisport.*

[FR] JEU POTS AVEC COUVERCLE POUR POTEAUX FIXE SECCION CARRÉE: Boîtes de section carrée et de profondeur 25cm conçus pour s'enfoncer dans des semelles en béton. Indispensable pour le placement de tous nos boîtes Softee Equipament de tennis, padel et volleyball métallique fixe de section carrée de 80x80mm. Ils sont servis avec un couvercle lorsque le poteau de voie est retiré. *Matière: Métallique. Mesures: 80x80x250mm. Usage: Collectif. Sport: Multisport.*



CARACTERÍSTICAS TÉCNICAS	
Material	Metálico
Medidas	80x80x250mm
Uso	Colectivo
Deporte	Multideporte



# LÍDERES EN FABRICACIÓN DE PISTAS DE PÁDEL



PISTAS PANORÁMICAS, PREMIUM Y STANDARD

**Sport Equipalia** fabrica e instala una elevada gama de productos de alta calidad en instalaciones deportivas bajo su marca propia:

**PAVIGRASS**

# SOMOS INTERNACIONALES

¿Sabías que exportamos productos a más de 40 países en todo el mundo?  
Nuestro equipo de exportación trabaja a diario para llegar cada vez a más clientes alrededor del mundo.



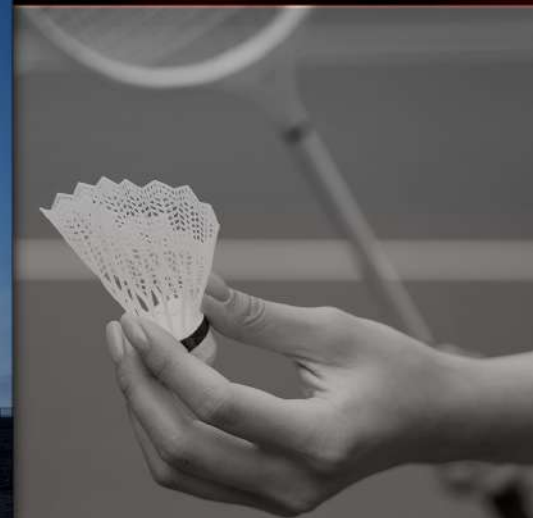

# **V O L E I B O L**

## **VOLLEYBALL - VOLLEY-BALL**

## JUEGO POSTES VOLEIBOL METÁLICOS Ø80MM FJOS

Ref. 0012421

Juego de postes fabricados en acero de sección redonda 80mm.

Diseñados para anclar al suelo mediante botes metálicos (no incluidos), empotrados en zapata de hormigón. Incluye carraca para poder tensar el cable de la red que se quiera colocar y sistema regulador de altura de red, que permite jugar a dicha disciplina las distintas categorías que existen (senior, juveniles, cadetes tanto en categoría masculina como femenina).

**Importante: Este producto se debe anclar siempre al suelo.**

[ENG] SET POLES VOLLEYBALL METALS Ø80MM FIXED: Poles made of steel of round section 80mm. Designed to anchor to the ground by metal tins (not included) recessed in concrete footing. It includes tensioning ratchet to be able to tension the cable of the net that you want to place and net height regulating system, which allows the different categories that exist to play this discipline (senior, juvenile, cadet in both the women's and men's categories). Important: This product must always be anchored to the ground. Material: Metal. Measures: Regulatory. Use: Collective. Sport: Volleyball.

[FR] JEU POTEAUX VOLLEY-BALL MÉTALLIQUES Ø80MM FIXE: Poteaux en acier de section ronde de 80mm. Conçus pour être ancrés au sol par des boîtes métalliques (non inclus) encastrés dans des semelles en béton. Il comprend un cliquet de tension pour pouvoir tendre le câble du filet que vous souhaitez placer et le système de régulation de hauteur du filet, ce qui vous permet de jouer cette discipline aux différentes catégories qui existent (senior, juvénile, cadet dans les catégories féminine et masculine). Important: Ce produit doit toujours être ancré au sol. Matière: Métallique. Mesures: Réglementation. Usage: Collectif. Sport: Volley-ball.

CARACTERÍSTICAS TÉCNICAS	
Material	Metálico
Medidas	Reglamentarias
Uso	Colectivo
Deporte	Voleibol



CATEGORÍA	ALTURA DEL BORDE SUPERIOR DE LA RED (m)	
	MASCULINA	FEMENINA
Seniors	2,43	2,24
Juveniles (16 y 17 años)	2,43	2,24
Cadetes (14 y 15 años)	2,37	2,18
Infantiles (12 y 13 años)	2,24	2,10
Alevines (10 y 11 años)	2,10	-
Benjamines (8 y 9 años)	2,00	-



Botes para anclaje al suelo. No incluidos.



## JUEGO POSTES DE VOLEIBOL METÁLICOS CUADRADOS 80X80MM FJOS

Ref. 0012435

Juego de postes fabricados en acero de sección cuadrada de 80x80mm.

Diseñados para anclar al suelo mediante botes metálicos (no incluidos) empotrados en zapata de hormigón.

Incluye carraca para poder tensar el cable de la red que se quiera colocar y sistema regulador de altura de red, que permite jugar a dicha disciplina las distintas categorías que existen (senior, juveniles, cadetes tanto en categoría femenina como masculina).

**Importante: Este producto se debe anclar siempre al suelo.**

[ENG] SET POLES DE VOLLEYBALL METALS SQUARES 80X80MM FIXED: Poles made of steel of square section of 80x80mm. Designed to anchor to the ground by metal tins (not included) recessed in concrete footing. It includes tensioning ratchet to be able to tension the cable of the net that you want to place and net height regulating system, which allows you to play that discipline the different categories that exist (senior, youth, cadet in both the women's and men's categories). This product must always be anchored to the ground. Material: Metal. Measures: Regulatory. Use: Collective. Sport: Volleyball.

[FR] JEU POTEAUX DE VOLLEY-BALL MÉTALLIQUES CARRÉS 80X80MM FIXE: Poteaux en acier de section carrée de 80x80mm. Conçus pour être ancrés au sol par des boîtes métalliques (non inclus) encastrés dans des semelles en béton. Il comprend un cliquet de tension pour pouvoir tendre le câble du filet que vous souhaitez placer et le système de régulation de hauteur du filet, ce qui vous permet de jouer cette discipline aux différentes catégories qui existent (senior, jeune, cadet dans les catégories féminine et masculine). Important: Ce produit doit toujours être ancré au sol. Matière: Métallique. Mesures: Réglementation. Usage: Collectif. Sport: Volley-ball.

CARACTERÍSTICAS TÉCNICAS	
Material	Metálico
Medidas	Reglamentarias
Uso	Colectivo
Deporte	Voleibol



Botes para anclaje al suelo. No incluidos.





## JUEGO POSTES VOLEIBOL METÁLICOS Ø80MM TRASLADABLES

Ref. 0012422

Juego de postes fabricados en acero de sección redonda de 80mm.

Diseñados para anclar a una base metálica trasladable provista de 2 ruedas de nylon fijas. Dicha base de medidas 80x60cm y fabricada en tubo de acero de sección 40x40x2mm. Permite la colocación en su parte posterior de un cajón de contrapeso para evitar su vuelco (Consulta página 467). El peso aproximado de contrapeso debería ser de unos 80/100 kg.

Incluye carraca para poder tensar el cable de la red que se quiera colocar y sistema regulador de altura de red, que permite jugar a dicha disciplina las distintas categorías que existen (senior, juveniles, cadetes tanto en categoría femenina como masculina).

[ENG] SET POLES VOLLEYBALL METALS Ø80MM TRANSFERABLES: Poles made of steel with a round section of 80mm. Designed to anchor to a movable metal base equipped with 2 fixed nylon wheels. This base measures 80x60cm and made of steel tube section 40x40x2mm, allows the placement of a counterweight drawer to prevent overturning (See page 467). The approximate weight of the counterweight should be about 80/100kg. It includes tensioning ratchet to be able to tension the cable of the net that you want to place and net height regulating system, which allows you to play this discipline the different categories that exist (senior, youth, cadet in both the women's and men's categories). *Material: Metal. Measures: Regulatory. Use: Collective. Sport: Volleyball.*

[FR] JEU POTEAUX VOLLEY-BALL MÉTALLIQUES Ø80MM TRANSFÉRABLE: Poteaux en acier de section ronde de 80mm. Conçus pour s'ancler à une base métallique mobile équipée de 2 roues fixes en nylon. Cette base mesure 80x60cm et est réalisée en tube d'acier de section 40x40x2mm, permet le placement d'un tiroir à contrepoids à l'arrière pour éviter le renversement (Voir page 467). Le poids approximatif du contrepoids devrait être d'environ 80/100 kg. Il comprend un cliquet de tension pour pouvoir tendre le câble du filet que vous souhaitez placer et le système de régulation de hauteur du filet, ce qui vous permet de jouer cette discipline aux différentes catégories qui existent (ainé, jeune, cadet dans les catégories féminine et masculine). *Matière: Métallique. Mesures: Réglementaire. Usage: Collectif. Sport: Volley-ball.*

CARACTERÍSTICAS TÉCNICAS	
Material	Metálico
Medidas	Reglamentarias
Uso	Colectivo
Deporte	Voleibol



SECCIÓN  
80MM



## JUEGO POSTES VOLEIBOL METÁLICOS CUADRADOS 80X80MM TRASLADABLES

Ref. 0012436

Juego de postes fabricados en acero de sección cuadrada de 80x80mm.

Diseñados para anclar a una base metálica trasladable provista de 2 ruedas de nylon fijas. Dicha base de medidas 80x60cm y fabricada en tubo de acero de sección 40x40x2mm, permite la colocación su parte posterior de un cajón de contrapeso para evitar su vuelco (Consulta página 467). El peso aproximado de contrapeso debería ser de unos 80/100 kg.

Incluye carraca para poder tensar el cable de la red que se quiera colocar y sistema regulador de altura de red, que permite jugar a dicha disciplina las distintas categorías que existen (senior, juveniles, cadetes tanto en categoría femenina como masculina).

[ENG] SET POLES VOLLEYBALL METALS SQUARES 80X80MM TRANSFERABLES: Poles made of steel of square section of 80x80mm. Designed to anchor to a movable metal base provided with 2 fixed nylon wheels. This base measures 80x60cm and made of steel tube section 40x40x2mm, allows the placement of a counterweight drawer on the back to prevent overturning (See page 467). The approximate weight of counterweight should be about 80/100 kg. It includes tensioning ratchet to be able to tension the cable of the net that you want to place and net height regulating system, which allows the different categories that exist to play this discipline (senior, youth, cadet in both the women's and men's categories). *Material: Metal. Measures: Regulatory. Use: Collective. Sport: Volleyball.*

[FR] JEU POTEAUX VOLLEY-BALL MÉTALLIQUES CARRÉS 80X80MM TRANSFÉRABLE: Poteaux en acier de section carrée de 80x80mm. Conçus pour s'ancler à une base métallique mobile munie de 2 roues fixes en nylon. Cette base mesure 80x60cm et est réalisée en tube d'acier de section 40x40x2mm, permet le placement d'un tiroir à contrepoids à l'arrière pour éviter le renversement (Voir page 467). Le poids approximatif du contrepoids devrait être d'environ 80/100 kg. Il comprend un cliquet de tension pour pouvoir tendre le câble du filet que vous souhaitez placer et le système de régulation de hauteur du filet, ce qui vous permet de jouer cette discipline aux différentes catégories qui existent (senior, jeune, cadet dans les catégories féminine et masculine). *Matière: Métallique. Mesures: Réglementaire. Usage: Collectif. Sport: Multisport.*

CARACTERÍSTICAS TÉCNICAS	
Material	Metálico
Medidas	Reglamentarias
Uso	Colectivo
Deporte	Multideporte



SECCIÓN  
80X80MM



## JUEGO POSTES VOLEIBOL METÁLICOS FJOS REGULABLE A TENIS

Ref. 0012414

Juego de postes fabricados en acero de sección redonda de 80mm.

Diseñados para anclar al suelo mediante botes metálicos (no incluidos).

Incluye carraca para poder tensar el cable de la red que se quiera colocar, en la parte superior llevan el sistema regulador de altura de red, que permite jugar a voleibol en sus distintas categorías y por último la parte inferior está provista de los correspondientes enganches para la práctica de tenis.

**Importante: Este producto se debe anclar siempre al suelo.**

[ENG] GAMES VOLLEYBALL METALS FIXED ADJUSTABLE A TENNIS: Poles made of steel of round section of 80mm. Designed to anchor to the ground by metal tins (not included). It includes tensioning ratchet to be able to tension the cable of the net that you want to place, in the upper part they carry the net height regulating system, which allows you to play volleyball in its different categories and finally the lower part is provided with the corresponding hooks for the practice of tennis. Important: This product must always be anchored to the ground. Material: Metal. Measures: Height of posts: 280cm. Use: Collective. Sport: Volleyball/Tennis.

[FR] JEU VOLLEY-BALL MÉTALLIQUES FIXE RÉGLABLE A TENNIS: Poteaux en acier de section ronde de 80mm. Conçus pour être ancrés au sol par des boîtes métalliques (non inclus). Il comprend un cliquet de tension pour pouvoir tendre le câble du filet que vous souhaitez placer, dans la partie supérieure, ils portent le système de régulation de hauteur du filet, ce qui vous permet de jouer au volley-ball dans ses différentes catégories et enfin la partie inférieure est pourvue des crochets correspondants pour la pratique du tennis. Important: Ce produit doit toujours être ancré au sol. Matière: Métallique. Mesures: Hauteur des poteaux: 280cm. Usage: Collectif. Sport: Volley-ball/Tennis.

CARACTERÍSTICAS TÉCNICAS	
Material	Metálico
Medidas	Altura de los postes: 280cm
Uso	Colectivo
Deporte	Voleibol/Tenis



SECCIÓN 80MM



Botes para anclaje al suelo. No incluidos.



## JUEGO POSTES VOLEIBOL METÁLICOS TRASLADABLES REGULABLE A TENIS

Ref. 0012413

Juego de postes fabricados en acero de sección redonda de 80mm.

Diseñados para anclar a una base con ruedas que permite la colocación de un contrapeso que evite su vuelco (Consulta página 467).

Incluye carraca para poder tensar el cable de la red que se quiera colocar. En la parte superior llevan el sistema regulador de altura de red, que permite jugar a voleibol en sus distintas categorías. Por último, la parte inferior está provista de los correspondientes enganches para la práctica de tenis.

**Se fabrica bajo pedido.**

[ENG] GAMES VOLLEYBALL METALS TRANSFERABLES ADJUSTABLE A TENNIS: Posts made of steel of round section of 80mm. Designed to anchor to a base with wheels that allows the placement of a counterweight that prevents its overturning (See page 467). It includes tensioning ratchet to be able to tension the cable of the net that you want to place. In the upper part they carry the net height regulating system, which allows you to play volleyball in its different categories. Finally the lower part is provided with the corresponding hooks for the practice of tennis. Manufactured to order. Material: Metal. Measures: Regulatory. Use: Collective. Sport: Volleyball/Tennis.

[FR] JEU VOLLEY-BALL MÉTALLIQUES TRANSFÉRABLE RÉGLABLE A TENNIS: Poteaux en acier de section ronde de 80 mm, conçus pour ancrer à une base avec des roues qui permet le placement d'un contrepoids qui empêche son renversement (Voir page 467). Il comprend un cliquet de tension pour pouvoir tendre le câble du filet que vous souhaitez placer. Dans la partie supérieure, ils portent le système de régulation de hauteur du réseau, ce qui vous permet de jouer au volley-ball dans ses différentes catégories. Enfin la partie inférieure est pourvue des crochets correspondants pour la pratique du tennis. Fabriqué sur commande. Matière: Métallique. Mesures: Réglementaire. Usage: Collectif. Sport: Multisport.

CARACTERÍSTICAS TÉCNICAS	
Material	Metálico
Medidas	Reglamentarias
Uso	Colectivo
Deporte	Voleibol/Tenis



SECCIÓN 80MM







## JUEGO POSTES VOLEIBOL FJOS ALUMINIO Ø90MM

Ref. 0012418

Juego de postes fabricados en aluminio nervado de sección redonda 90mm.

Diseñados para anclar al suelo mediante botes metálicos\* (incluidos), empotrados en zapata de hormigón.

Incluye carraca para poder tensar el cable de la red que se quiera colocar y sistema regulador de altura de red, que permite jugar a dicha disciplina las distintas categorías que existen (senior, juveniles, cadetes tanto en categoría femenina como masculina).

\*Los postes y los botes son de la misma sección por lo tanto se unen mediante una pieza de unión de 50x50mm que se introduce 25cm en el bote y otros 25cm en el poste.

**Importante: Este producto se debe anclar siempre al suelo.**

[ENG] SET POLES VOLLEYBALL FIXED ALUMINIUM Ø 90MM: Posts made of ribbed aluminium of round section 90mm. Designed to anchor to the ground by metal tins\* (included) recessed in concrete footing. It includes tensioning ratchet to be able to tension the cable of the net that you want to place and height regulating system, which allows to play this discipline the different categories that exist (senior, juvenil, cadet in both the women's and men's categories). \*The poles and the tins are of the same section therefore they are joined by a 50x50mm joining piece that is inserted 25cm into the tin and another 25cm into the post. This product must always be anchored to the ground. *Material: Aluminium. Measures: Regulatory. Use: Collective. Sport: Volleyball.*

[FR] JEU POTAUX VOLÉIBOL FIXE ALUMINIUM Ø 90MM: Poteaux en aluminium nervuré de section ronde de 90mm. Conçus pour être ancrés au sol par des boîtes métalliques\* (inclus) encastrés dans des semelles en béton. Il comprend un cliquet de tension pour pouvoir tendre le câble du filet que vous souhaitez placer et le système de régulation de hauteur, ce qui permet de jouer cette discipline aux différentes catégories qui existent (senior, juvénile, cadet dans les catégories féminine et masculine). \*Les poteaux et les boîtes sont de la même section, ils sont donc reliés par une pièce d'assemblage de 50x50mm qui est insérée à 25cm dans le bote et à 25cm dans le poteau. Important: Ce produit doit toujours être ancré au sol. *Matière: Aluminium. Mesures: Réglementaire. Usage: Collectif. Sport: Multisport.*

CARACTERÍSTICAS TÉCNICAS	
Material	Aluminio
Medidas	Reglamentarias
Uso	Colectivo
Deporte	Voleibol



SECCIÓN  
90MM



## JUEGO POSTES VOLEIBOL FJOS DE ALUMINIO SECCIÓN CUADRADA 80X80MM

Ref. 0012427

Juego de postes fabricado en aluminio nervado de sección cuadrada de 80x80mm.

Diseñados para anclar al suelo mediante botes metálicos\* (incluidos), empotrados en zapata de hormigón.

Incluye carraca para poder tensar el cable de la red que se quiera colocar y sistema regulador de altura de red, que permite jugar a dicha disciplina las distintas categorías que existen (senior, juveniles, cadetes tanto en categoría femenina como masculina).

\*Los postes de sección cuadrada se introducen directamente en un bote de 90x90mm de sección y 25cm de profundidad.

**Importante: Este producto se debe anclar siempre al suelo.**

[ENG] SET POLES VOLLEYBALL FIXED DE ALUMINIUM SECTION SQUARE 80X80MM: Posts made of ribbed aluminum of square section of 80x80mm. Designed to anchor to the ground by metal tins\* (included) recessed in concrete footing. It includes tensioning ratchet to be able to tension the cable of the net that you want to place and system regulating the height of the net, which allows to play this discipline the different categories that exist (senior, juvenile, cadet in both the women's and men's categories). \*The square section posts are inserted directly into a 90x90mm section and 25cm deep tin. Important: This product must always be anchored to the ground. *Material: Aluminium. Measures: Regulatory. Use: Collective. Sport: Volleyball.*

[FR] JEU POTAUX VOLÉIBOL FIXE DE ALUMINIUM SECCIÓN CARRÉE 80X80MM: Poteaux en aluminium nervuré de section carrée de 80x80mm. Conçus pour être ancrés au sol par des boîtes métalliques\* (inclus) encastrés dans des semelles en béton. Il comprend un cliquet de tension pour pouvoir tendre le câble du filet que vous souhaitez placer et un système régulant la hauteur du filet, ce qui permet de jouer cette discipline aux différentes catégories qui existent (senior, juvénile, cadet dans les catégories féminine et masculine). Les poteaux de section carrée sont insérés directement dans une section de 90x90mm et un bote de 25cm de profondeur. Important: Ce produit doit toujours être ancré au sol. *Matière: Aluminium. Mesures: Réglementaire. Usage: Collectif. Sport: Volley-ball.*

CARACTERÍSTICAS TÉCNICAS	
Material	Aluminio
Medidas	Reglamentarias
Uso	Colectivo
Deporte	Voleibol



SECCIÓN  
80X80MM



## JUEGO POSTES VOLEIBOL TRASLADABLES ALUMINIO Ø90MM

Ref. 0012417

Juego de postes fabricado en aluminio nervado de sección redonda de 90mm.

Diseñados para anclar a una base metálica trasladable provista de 2 ruedas de nylon fijas. Dicha base de medidas 80x60cm y fabricada en tubo de acero de sección 40x40x2mm, permite la colocación su parte posterior de un cajón de contrapeso para evitar su vuelco (Consulta página 467). El peso aproximado de contrapeso debería ser de unos 80/100 kg.

Incluye carraca para poder tensar el cable de la red que se quiera colocar y sistema regulador de altura de red, que permite jugar a dicha disciplina las distintas categorías que existen (senior, juveniles, cadetes tanto en categoría masculina como femenina).

[ENG] SET POLES VOLEIBOL TRANSFERABLES ALUMINIUM Ø90MM: Poles made of ribbed aluminum of 90mm round section, designed to anchor to a movable metal base provided with 2 fixed nylon wheels. This base measures 80x60cm and made of steel tube section 40x40x2mm, allows the placement of a counterweight drawer to prevent its return (See page 467). The approximate weight of the counterweight should be about 80/100kg. It includes tensioning ratchet to be able to tension the cable of the net that you want to place and net height regulating system, which allows you to play this discipline the different categories that exist (senior, youth, cadet in both the men's and women's categories). *Material: Aluminium. Measures: Regulatory. Use: Collective. Sport: Multisport.*

[FR] JEU POTEAUX VOLEIBOL TRANSFÉRABLE ALUMINIUM Ø90MM -POTS INCLUS-. Poteaux en aluminium nervuré de section ronde de 90 mm, conçus pour s'ancrer à une base métallique mobile munie de 2 roues fixes en nylon. Cette base mesure 80x60 cm et est faite de section en tube d'acier 40x40x2mm, permet le placement d'un tiroir à contrepoids pour empêcher son retour (Voir page 467). Le poids approximatif du contrepoids devrait être d'environ 80/100 kg. Il comprend un cliquet de tension pour pouvoir tendre le câble du filet que vous souhaitez placer et un système de régulation de hauteur du filet, ce qui permet aux différentes catégories qui existent de jouer cette discipline (senior, jeunes, cadets dans les catégories hommes et femmes). *Matière: Aluminium. Mesures: Réglementation. Usage: Collectif. Sport: Multisport.*

CARACTERÍSTICAS TÉCNICAS	
Material	Aluminio
Medidas	Reglamentarias
Uso	Colectivo
Deporte	Voleibol



## JUEGO POSTES VOLEIBOL TRASLADABLES DE ALUMINIO SECCIÓN CUADRADA 80X80MM

Ref. 0012429

Juego de postes fabricado en aluminio nervado de sección cuadrada de 80x80mm.

Diseñados para anclar a una base metálica trasladable provista de 2 ruedas de nylon fijas. Dicha base de medidas 80x60cm y fabricada en tubo de acero de sección 40x40x2mm, permite la colocación su parte posterior de un cajón de contrapeso para evitar su vuelco (Consulta página 467). El peso aproximado de contrapeso debería ser de unos 80/100 kg.

Incluye carraca para poder tensar el cable de la red que se quiera colocar y sistema regulador de altura de red, que permite jugar a dicha disciplina las distintas categorías que existen (senior, juveniles, cadetes tanto en categoría masculina como femenina).

[ENG] SET POLES VOLLEYBALL TRANSFERABLES OF ALUMINIUM SECTION SQUARE 80X80MM: Poles made of ribbed aluminum with a square section of 80x80 mm. Designed to anchor to a movable metal base equipped with 2 fixed nylon wheels. This base measures 80x60cm and made of steel tube section 40x40x2mm, allows the placement of its back of a counterweight drawer to avoid overturning (See page 467). The approximate weight of the counterweight should be about 80/100kg. Includes tensioning ratchet to be able to tension the cable of the net that you want to place and net height regulating system, which allows to play this discipline the different categories that exist (senior, youth, cadet in both the men's and women's categories). *Material: Aluminium. Measures: Regulatory. Use: Collective. Sport: Multisport.*

[FR] JEU POTEAUX VOLEIBOL TRANSFÉRABLE DE ALUMINIUM SECCION CARRÉE 80X80MM: Poteaux en aluminium nervuré de section carrée de 80x80mm, conçus pour s'ancrer à une base métallique mobile équipée de 2 roues fixes en nylon. Cette base mesure 80x60cm et est réalisée en tube d'acier de section 40x40x2mm, permet le placement de son dos d'un tiroir à contrepoids pour éviter le renversement (Voir page 467). Le poids approximatif du contrepoids doit être d'environ 80/100kg, comprend le cliquet de tension pour pouvoir tendre le câble du re que vous souhaitez placer et le système de régulation de la hauteur nette, ce qui permet de jouer à cette discipline les différentes catégories qui existent (senior, jeunes, cadets dans les catégories hommes et femmes). *Matière: Aluminium. Mesures: Réglementation. Usage: Collectif. Sport: Multisport.*

CARACTERÍSTICAS TÉCNICAS	
Material	Aluminio
Medidas	Reglamentarias
Uso	Colectivo
Deporte	Voleibol





## JUEGO POSTES MULTIALTURAS ALUMINIO TUBO DE 90MM Fijos

Ref. 0012409

Postes fabricados en aluminio nervado de sección redonda de 90mm.

Diseñados para anclar al suelo mediante botes metálicos y pieza de unión (incluidos).

Incluye carraca para poder tensar el cable de la red que se quiera colocar y también sistema regulador de altura mediante pletinas móviles capaces de colocar la red a la altura del deporte deseado: tenis, bádminton, voleibol u otras comprendidas entre 1 y 2,50mts.

**Importante:** Este producto se debe anclar siempre al suelo.

[ENG] SET POLES MULTIALTURES ALUMINIUM TUBE DE 90 FIXED: Posts made of ribbed aluminum of round section of 90 mm. Designed to anchor to the ground by metal tins and joining piece - included. It includes tensioning ratchet to be able to tension the cable of the net that you want to place and height regulating system by means of mobile plates capable of placing the net at the desired height: tennis, badminton, volleyball or others between 1 and 2,50 meters. Important: This product must always be anchored to the ground. Material: Aluminium. Measures: Regulatory. Use: Collective. Sport: Multisport.

[FR] SET POTEAUX MULTHAUTEURS ALUMINIUM TUBE DE 90 FIXE: Poteaux en aluminium nervuré de section ronde de 90mm. Conçus pour être ancrés au sol par des boîtes métalliques et pièce d'assemblage - inclus. Il comprend un cliquet de tension pour pouvoir tendre le câble du filet que vous souhaitez placer et le système de régulation de hauteur au moyen de plaques mobiles capables de placer le filet à la hauteur souhaitée: tennis, badminton, volley-ball ou autres entre 1 et 2,50 mètres. Important: Ce produit doit toujours être ancré au sol. Matière: Aluminium. Mesures: Réglementaire. Usage: Collectif. Sport: Multisport.

### CARACTERÍSTICAS TÉCNICAS

Material	Aluminio
Medidas	Reglamentarias
Uso	Colectivo
Deporte	Multideporte



SECCIÓN  
90MM



## JUEGO POSTES MULTIALTURAS ALUMINIO TUBO DE 90MM TRASLADABLES

Ref. 0012410

Postes fabricados en aluminio nervado de sección redonda de 90mm.

Diseñados para anclar a una base con ruedas que permita la colocación de un contrapeso que evite su vuelco (Consulta página 467).

Incluye carraca para poder tensar el cable de la red que se quiera colocar y sistema regulador de altura mediante pletinas móviles capaces de colocar la red a la altura del deporte deseado: tenis, bádminton, voleibol u otras comprendidas entre 1 y 2,50mts.

[ENG] SET POLES MULTIALTURES ALUMINIUM TUBE DE 90 TRANSFERABLES: Poles made of ribbed aluminum of round section, designed to anchor to a base with wheels that allows the placement of a counterweight that prevents its overturning (See page 467). It includes tensioning ratchet to be able to tension the cable of the net that you want to place and height regulating system by means of mobile plates capable of placing the net at the desired height, tennis, badminton, volleyball or others between 1 and 2,50m. Material: Aluminium. Measures: Regulatory. Use: Collective. Sport: Multisport.

[FR] SET POTEAUX MULTHAUTEURS ALUMINIUM TUBE DE 90 TRANSFÉRABLE: Poteaux en aluminium nervuré de section ronde, conçus pour s'ancrer à une base avec des roues qui permet le placement d'un contrepoids qui empêche son renversement (Voir page 467). Il comprend un cliquet de tension pour pouvoir tendre le câble du filet que vous souhaitez placer et le système de régulation de hauteur au moyen de plaques mobiles capables de placer le filet à la hauteur souhaitée, tennis, badminton, volley-ball ou autres entre 1 et 2,50m. Matière: Aluminium. Mesures: Réglementaire. Usage: Collectif. Sport: Multisport.

### CARACTERÍSTICAS TÉCNICAS

Material	Aluminio
Medidas	Reglamentarias
Uso	Colectivo
Deporte	Multideporte



SECCIÓN  
90MM



## JUEGO 3 POSTES VOLEIBOL FIJOS PARA PISTA DOBLE

Ref. 0012419

Juego de postes que presentan las mismas características que los postes de voleibol metálicos fijos, con la salvedad de que está formado por 3 postes. Uno central con dos carracas tenso-ras y doble pletina de regulación de altura y dos exteriores con pletina simple de regulación. Ideales para aprovechar el espacio, ya que con un solo juego se puede cubrir dos campos.

**Importante: Este producto se debe anclar siempre al suelo.**

**Se fabrica bajo pedido.**

[ENG] GAMES 3 POLES VOLLEYBALL FIXED FOR PISTA DOUBLE: Posts that have the same characteristics as fixed metal volleyball posts, with the exception that it is formed by 3 posts. A central one with two tensioning ratchets and double height adjustment plate and two exterior with single adjustment plate. Ideal to take advantage of space, since with a single game you can cover two fields. Important: This product must always be anchored to the ground. Manufactured to order. Material: Metal. Measures: Regulatory. Use: Collective. Sport: Volleyball.

[FR] JEU 3 POTEAUX VOLLEY-BALL FIXE POUR CIRCUIT DOUBLE -NO COMPRENDN POTS-: PRODUCTION SUR DEMANDE. ANCREZ TOUJOURS AU SOL. Poteaux qui ont les mêmes caractéristiques que les poteaux de volley-ball métalliques fixes, à l'exception du fait qu'il est formé de 3 poteaux. Un central avec deux cliquets de tension et une plaque de réglage à double hauteur et deux extérieurs avec une seule plaque de réglage. Idéal pour profiter de l'espace, car avec un seul jeu, vous pouvez couvrir deux champs. Important: Ce produit doit toujours être ancré au sol. Fabriqué sur commande. Matière: Métallique. Mesures: Réglementaire. Usage: Collectif. Sport: Volley-ball.

### CARACTERÍSTICAS TÉCNICAS

Material	Metálico
Medidas	Reglamentaria
Uso	Colectivo
Deporte	Voleibol



## JUEGO POSTES FUTTENIS-FUTTVOLEY METÁLICOS CON CONTRAPESOS

Ref. 0012415

Postes de acero de sección 35x35mm con ganchos para sujeción de red. Incluye contrapeso para evitar su vuelco.

Se recomienda la colocación de una red sencilla con cuerda (voley playa, bádminton); pues al no llevar tensor no se recomienda la colocación de una red muy pesada que necesite tensar cable.

**Los postes son telescópicos y alcanzan una altura de 1,12mts a 2,20mts.**

[ENG] SET POSTES FUTTENIS-FUTTVOLEY METALICOS WITH COUNTERWEIGHTS: Steel posts section 35x35mm, with hooks for net fastening, includes counterweight to avoid overturning. It is recommended to place a simple net with rope (beach volleyball, badminton.), not carrying tensioner is not recommended the placement of a very heavy net that needs to tighten cable. The poles are telescopic and reach a height of 1.12 to 2.20m. Material: Metal. Measures: Regulatory. Use: Collective. Sport: Multisport.

[FR] JEU POTEAUX FUTTENNIS-FUTTVOLEY-BALL MÉTALLIQUES AVEC CONTREPOIDS. Les poteaux en acier section 35x35 mm, avec crochets pour la fixation du filet, comprend un contrepoids pour éviter le renversement. Il est recommandé de placer un filet simple avec une corde (beach-volley, badminton.), ne pas porter de tendeur n'est pas recommandé le placement d'un filet très lourd qui doit serrer le câble. Les poteaux sont télescopiques et atteignent une hauteur de 1,12 à 2,20m.. Matière: Métallique. Mesures: Réglementaire. Usage: Collectif. Sport: Multisport.

### CARACTERÍSTICAS TÉCNICAS

Material	Metálico
Medidas	Reglamentarias
Uso	Colectivo
Deporte	Multideporte

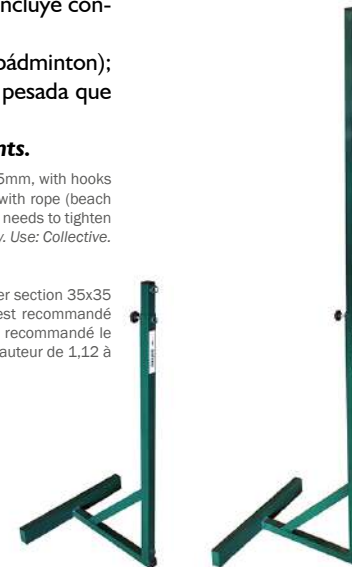

## JUEGO DE POSTES VOLEY PLAYA FIJOS

Ref. 0012425

Juego de postes de 3 metros fabricados en tubo de acero de sección redonda de 50mm con gancho para colocación de red.

Se recomienda la colocación de una red sencilla con cuerda (voley playa, bádminton); pues al no llevar tensor no se recomienda la colocación de una red muy pesada que necesite tensar cable.

[ENG] SET POLES VOLLEYBALL BEACH FIXED: 3 meter poles made of 50mm round section steel tube with hook for net placement. It is recommended to place a simple net with rope (beach volleyball, badminton.), not carrying tensioner is not recommended the placement of a very heavy net that needs to tighten cable. Material: Steel. Measures: Height: 3m/Section: 50mm. Use: Collective. Sport: Volleyball.

[FR] JEU POTEAUX VOLLEY-BALL PLAGE FIXE. Poteaux de 3 mètres en tube d'acier de section ronde de 50mm avec crochet pour la mise en place du filet. Il est recommandé de placer un filet simple avec une corde (beach-volley, badminton.), ne pas porter de tendeur n'est pas recommandé le placement d'un filet très lourd qui doit serrer le câble. Matière: Acier. Mesures: Hauteur: 3m/Section: 50mm. Usage: Collectif. Sport: Volley-ball.

### CARACTERÍSTICAS TÉCNICAS

Material	Acero
Medidas	Altura: 3m/Sección: 50mm
Uso	Colectivo
Deporte	Voleibol





## JUEGO PROTECCIÓN POSTES VOLEIBOL SECCIÓN 80MM REDONDO

Ref. 0501901

Este juego de protección está formado por espuma de poliuretano de 20kg de densidad y 3cm de grosor recubierto de lona de PVC ignífuga con solapas de velcro para su unión. Formado por 4 piezas totales: 2 piezas de 110x43cm; 1 pieza de 120x41cm y otra pieza de 120x60cm.

**Exclusivo para postes Softee Equipment fijos o trasladables metálicos de sección 80mm.**

[ENG] GAMES PROTECTION POLES VOLLEYBALL SECTION 80MM: This protection set is made of polyurethane foam of 20kg density and 3cm thick, covered with fireproof PVC canvas with Velcro flaps for joining. Made up of 4 total pieces: 2 pieces of 110x43cm; 1 piece of 120x41cm and another piece of 120x60cm. Exclusive for fixed or movable 80mm section metal Softee Equipment posts. *Material: Polyurethane foam/PVC. Measures: Height: 230cm. Use: Collective. Sport: Volleyball.*

[FR] JEU PROTECTION POTEAUX VOLLEY-BALL SECTION 80MM: Cet ensemble de protection est fabriqué en mousse de polyuréthane d'une densité de 20kg et d'une épaisseur de 3cm, recouverte d'une toile en PVC ignifugée avec des rabats en velcro pour l'assemblage. Composé de 4 pièces au total: 2 pièces de 110x43cm; 1 pièce de 120x41cm et une pièce de 120x60cm. Exclusivement pour les poteaux métalliques Softee Equipment de 80mm de section, fixes ou mobiles. *Matière: Mousse de polyuréthane/PVC. Mesures: Hauteur: 230cm. Usage: Collectif. Sport: Volley-ball.*

CARACTERÍSTICAS TÉCNICAS	
Material	Espuma de poliuretano/PVC
Medidas	Altura: 230cm
Uso	Colectivo
Deporte	Voleibol



## JUEGO PROTECCIÓN POSTES VOLEIBOL CUADRADOS SECCIÓN 80X80MM

Ref. 0501914

Este juego de protección está formado por espuma de poliuretano de 20kg de densidad y 3cm de grosor recubierto de lona de PVC ignífuga con solapas de velcro para su unión. Formado por 4 piezas totales: 2 piezas de 110x54cm; 1 pieza de 120x49cm y 1 pieza de 120x69cm.

**Exclusivo para postes Softee Equipment fijos o trasladables metálicos de sección 80x80mm.**

[ENG] GAMES PROTECTION POLES VOLLEYBALL SQUARES SECTION 80X80MM: This protection set is made of polyurethane foam of 20kg density and 3cm thick, covered with fireproof PVC canvas with velcro flaps for joining. Made up of 4 total pieces: 2 pieces of 110x54cm; 1 piece of 120x49cm and 1 piece of 120x69cm. Exclusive for fixed or movable 80x80mm section metal Softee Equipment posts. *Material: Polyurethane foam/PVC. Measures: Height: 230cm. Use: Collective. Sport: Volleyball.*

[FR] JEU PROTECTION POTEAUX VOLLEY-BALL CARRÉS SECTION: 80X80MM: Cet ensemble de protection est fabriqué en mousse de polyuréthane d'une densité de 20kg et d'une épaisseur de 3cm, recouverte d'une toile en PVC ignifugée avec des rabats en velcro pour l'assemblage. Composé de 4 pièces au total: 2 pièces de 110x54cm; 1 pièce de 120x49cm et 1 pièce de 120x69cm. Exclusivement pour les poteaux métalliques Softee Equipment de section 80x80mm fixes ou mobiles. *Matière: Mousse de polyuréthane/PVC. Mesures: Hauteur: 230cm. Usage: Collectif. Sport: Volley-ball.*

CARACTERÍSTICAS TÉCNICAS	
Material	Espuma de poliuretano/PVC
Medidas	Altura: 230cm
Uso	Colectivo
Deporte	Voleibol



## JUEGO PROTECCIÓN POSTES VOLEIBOL SECCIÓN 90MM

Ref. 0501900

Juego de protección formado por espuma de poliuretano de 20kg de densidad y 3cm de grosor recubierto de lona de PVC ignífuga con solapas de velcro para su unión.

**Exclusivo para postes Softee Equipment fijos o trasladables metálicos de sección 90mm.**

[ENG] GAMES PROTECTION POLES VOLLEYBALL SECTION 90MM: Protection set made of 20kg density polyurethane foam, 3cm thick, covered with fireproof PVC tarpaulin with Velcro flaps for joining. Exclusive for fixed or movable 90mm section metal Softee Equipment posts. *Material: Polyurethane foam/PVC. Measures: Height: 230cm. Use: Collective. Sport: Volleyball.*

[FR] JEU PROTECTION POTEAUX VOLLEY-BALL SECTION 90MM: Ensemble de protection en mousse de polyuréthane de 20kg de densité, 3cm d'épaisseur, recouvert d'une bâche en PVC ignifugée avec des rabats à Velcro pour l'assemblage. Exclusivement pour les poteaux métalliques Softee Equipment de 90 mm de section, fixes ou mobiles. *Matière: Mousse de polyuréthane/PVC. Mesures: Hauteur: 230cm. Usage: Collectif. Sport: Volley-ball.*

CARACTERÍSTICAS TÉCNICAS	
Material	Espuma de poliuretano/PVC
Medidas	Altura: 230cm
Uso	Colectivo
Deporte	Voleibol



## SILLA JUEZ DE VOLEIBOL

Ref. 0012411

Silla de juez diseñada para estar de pie en una sola pieza de perfil de hierro de 35x35mm. Cuenta con una altura total de 240cm. La altura hasta la repisa del árbitro es de 150cm. **Este artículo se vende por unidad.**

[ENG] CHAIR JUDGE OF VOLLEYBALL: Judge's chair designed to stand in a single piece of 35x35mm iron profile. Total height: 240cm and height to referee's shelf 150cm. This article is sold by unit. *Material: Iron. Measures: 240x110x75cm/Weight: 51,5kg. Use: Collective. Sport: Volleyball.*

[FR] CHAISE JUGE DE VOLLEY-BALL: Chaise de juge conçue pour se tenir debout en une seule pièce de profilé de fer de 35x35mm. Hauteur totale 240cm et hauteur de l'étagère de l'arbitre 150cm. Cet article est vendu à l'unité. *Matière: Fer. Mesures: 240x110x75cm/Poids: 51,5kg. Usage: Collectif. Sport: Volley-ball.*

CARACTERÍSTICAS TÉCNICAS	
Material	Hierro
Medidas	240x110x75cm/Peso: 51,5kg
Uso	Colectivo
Deporte	Voleibol





■ Encuéntranos en  
**Facebook**

**Sigue nuestro día a día y pregúntanos lo que necesites. Te ayudamos 24/7.**

**[/grupo.jimsports](#)**

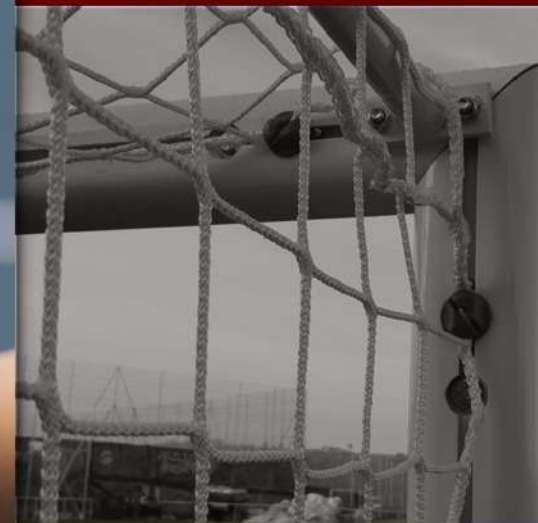

# **OTROS DEPORTES**

**OTHERS SPORTS - AUTRES SPORTS**

## JUEGO POSTES BÁDMINTON FIJOS

Ref. 0012431

Juego de postes desmontables fabricados en tubo metálico de sección 35x35mm, provisto de 2 ruedas de nylon para facilitar su traslado. Postes orientados a nivel escolar y de iniciación.

**No incluyen contrapesos.**

**Este artículo está formado por 2 unidades.**

[ENG] SET POLES BADMINTON FIXED: Removable posts made of metal tube section 35x35mm, equipped with 2 nylon wheels for easy transfer. Posts oriented to school and initiation level. They do not include counterweights. This article consists of 2 units. *Material: Metal. Measures: Regulatory. Use: Collective. Sport: Badminton.*

[FR] SET POTEAUX BADMINTON FIXE: Poteaux amovibles en tube métallique section 35x35mm, fournis avec 2 roues en nylon pour un transfert facile. Postes orientés vers l'école et l'initiation. Ils n'incluent pas les contrepoids. Cet article est composé de deux unités. *Matière: Métallique. Mesures: Réglementaire. Usage: Collectif. Sport: Badminton.*

CARACTERÍSTICAS TÉCNICAS	
Material	Metálico
Medidas	Reglamentarias
Uso	Colectivo
Deporte	Bádminton



## JUEGO POSTES BÁDMINTON ALUMINIO DELUXE TUBO 90MM

Ref. 0012433

Juego de postes fabricado en tubo de aluminio sección 90mm con base metálica provista de contrapeso y ruedas de nylon.

Existe la posibilidad de atornillar al suelo.

**Este artículo está formado por 2 unidades. Se fabrica bajo pedido.**

[ENG] SET POLES BADMINTON ALUMINIUM TUBE DE 90MM COMPETITION: Poles made of 90mm section aluminium tube with metal base provided with counterweight and nylon wheels. Possibility of screwing it to the ground. This article consists of 2 units. It is made to order. *Material: Aluminium/Iron. Measures: Regulatory. Use: Collective. Sport: Badminton.*

[FR] JEU POTEAUX BADMINTON ALUMINIUM TUBE DE 90MM: Poteaux en tube d'aluminium de section de 90 mm avec base métallique munie d'un contrepoids et de roues en nylon. Possibilité de le visser au sol. Cet article est composé de 2 unités. Il est fabriqué sur commande. *Matière: Aluminium/Fer. Mesures: Réglementaire. Usage: Collectif. Sport: Badminton.*

CARACTERÍSTICAS TÉCNICAS	
Material	Aluminio/Hierro
Medidas	Reglamentario
Uso	Colectivo
Deporte	Bádminton



## JUEGO POSTES BÁDMINTON TRASLADABLES CON CONTRAPESOS Y RUEDAS

Ref. 0012432

Juego de postes desmontables fabricados en tubo metálico de sección 35x35mm, provisto de 2 ruedas de nylon para facilitar su traslado. Llevan integrado un pequeño contrapeso para evitar su vuelco. Postes orientados a nivel escolar y de iniciación.

**Este artículo está formado por 2 unidades.**

[ENG] SET POLES BADMINTON TRANSFERABLES WITH WITHDRAWWEIGHTS AND WHEELS: Removable posts made of metal tube section 35x35mm, equipped with 2 nylon wheels for easy transfer. They carry an integrated a small counterweight to prevent overturning. Posts oriented to school and initiation level. This article consists of 2 units. *Material: Metal. Measures: Regulatory. Use: Collective. Sport: Multisport.*

[FR] SET POTEAUX BADMINTON TRANSFÉRABLE AVEC CONTREPOIDS ET ROUES: Poteaux amovibles en tube métallique section 35x35 mm, équipés de 2 roues en nylon pour un transfert facile. Ils portent un petit contrepoids intégré pour éviter le renversement. Postes orientés vers l'école et l'initiation. Cet article est composé de deux unités. *Matière: Métallique. Mesures: Réglementaire. Usage: Collectif. Sport: Multisport.*

CARACTERÍSTICAS TÉCNICAS	
Material	Metálico
Medidas	Reglamentarias
Uso	Colectivo
Deporte	Bádminton





## CANASTA NETBALL -UNIDAD-

Ref. 0012898

Canasta de estructura metálica, formada por un poste central graduable en altura, una base lastrada y un aro baloncesto (Diámetro: 45cm).

Graduable de 1,9 a 2,6 metros. Medidas no reglamentarias.

Orientada a nivel escolar de iniciación.

**No incluye red.**

**Se sirve por unidad y desmontado.**

[ENG] BASKET NETBALL -UNIT: Manufactured in metal structure, formed by central post graduated in height, weighted base and basketball hoop (Diameter: 45cm). Netball adjustable from 1,9 to 2,6 meters. Non-regulatory measures. Posts aimed at the school level of initiation. Does not include net. They are served by unit and disassembled. *Material: Steel. Measures: 69x10x149cm. Use: Collective. Sport: Alternative sport.*

[FR] PANIER NETBALL -UNITÉ: Fabriqué en structure métallique, formé par un poteau central graduable en hauteur, une base lestée et un panier de basket-ball (Diamètre: 45cm). Netball réglable de 1,9 à 2,6 mètres. Mesures non réglementaires, postes destinés au niveau scolaire d'initiation. N'inclut pas les réseaux. Ils sont desservis par unité et démontés. *Matière: Acier. Mesures: 69x10x149cm. Usage: Collectif. Sport: Sport alternatif.*

CARACTERÍSTICAS TÉCNICAS	
Material	Acero
Medidas	69x10x149cm
Uso	Colectivo
Deporte	Deporte Alternativo



## CANASTA BALONKORF -UNIDAD-

Ref. 0012899

Canasta de estructura metálica, formada por un poste central graduable en altura, una base lastrada y un aro baloncesto (63x42x11cm).

Graduable de 1,9 a 2,6 metros. Medidas no reglamentarias.

Orientada a nivel escolar de iniciación.

**No incluye red.**

**Se sirve por unidad y desmontado.**

[ENG] BASKET BALLKORF -UNIT: Manufactured in metal structure, formed by central post graduated in height, weighted base and basketball hoop (63x42x11cm). Netball adjustable from 1,9 to 2,6 meters. Non-regulatory measures. Posts aimed at the school level of initiation. Does not include net. They are served by unit and disassembled. *Material: Steel. Measures: 77x16x181cm. Use: Collective. Sport: Alternative sport.*

[FR] PANIER BALLONKORF -UNITÉ: Fabriqué en structure métallique, formé par un poteau central graduable en hauteur, une base lestée et un panier de basket-ball (63x42x11cm). Netball réglable de 1,9 à 2,6 mètres. Mesures non réglementaires, postes destinés au niveau scolaire d'initiation. N'inclut pas les réseaux. Ils sont desservis par unité et démontés. *Matière: Acier. Mesures: 77x16x181cm. Usage: Collectif. Sport: Sport alternatif.*

CARACTERÍSTICAS TÉCNICAS	
Material	Acero
Medidas	77x16x181cm
Uso	Colectivo
Deporte	Deporte Alternativo



## JUEGO PORTERÍAS RUGBY METÁLICAS TUBO Ø 100

Ref. 0509013

Juego de porterías de rugby fabricadas de acuerdo a los requerimientos oficiales. Altura 8mts + 0,80mts para empotrar en el suelo mediante botes (incluidos).

[ENG] GAMES GOAL RUGBY METALLICS TUBE Ø 100: Manufactured according to official requirements, height 8 meters + 0,80 meters to be embedded in the ground by boats (included). *Material: Metal. Measures: Regulatory. Use: Collective. Sport: Rugby.*

[FR] JEU BUTS RUGBY MÉTALLIQUES TUBE Ø 100: Fabriqué selon les exigences officielles, hauteur 8 mètres + 0,80 mètres à encastrer dans le sol par des bateaux (inclus). *Matière: Métallique. Mesures: Réglementaire. Usage: Collectif. Sport: Rugby.*

CARACTERÍSTICAS TÉCNICAS	
Material	Metálico
Medidas	Reglamentarias
Uso	Colectivo
Deporte	Rugby



**FICHA DE MONTAJE**

Descarga la ficha de montaje entrando en la referencia del producto en [jimsports.shop](https://jimsports.shop) o escanea el código QR.



## JUEGO PORTERÍAS RUGBY ALUMINIO 120/100MM

Ref. 0501921

Juego de porterías de rugby fabricadas de acuerdo a los requerimientos oficiales. Altura 8mts + 0,80mts para empotrar en el suelo mediante botes (incluidos). Posibilidad de incorporar juego de pletinas abatibles (Ver ficha de montaje). El travesaño de la portería cuenta con una sección de 90mm.

[ENG] GAMES GOAL RUGBY ALUMINIUM 120/100MM: Set of rugby goals manufactured according to official requirements. Height 8mts + 0,80mts for embedding in the ground using boats (included). Possibility of incorporating a set of folding bars (see assembly sheet). The crossbar of the goal has a section of 90mm. *Material: Aluminium. Measures: Réglementation. Use: Collective. Sport: Rugby.*

[FR] JEU BUTS RUGBY ALUMINIUM TUBEDIAMÈTRE 120/100MM: Ensemble de buts de rugby fabriqués selon les exigences officielles. Hauteur 8mts + 0,80mts pour l'encastrement dans le sol à l'aide de barques (incluses). Possibilité d'incorporer un jeu de barres pliantes (voir fiche de montage). La barre transversale du but a une section de 90mm. *Matière: Aluminium. Mesures: Régulatory. Usage: Collectif. Sport: Rugby.*

CARACTERÍSTICAS TÉCNICAS	
Material	Aluminio
Medidas	Reglamentarias
Uso	Colectivo
Deporte	Rugby



**FICHA DE MONTAJE**

Descarga la ficha de montaje entrando en la referencia del producto en [jimsports.shop](https://jimsports.shop) o escanea el código QR.



## JUEGO PROTECTORES PARA PORTERÍAS DE RUGBY

Ref. 0501909

Juego de protección de postes de porterías de rugby de sección redonda de hasta 110mm de sección y 2mts de altura. Grosor: 7cm.

Está formada por espuma de poliuretano y lona de PVC ignífuga con aspecto exterior de la protección cuadrado.

Unión mediante solapas de velcro.

[ENG] GAMES PROTECTORS FOR GOAL DE RUGBY: Protection of rugby goal posts round section up to 110mm section and 2 meters high. Thickness: 7cm. It consists of polyurethane foam and fireproof PVC canvas, the exterior appearance of the square protection. Joining by velcro flaps. *Material: Polyurethane foam/PVC. Measures: Height: 2m. Use: Collective. Sport: Rugby.*

[FR] JEU PROTECTEURS POUR BUTS DE RUGBY: Protection des poteaux de but de rugby section ronde jusqu'à 110mm de section et 2 mètres de haut. Épaisseur: 7cm. Il se compose de mousse de polyuréthane et de toile de PVC ignifuge, l'aspect extérieur de la protection carrée. Jonction par des volets velcro. *Matériau: Mousse de polyuréthane/PVC. Mesures: Hauteur: 2m. Usage: Collectif. Sport: Rugby.*

### CARACTERÍSTICAS TÉCNICAS

Material	Espuma de poliuretano/PVC
Medidas	Alto: 2m
Uso	Colectivo
Deporte	Rugby



## SACO DE RUGBY DE 140X45CM

Ref. 0013351

Saco de rugby fabricado en lona de PVC ignífuga y espuma de poliuretano de densidad 20kg.

Cierre mediante cuerda entrelazada entre ollados de latón.

Diseñado para entrenamientos de placaje.

**Este artículo se vende por unidad y se produce bajo pedido.**

[ENG] COAT DE RUGBY DE 140X145CM: Rugby bag made of fireproof PVC tarpaulin and 20kg density polyurethane foam. Closes with interlocking rope between brass eyelets. Designed for tackling training. This item is sold individually and is made to order. *Material: Polyurethane foam/PVC. Measures: Height: 140cm/Diameter: 45cm. Use: Collective. Sport: Rugby.*

[FR] SACS DE RUGBY DE 140X145CM: Sac de rugby en bâche PVC ignifugée et mousse de polyuréthane d'une densité de 20kg. Fermeture par corde entre des œillets en laiton. Conçu pour l'entraînement au plaquage. Cet article est vendu à l'unité et est fabriqué sur commande. *Matériau: Mousse de polyuréthane/PVC. Mesures: Hauteur: 140cm/Diamètre: 45cm. Usage: Collectif. Sport: Rugby.*

### CARACTERÍSTICAS TÉCNICAS

Material	Espuma de poliuretano/PVC
Medidas	Altura: 140cm/Diámetro: 45cm
Uso	Colectivo
Deporte	Rugby



## ESCUDO DE CHOQUE DE RUGBY

Ref. 0013350

Escudo formado por lona de PVC ignífuga y espuma de poliuretano de densidad 20kg.

Diseñado para entrenamientos de percusión.

**Este artículo se vende por unidad y se produce bajo pedido.**

[ENG] SHIELD PROTECCION RUGBY: Shield made of fireproof PVC tarpaulin and 20kg density polyurethane foam. Designed for percussion training. This item is sold individually and is made to order. *Material: Polyurethane foam/PVC. Measures: 43x24x80cm. Use: Collective. Sport: Rugby.*

[FR] BOUCLIER DE PROTECTION POUR LE RUGBY: Bouclier composé d'une bâche en PVC ignifugée et d'une mousse de polyuréthane d'une densité de 20kg. Conçu pour l'entraînement à la percussion. Cet article est vendu à l'unité et est fabriqué sur commande. *Matériau: Mousse de polyuréthane/PVC. Mesures: 43x24x80cm. Usage: Collectif. Sport: Rugby.*

### CARACTERÍSTICAS TÉCNICAS

Material	Espuma de poliuretano/PVC
Medidas	43x24x80cm
Uso	Colectivo
Deporte	Rugby



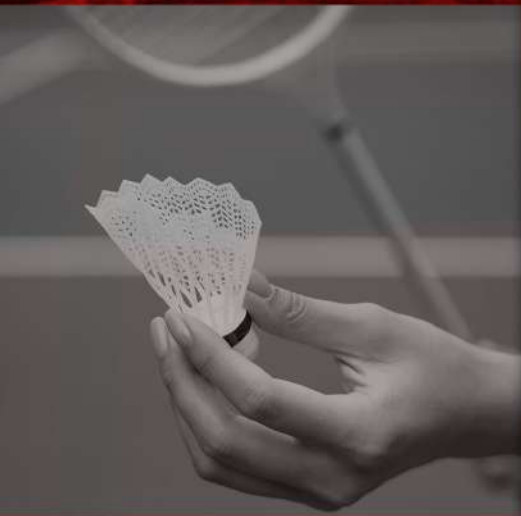

# REDES DEPORTIVAS

## NETS - FILETS

# REDES DE FÚTBOL SALA/BALONMANO

## 3MM COLEGIAL\*

Ref. 0013460

## 3MM LÍNEA PREMIUM

Ref. 0013461

## 4MM LÍNEA PREMIUM

Ref. 0013462

Juego de redes formado por 2 unidades. Fabricadas en polipropileno sin nudo blanco y malla 100. Todos los modelos de redes cuentan con malla de alta resistencia y capacidad de absorción de energía; además de un diseño ligero que facilita el montaje de las mismas. *\*El modelo colegial es de frontura simple, mientras que el resto cuenta con frontura doble. Posibilidad de fabricar en otras medidas y otros colores.*

[ENG] FUTSAL/HANDBALL NET 3MM SCHOOL/3/4MM PREMIUM: Formed by 2 units. Made of polypropylene without white knot and 100 mesh. All net models feature high-strength mesh and energy absorption capacity; in addition to a lightweight design that facilitates the assembly of them. Possibility of manufacturing in other sizes and other colors. The Scolaire model is single-fronted, while the others are double-fronted. Material: Polypropylene without knot. Measures: Consult the scheme of measures. Use: Collective. Sport: Futsal/Handball.

[FR] 3MM SCOLAIRE/3MM LIGNE PREMIUM/4MM LIGNE PREMIUM: Formé par 2 unités. Fabriqué en polypropylène sans noué blanc et filet 100. Tout les modèles de filets a filet de haut résistance et capacité de absorption de énergie; en plus d'un esquisse lumière que facilite le montage. \*Le modèle de l'écolier est à simple face, tandis que les autres sont à double face. Matière: Polypropylène. Mesures: Selon le schéma suivant. Usage: Collectif. Sport: Futsal/Handball.

## CORTINAS AMORTIGUADORAS 3MM LÍNEA PREMIUM BLANCO

Ref. 0013465

## CORTINAS AMORTIGUADORAS 4MM LÍNEA PREMIUM BLANCO

Ref. 0013466

Formada por 2 cortinas amortiguadoras. Fabricadas en polipropileno sin nudo blanco y malla 100.



### CARACTERÍSTICAS TÉCNICAS

Material	Polipropileno sin nudo
Medidas	Consultar esquema
Uso	Colectivo
Deporte	Fútbol sala/Balonmano

[ENG] WHITE SHOCK-ABSORBING SCREEN 3/4MM PREMIUM: Formed by 2 shock-absorbing screens. Made in polypropylene without White knot and 100 mesh. Possibility of manufacturing in other sizes and other colors, even bicolor. Material: Polypropylene without knot. Measures: Consult the scheme of measures. Use: Collective. Sport: Futsal/Handball.

[FR] RIDEAU AMORTISSANT 3MM/4MM LIGNE PREMIUM BLANC: Formé pour 2 rideaux amortissant. Fabriqué en polypropylène sans noué et filet 100. Matière: Polypropylène. Mesures: Selon le schéma suivant. Usage: Collectif. Sport: Futsal/Handball.

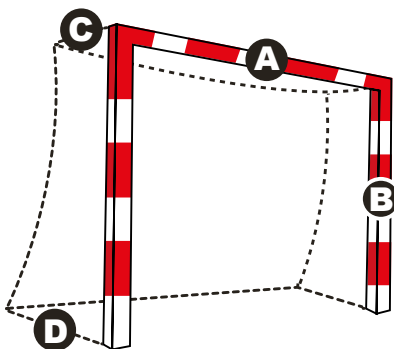

- A** Largo (length) 3 mts.
- B** Alto (height) 2 mts.
- C** Ángulo superior (top angle) 1 mt.
- D** Ángulo inferior (low angle) 1 mt.

# REDES DE FÚTBOL 11

## 3MM COLEGIAL\*

Ref. 0013410

## 3MM LÍNEA PREMIUM

Ref. 0013411

## 4MM LÍNEA PREMIUM

Ref. 0013412

## 3MM LÍNEA PREMIUM TIPO CAJÓN

Ref. 0013415

## 4MM LÍNEA PREMIUM TIPO CAJÓN

Ref. 0013416

Juego de redes fabricado en polipropileno sin nudo blanco y malla 100. Todos los modelos de redes cuentan con malla de alta resistencia y capacidad de absorción de energía; además de un diseño ligero que facilita el montaje de las mismas. **\*El modelo colegial es de frontura simple, mientras que el resto cuenta con frontura doble. Posibilidad de fabricar en otras medidas y otros colores, incluso bicolor.**

[ENG] FOOTBALL NET 3MM SCHOOL/3/4MM PREMIUM LINE/3/4MM PREMIUM LINE BOX TYPE: Made of polypropylene without white knot and 100 mesh. All network models feature high-strength mesh and energy absorption capacity; In addition to a lightweight design that facilitates the assembly of them. The Scolaire model is single-fronted, while the others are double-fronted. Possibility of manufacturing in other sizes and other colors, even bicolor. Material: Polypropylene without knot. Measures: Consult the scheme of measures. Use: Collective. Sport: Football 11.

[FR] FILETS DE FOOTBALL 11 3MM SCOLAIRE/3/4MM LIGNE PREMIUM/3/4MM LIGNE PREMIUM TYPE CAISSE: Fabriqué en polypropylène sans noué blanc et filet 100. Tout les modèles ont un maillage et une capacité d'absorption d'énergie à haute énergie; en plus d'un esquisse lumière que facilite le montage. Possibilité de fabriquer d'autres tailles et couleurs, y compris bicolor. \*Le modèle de l'écolier est à simple face, tandis que les autres sont à double face. Matière: Polypropylène sans noeuds. Mesures: Selon le schéma suivant. Usage: Collectif. Sport: Football 11.

### CARACTERÍSTICAS TÉCNICAS

Material	Polipropileno sin nudo
Medidas	Consultar esquema
Uso	Colectivo
Deporte	Fútbol 11

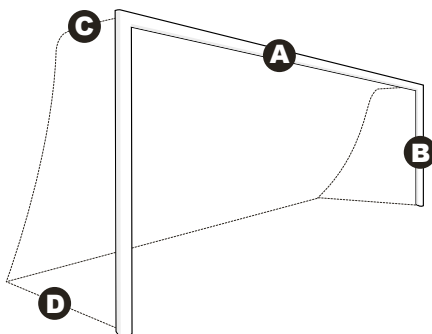

- A** Largo (length) 7,5 mts
- B** Alto (height) 2,5 mts.
- C** Ángulo superior (top angle) 1,2 mt.
- D** Ángulo inferior (low angle) 2,5 mt.

\* Tipo cajón:  
Ángulo superior e inferior: 2 mt.



# REDES DE FÚTBOL 7

## 3MM COLEGIAL\*

Ref. 0013440

## 3MM LÍNEA PREMIUM

Ref. 0013441

## 4MM LÍNEA PREMIUM

Ref. 0013442

## 3MM LÍNEA PREMIUM TIPO CAJÓN

Ref. 0013437

## 4MM LÍNEA PREMIUM TIPO CAJÓN

Ref. 0013438

Juego de redes fabricado en polipropileno sin nudo blanco y malla 100. Todos los modelos de redes cuentan con malla de alta resistencia y capacidad de absorción de energía; además de un diseño ligero que facilita el montaje de las mismas. **El modelo colegial es de frontura simple, mientras que el resto cuenta con frontura doble. Posibilidad de fabricar en otras medidas y otros colores, incluso bicolor.**

[ENG] FOOTBALL 7 NET 3MM SCHOOL/3/4MM PREMIUM LINE/3/4MM PREMIUM LINE BOX TYPE: Made of polypropylene without white knot and 100 mesh. All network models feature high-strength mesh and energy absorption capacity; In addition to a lightweight design that facilitates the assembly of them. The Scolaire model is single-fronted, while the others are double-fronted. Possibility of manufacturing in other sizes and other colors, even bicolor. Material: Polypropylene without knot. Measures: Consult the scheme of measures. Use: Collective. Sport: Football 7.

[FR] FILETS DE FOOTBALL 7 3MM SCOLAIRE//3/4MM LIGNE PREMIUM//3/4MM LIGNE PREMIUM TYPE CAISSE: Fait de polypropylène sans nœud blanc et 100 mailles. Tous les modèles de réseau sont dotés de maillages à haute résistance et d'une capacité d'absorption d'énergie; En plus d'une conception légère qui facilite leur assemblage. Possibilité de fabrication dans d'autres tailles et d'autres couleurs, y compris bicolor. Le modèle de l'écolier est à simple face, tandis que les autres sont à double face. Matière: Polypropylène sans nœuds. Mesures: Selon le schéma suivant. Usage: Collectif. Sport: Football 7.

### CARACTERÍSTICAS TÉCNICAS

Material	Polipropileno sin nudo
Medidas	Consultar esquema
Uso	Colectivo
Deporte	Fútbol 7

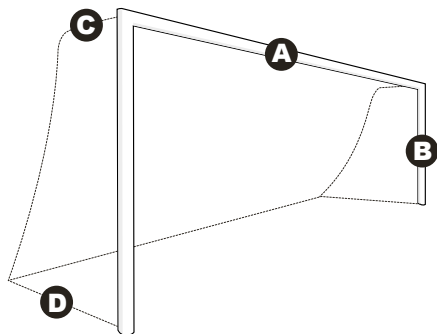

- A** Largo (length) 6 mts.
- B** Alto (height) 2 mts.
- C** Ángulo superior (top angle) 1 mt.
- D** Ángulo inferior (low angle) 1,5 mt.

\* Tipo cajón.  
Ángulo superior e inferior: 2 mt.



# REDES DE VOLEIBOL

## 4MM LÍNEA PREMIUM

Ref. 0013483

Red de voleibol de 4mm línea Premium fabricada en polipropileno sin nudo negro, malla 100mm con cinta de PVC, cable de sección 4mm y recubrimiento incluido (3+1).

CARACTERÍSTICAS TÉCNICAS	
Material	Polipropileno sin nudo
Medidas	Consultar esquema
Uso	Colectivo
Deporte	Voléibol

[ENG] 4MM PREMIUM LINE: Premium line 4mm volleyball net made of polypropylene without black knot, 100mm mesh with PVC tape, 4mm cable. Material: Polypropylene without knot. Measures: Consult the scheme of measures. Use: Collective. Sport: Volleyball.

[FR] 4MM LIGNE PREMIUM: Filet de volleyball Premium Line 4mm en polypropylène sans nœud noir, maille de 100mm avec ruban et câble en PVC de 4mm et revêtement inclus. Matière: Polypropylène sans noeuds. Mesures: Selon le schéma suivant. Usage: Collectif. Sport: Volleyball.



## ANTENA PARA VOLEIBOL

Ref. 0504135

Antena de fibra de vidrio para voleibol. Recordar que para su instalación son necesarias las bandas correderas. **Se suministra por unidad.**

CARACTERÍSTICAS TÉCNICAS	
Material	Fibra de vidrio
Medidas	180cm
Uso	Colectivo
Deporte	Voleibol

[ENG] ANTENNA FOR VOLLEYBALL: Fiberglass antenna for volleyball. The sliding bands are necessary for their use. Supplied per unit. Material: Fiberglass. Measures: 180cm. Use: Collective. Sport: Volleyball.

[FR] ANTENNE POUR VOLLEYBALL: Antenne en fibre de verre pour le volley-ball. N'oubliez pas que pour son installation, des barres coulissantes sont nécessaires. Fourni par unité. Matière: Fibre de verre. Mesures: 180cm. Usage: Collectif. Sport: Volleyball.

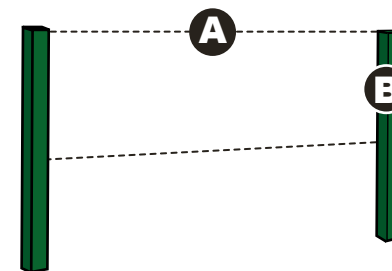

**A** Largo (length) 9,50 mts.

**B** Alto (height) 1,00 mts.

## REPUESTO CABLE PARA RED DE VOLEIBOL

Ref. 0504138

Repuesto cable de acero de sección 4mm para red de voleibol.

CARACTERÍSTICAS TÉCNICAS	
Material	Acero
Medidas	11,6m
Uso	Colectivo
Deporte	Voleibol

[ENG] SPARE CABLE FOR VOLLEYBALL NET: Replacement steel cable for volleyball net. Material: Steel. Measures: 11,6m. Use: Collective. Sport: Volleyball.

[FR] PIÈCE DE RECHANGE POUR FILET DE VOLLEYBALL: Cable en acier pour rechange de filet de volleyball. Matière: Acier. Mesures: 11,6m. Usage: Collectif. Sport: Volleyball.



## JUEGO BANDAS CORREDERAS PARA COMPETICIÓN

Ref. 0504137

Juego de dos bandas correderas para redes de voleibol de competición. Se utilizan para sujetar la antena de voleibol y delimitar así el espacio aéreo del campo. Incorporan velcro y hebilla para su colocación. Además se pueden desplazar a la medida requerida sin ningún problema.

CARACTERÍSTICAS TÉCNICAS	
Material	PVC
Medidas	1m
Uso	Colectivo
Deporte	Voleibol



[ENG] GAME OF SLIDING BANDS FOR COMPETITION: Set of two sliding bands for competition volleyball nets. They are used to hold the volleyball antenna and thus delimit the airspace of the field. They incorporate velcro and buckle for placement. They can also be moved to the required size without any problema. Material: Polypropylene without knot. Measures: 1m. Use: Collective. Sport: Volleyball.

[FR] JEU DE BANDES COULISSANTES POUR COMPÉTITION: Jeu de deux bandes coulissantes pour filets de volleyball de compétition. Ils sont utilisés pour tenir l'antenne de volley-ball et délimiter l'espace aérien du terrain. Ils incorporent du velcro et une boucle pour le placement. Il peut également être déplacé à la taille requise sans aucun problème. Matière: PVC. Mesures: 1m. Usage: Collectif. Sport: Volleyball.



# REDES DE BALONCESTO

## JUEGO REDES BALONCESTO 3,5MM

Ref. 0013581

Juego de redes baloncesto de 3,5mm de 12 agarres en hilo de polipropileno.

[ENG] GAME OF BASKETBALL NET: 3,5mm basketball net set with 12 grips in polypropylene cord. Material: Polypropylene. Measures: Regulatory. Use: Collective. Sport: Basketball.

[FR] JEU DE FILETS DE BASKETBALL 3,5MM: Jeu de filets de basketball de 3,5mm avec 12 poignées et cordon en polypropylène. Matière: Polypropylène. Mesures: Réglementaire. Usage: Collectif. Sport: Basketball.

CARACTERÍSTICAS TÉCNICAS	
Material	Polipropileno
Medidas	Reglamentarias
Uso	Colectivo
Deporte	Baloncesto



## JUEGO REDES DE BALONCESTO ANTIVANDÁLICAS

Ref. 0013585

Juego de redes de baloncesto antivandálicas metálicas de 12 agarres.

[ENG] GAME OF ANTIVANDAL BASKETBALL NET: Game of metal anti-vandal basketball nets with 12 grips. Material: Metal. Measures: Regulatory. Use: Collective. Sport: Basketball.

[FR] JEU DE FILETS DE BASKETBALL ANTIVANDAL: Jeu de filets de basketball anti-vandalisme en métal avec 12 poignées. Matière: Métallique. Mesures: Réglementaire. Usage: Collectif. Sport: Basketball.

CARACTERÍSTICAS TÉCNICAS	
Material	Metálico
Medidas	Reglamentarias
Uso	Colectivo
Deporte	Baloncesto



## JUEGO REDES BALONCESTO NET

Ref. 0013579

Juego de redes de baloncesto tricolor para 12 agarres en hilo de polipropileno de 6mm de grosor. Hilo de alta densidad y nudo de gran calidad.

[ENG] GAME OF BASKETBALL NET: Tricolor basketball nets for 12 polypropylene thread grips in 6mm thickness. High density yarn and high quality knot. Material: Polypropylene. Measures: Regulatory. Use: Collective. Sport: Basketball.

[FR] JEU DE FILETS DE BASKETBALL NET: Filets de basketball tricolores pour 12 poignées en fil de polypropylène de 6mm d'épaisseur. Fil de haute qualité et nœud de haute qualité. Matière: Polypropylène. Mesures: Réglementaire. Usage: Collectif. Sport: Basketball.

CARACTERÍSTICAS TÉCNICAS	
Material	Polipropileno
Medidas	Reglamentarias
Uso	Colectivo
Deporte	Baloncesto

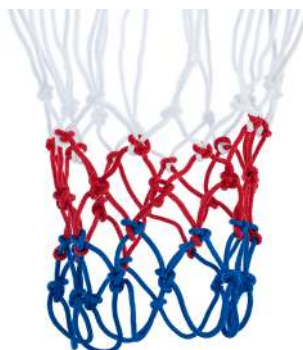

## JUEGO REDES BALONCESTO ROUND

Ref. 0013580

Juego de redes de baloncesto bicolor para 12 agarres. Fabricada en hilo de polipropileno de 6mm de grosor.

[ENG] GAME OF BASKETBALL NET ROUND: Set of two-tone basketball nets for 12 grips of polypropylene thread in 6mm thickness. Material: Polypropylene. Measures: Regulatory. Use: Collective. Sport: Basketball.

[FR] JEU DE FILETS DE BASKETBALL ROUND: Jeu de filets de basketball bicolores pour 12 poignées de fil de polypropylène de 6mm d'épaisseur. Matière: Polypropylène. Mesures: Réglementaire. Usage: Collectif. Sport: Basketball.

CARACTERÍSTICAS TÉCNICAS	
Material	Polipropileno
Medidas	Reglamentarias
Uso	Colectivo
Deporte	Baloncesto



## JUEGO REDES BALONCESTO 3,5MM USO EXCLUSIVO INTERIOR BASIC

Ref. 0013588

Juego de redes de baloncesto fabricadas en polipropileno de 3,5mm de grosor. **Uso exclusivo de interior.**

[ENG] GAME OF BASKETBALL NET 3,5MM INDOOR EXCLUSIVE USE BASIC: Set of basketball nets made of polypropylene in 3.5mm thickness. Exclusive indoor use. Material: Polypropylene. Measures: Regulatory. Use: Collective. Sport: Basketball.

[FR] SET FILETS BASKET 3,5MM USAGE EXCLUSIF INTERIOR BASIC: Pack de filets de basket en polypropylène de 3,5 mm d'épaisseur. Usage intérieur exclusif. Matière: Polypropylène. Mesures: Réglementaire. Usage: Collectif. Sport: Basketball.

CARACTERÍSTICAS TÉCNICAS	
Material	Polipropileno
Medidas	Reglamentarias
Uso	Colectivo
Deporte	Baloncesto



## JUEGO REDES BALONCESTO NEW NET

Ref. 0013589

Redes de baloncesto para 12 agarres en hilo de poliéster de 6mm de grosor.

[ENG] GAME OF BASKETBALL NET NEW: Basketball nets for 12 polyester yarn grips in 6 mm thickness. Material: Polypropylene. Measures: Regulatory. Use: Collective. Sport: Basketball.

[FR] JEU DE FILETS DE BASKETBALL NEW NET: Filets de basket-ball pour 12 poignées en polyester de 6mm d'épaisseur. Matière: Polypropylène. Mesures: Réglementaire. Usage: Collectif. Sport: Basketball.

CARACTERÍSTICAS TÉCNICAS	
Material	Polipropileno
Medidas	Reglamentarias
Uso	Colectivo
Deporte	Baloncesto





# REDES DE VOLEI PLAYA

## RED VOLEY-PLAYA

Ref. 0013490

Red voley-playa red de nylon malla 100 mm con cinta en la parte superior.

### CARACTERÍSTICAS TÉCNICAS

Material	Nylon
Medidas	10,20x1,20m
Uso	Colectivo
Deporte	Voleibol

[ENG] BEACH VOLLEY NET: Red beach volley nylon net mesh 100 mm with tape on top. Material: Nylon. Measures: 10,20x1,20m. Use: Collective. Sport: Volleyball.

[FR] FILET DE BEACH VOLLEY: Filet de beach-volley en nylon 100mm avec ruban sur le dessus. Matière: Nylon. Mesures: 10,20x1,20m. Usage: Collectif. Sport: Volleyball.



## RED VOLEY-PLAYA 3MM LÍNEA PREMIUM

Ref. 0013491

Red de voley-playa 3mm línea Premium con cinta amarilla. Fabricada en polipropileno, malla 100. Zona de juego 8 metros.

### CARACTERÍSTICAS TÉCNICAS

Material	Polipropileno
Medidas	8,5x1m
Uso	Colectivo
Deporte	Voleibol

[ENG] 3MM PREMIUM LINE BEACH VOLLEY NET: Beach volley net 3 mm Premium line with yellow ribbon. Made of polypropylene, 100 mesh. Play area 8 meters. Material: Polypropylene. Measures: 8,5x1m. Use: Collective. Sport: Volleyball.

[FR] FILET DE BEACH VOLLEY 3MM LIGNE PREMIUM: Filet de beach-volley 3mm ligne Premium avec ruban jaune. Fabriqué en polypropylène, maille 100. Aire de jeux 8 mètres. Matière: Polypropylène. Mesures: 8,5x1m. Usage: Collectif. Sport: Volleyball.



## SET POSTES Y RED VOLEY PLAYA SOFTEE

Ref. A000469

Set completo de red de voley playa con líneas de tierra. Se coloca fácilmente en el suelo. El set incluye: par de postes de aluminio PRO en color amarillo de 100x120mm para voley playa, 2 manguitos de suelo, red de voley playa y una línea de pista para enmarcar el campo de voleibol (8x16m).

[ENG] SOFTEE BEACH VOLLEYBALL POSTS AND NET SET: Complete set of beach volleyball nets with ground lines. Easy to set up on the ground. The set includes: pair of PRO aluminium beach volleyball posts in yellow colour 100x120mm, 2 ground sleeves, beach volleyball net and a court line to frame the volleyball court (8x16m). Material: Aluminium. Measures: Regulatory. Use: Collective. Sport: Volleyball.

[FR] ENSEMBLE DE POTEAUX ET DE FILETS DE VOLLEY-BALL DE PLAGE SOFTEE: Jeu complet de filets de beach-volley avec lignes de fond. Facile à installer sur le terrain. Le set comprend: une paire de poteaux de beach-volley PRO en aluminium de couleur jaune 100x120mm, 2 manchons de sol, un filet de beach-volley et une ligne de terrain pour encadrer le terrain de volleyball (8x16m). Matière: Aluminium. Mesures: Réglementaire. Usage: Collectif. Sport: Volleyball.

### CARACTERÍSTICAS TÉCNICAS

Material	Aluminio
Medidas	Reglamentarias
Uso	Colectivo
Deporte	Voleibol



## JUEGO CINTA DELIMITADORA DE CAMPO VOLEIBOL PLAYA

Ref. 0504129

Juego de cinta delimitadora de campo voley playa formado por cintas de PVC de 5cm de ancho (2 unidades de 16m de largo y otras 2 de 8m) en color amarillo estándar y ollados en los extremos.

[ENG] GAME OF DELIMITATION LINE FOR BEACH VOLLEY FIELD: Beach volleyball field bounding tape set consisting of 2 PVC ribbons 5 cm wide and 16 meters long and another 2 of 8 meters in standard yellow and eyelets at the ends. *Material: PVC. Measures: 16x5cm/8x5cm. Use: Collective. Sport: Volleyball.*

[FR] JEU DE RUBAN ENGLOBANT LE TERRAIN POUR BEACH VOLLEY: Jeu de rubans englobants de terrain de beach-volley composé de 2 rubans en PVC de 5cm de large et 16m de long et de 2 autres rubans jaunes standard de 8m et des œillets aux extrémités. *Matériau: PVC. Mesures: 16x5cm/8x5cm. Usage: Collectif. Sport: Volleyball.*

CARACTERÍSTICAS TÉCNICAS	
Material	PVC
Medidas	16x5cm/8x5cm
Uso	Colectivo
Deporte	Voleibol



## JUEGO CINTA DELIMITADORA DE CAMPO FÚTBOL-PLAYA

Ref. 0504128

Juego de cinta delimitadora de campo fútbol playa formado por cintas de PVC de 5cm de ancho (2 unidades de 36m de largo y otras 4 de 10,75m) en color azul estándar y ollados en los extremos.

[ENG] GAME OF DELIMITATION LINE FOR BEACH FOOTBALL FIELD: Beach soccer field bounding tape set consisting of 2 PVC tapes of 5 cm wide and 36 meters long and another 4 of 10.75 meters in standard blue and eyelets at the ends. *Material: PVC. Measures: 36x5cm/10,75x5cm. Use: Collective. Sport: Beach Football.*

[FR] JEU DE RUBAN ENGLOBANT LE TERRAIN POUR BEACH FOOTBALL: Jeu de rubans englobants de terrain de beach-volley composé de 2 rubans en PVC de 5cm de large et 36m de long et de 4 autres rubans bleus standard de 12,75m. et des œillets aux extrémités *Matériau: PVC. Mesures: 36x5cm/10,75x5cm. Usage: Collectif. Sport: Beach soccer.*

CARACTERÍSTICAS TÉCNICAS	
Material	PVC
Medidas	36x5cm/10,75x5cm
Uso	Colectivo
Deporte	Fútbol playa



## JUEGO CINTA DELIMITADORA BALONMANO PLAYA

Ref. 0504134

Juego de cinta delimitadora de campo de balonmano playa formado por cintas de PVC de 5cm de ancho (2 unidades de 27m de largo y otras 4 de 12m) en color azul estándar y ollados en los extremos.

[ENG] GAME OF DELIMITATION LINES FOR BEACH HANDBALL: Beach handball field bounding tape set consisting of 2 PVC tapes 5 cm wide and 27 meters long and another 4 of 12 meters in standard blue and eyelets at the ends. *Material: PVC. Measures: 27x5cm/12x5cm. Use: Collective. Sport: Beach handball.*

[FR] JEU DE RUBAN ENGLOBANT LE TERRAIN POUR BEACH FOOTBALL: Jeu de rubans englobants de terrain de beach-volley composé de 2 rubans en PVC de 5 cm de large et 27m de long et de 4 autres rubans bleus standard de 12m et des œillets aux extrémités *Matériau: PVC. Mesures: 27x5cm/12x5cm. Usage: Collectif. Sport: Beach handball.*

CARACTERÍSTICAS TÉCNICAS	
Material	PVC
Medidas	27x5cm/12x5cm
Uso	Colectivo
Deporte	Balonmano playa



## SET DE LÍNEAS DELIMITADORAS VOLEY PLAYA CON PICAS Y TIRANTES

Ref. A000468

Cuerpo de la red: PE trenzado de 3mm - U.V. estabilizado. Malla cuadrada de 100mm. 7cm de ancho. Banda de 18oz recubierta de PVC en los 4 lados con el nombre del patrocinador. Cuenta con alambre de plástico de 4mm en la parte superior y cordón trenzado de 6mm en la parte inferior. Dos ojales en cada esquina con 3mm. Cordones de amarre en el anillo en D.

[ENG] SET OF BEACH VOLLEYBALL BOUNDARY LINES WITH SPIKES AND BRACES: Net body: 3mm braided PE - U.V. stabilised. Square mesh 100mm, 7cm wide. 18oz PVC coated band on all 4 sides with sponsor's name. Features 4mm plastic wire at the top and 6mm braided cord at the bottom. Two eyelets on each corner with 3mm. Tie cords in the D-ring. *Material: PE/PVC. Measures: Width: 7cm. Use: Collective. Sport: Volleyball.*

[FR] JEU DE LIGNES DE DÉLIMITATION DE BEACH-VOLLEY AVEC POINTES ET RENFORTS: Corps du filet: PE tressé 3mm - stabilisé U.V. Maille carrée de 100mm. 7cm de large. Bande enduite de PVC 18oz sur les 4 côtés avec le nom du sponsor. Comprend un fil en plastique de 4mm en haut et un cordon tressé de 6mm en bas. Deux œillets de 3mm à chaque coin. Cordons d'attache dans l'anneau en D. *Matériau: PE/PVC. Mesures: Largeur: 7cm. Usage: Collectif. Sport: Volleyball.*

CARACTERÍSTICAS TÉCNICAS	
Material	PE/PVC
Medidas	Ancho: 7cm
Uso	Colectivo
Deporte	Voleibol



# REDES DE BÁDMINTON

## RED BÁDMINTON SENCILLA

Ref. 0013501

Red de bádminton sencilla fabricada en poliéster con malla de 18mm y cinta en la parte superior de la red.

### CARACTERÍSTICAS TÉCNICAS

Material	Poliéster
Medidas	6,1x0,72m
Uso	Colectivo
Deporte	Bádminton

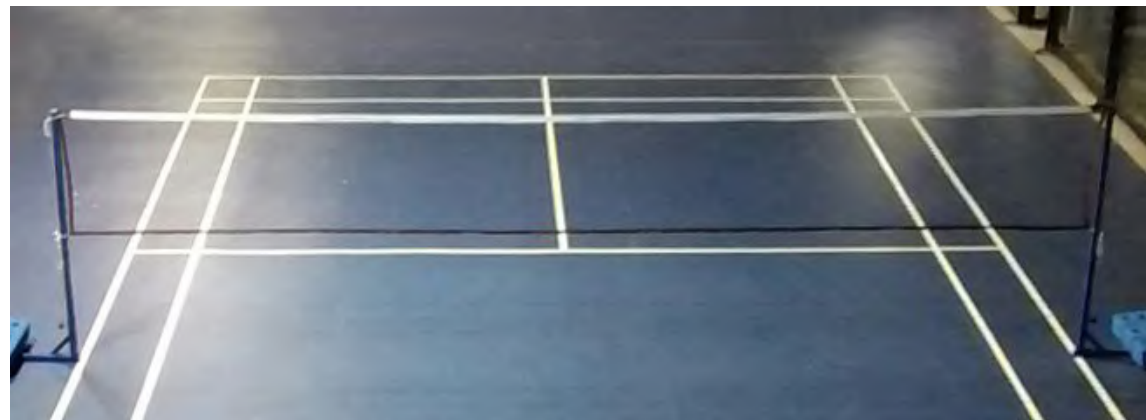

[ENG] SIMPLE BADMINTON NET: Deluxe badminton net made of 18 mm mesh nylon with tape on top. Material: Polyester. Measures: 6,1x0,72m. Use: Collective. Sport: Badminton.

[FR] FILET DE BADMINTON SIMPLE: Filet de badminton en nylon simple, maille de 18 mm avec ruban autour de son périmètre. Matière: Polyester. Mesures: 6,1x0,72m. Usage: Collectif. Sport: Badminton.

## RED BÁDMINTON DELUXE

Ref. 0013502

Red bádminton Deluxe fabricada en nylon de malla 18 mm con cinta en todo el perímetro.

### CARACTERÍSTICAS TÉCNICAS

Material	Nylon
Medidas	6,1x0,76m
Uso	Colectivo
Deporte	Bádminton

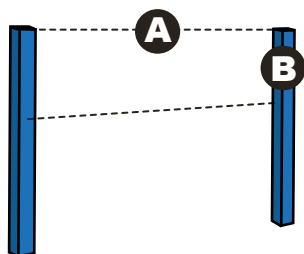
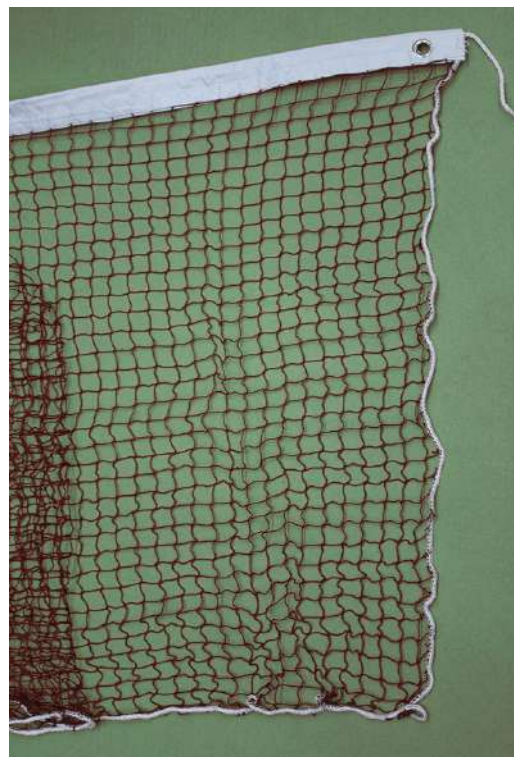

**A** Largo (length) 6,10 mts.

**B** Alto (height) 0,76 mts.

[ENG] DELUXE BADMINTON NET: Deluxe badminton net made of 18 mm mesh nylon with tape on top. Material: Nylon. Measures: 6,1x0,76m. Use: Collective. Sport: Badminton.

[FR] FILET DE BADMINTON DELUXE: Filet de basket-ball de luxe en nylon maille de 18 mm avec ruban adhésif sur le dessus. Matière: Nylon. Mesures: 6,1x0,76m. Usage: Collectif. Sport: Badminton.

Sencilla

Deluxe

## REDES DE TENIS

### RED TENIS COLEGIAL

Ref. 0013521

Red tenis colegial polietileno negro 2 mm, malla 45 con cinta de PVC y cable. Frontura simple. Recubrimiento incluido 4+ l.

[ENG] SCHOOL TENNIS NET: Red collegiate tennis black polyethylene 2 mm, mesh 45 with PVC tape and cable. Simple frontage. Material: Polyethylene. Measures: Consult the scheme of measures. Use: Collective. Sport: Tennis.

[FR] FILET DE TENNIS SCOLAIRE: Filet de tennis scolaire en polyéthylène noir 2mm, maille 45 avec ruban PVC et câble. Façade simple. Matière: Polyéthylène. Mesures: Selon le schéma suivant. Usage: Collectif. Sport: Tennis.



#### CARACTERÍSTICAS TÉCNICAS

Material	Polietileno
Medidas	Según esquema
Uso	Colectivo
Deporte	Tenis

## RED TENIS 10 MALLA DOBLE

Ref. 0013526

Red tenis 10 malla doble polietileno negro 2 mm, malla 45 con cinta de PVC y cable de 5mm.

[ENG] 10 DOUBLE MESH TENNIS NET: Red tennis 10 black double polyethylene mesh 2mm, 45 mesh with PVC tape and 5mm cable. Material: Polyethylene. Measures: Consult the scheme of measures. Use: Collective. Sport: Tennis.

[FR] FILET TENNIS 10 MAILLE DOUBLE: Filet de tennis 10 souble maille en polyéthylène noir de 2mm, maille 45 avec ruban PVC et câble de 5mm. Matière: Polyéthylène. Mesures: Selon le schéma suivant. Usage: Collectif. Sport: Tennis.

## RED TENIS MALLA DOBLE COMPLETA

Ref. 0013527

Red tenis de malla doble completa fabricada en polietileno negro 2mm, malla 45 con cinta de PVC y cable de 5mm.

[ENG] COMPLETE DOUBLE MASH TENNIS NET: Full double mesh tennis net made of 2 mm black polyethylene, 45 mesh with PVC tape and 5mm cable. Material: Polyethylene. Measures: Consult the scheme of measures. Use: Collective. Sport: Tennis.

[FR] FILET DE TENNIS DE MAILLE DOUBLE COMPLET: Filet de tennis à double maille en polyéthylène noir de 2 mm, maille 45 avec ruban en PVC et câble de 5mm. Matière: Polyéthylène. Mesures: Selon le schéma suivant. Usage: Collectif. Sport: Tennis.



#### CARACTERÍSTICAS TÉCNICAS

Material	Polietileno
Medidas	Según esquema
Uso	Colectivo
Deporte	Tenis

## REPUESTO CINTA TENIS

Ref. 0504133

Repuesto cinta tenis.

[ENG] SPARE OF TENNIS BELT: Spare of tennis belt. Material: PVC. Measures: 15x12,8m. Use: Collective. Sport: Tennis.

[FR] RÉCHANGE DE RUBAN DE TENNIS: Réchange de ruban de tennis. Matière: PVC. Mesures: 15x12,8m. Usage: Collectif. Sport: Tennis.

#### CARACTERÍSTICAS TÉCNICAS

Material	PVC
Medidas	15x12,8m
Uso	Colectivo
Deporte	Tenis

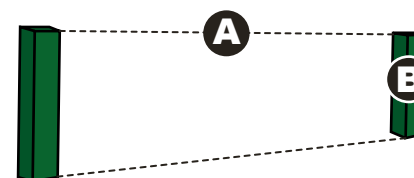

- A** Largo (legth) 12,80 mts.
- B** Alto (height) 1,07 mts.

## RED TENIS 4MM LÍNEA PREMIUM

Ref. 0013532

Red tenis 4mm línea Premium fabricada en polipropileno sin nudo negro, malla 45 con cinta de PVC y cable de 5mm.

[ENG] TENNIS NET 4MM PREMIUM LINE: Red tennis 4 mm Premium line made of polypropylene without black knot and 45 mesh with PVC tape and 5mm cable. Material: Polypropylene. Measures: Consult the scheme of measures. Use: Collective. Sport: Tennis.

[FR] FILET DE TENNIS 4MM LIGNE PREMIUM: Red tennis 4mm Ligne Premium en polypropylène sans nœud noir et maille 45 avec ruban PVC et câble de 5mm. Matière: Polypropylène. Mesures: Selon le schéma suivant. Usage: Collectif. Sport: Tennis.

#### CARACTERÍSTICAS TÉCNICAS

Material	Polipropileno
Medidas	Según esquema
Uso	Colectivo
Deporte	Tenis



## REPUESTO CABLE DE ACERO PARA RED DE TENIS

Ref. 0504139

Repuesto cable de acero para red de tenis de 5mm.

[ENG] SPARE OF STEEL WIRE FOR TENNIS NET: Spare steel 5mm cable for tennis net. Material: Steel. Measures: 14,40m/Diameter: 5mm. Use: Collective. Sport: Tennis.

[FR] RÉCHANGE DE CÂBLE EN ACIER POUR FILET DE TENNIS: Réchange de câble de 5mm en acier pour filet de tennis. Matière: Acier. Mesures: 14,40m/Diamètre: 5mm. Usage: Collectif. Sport: Tennis.

#### CARACTERÍSTICAS TÉCNICAS

Material	Acero
Medidas	14,40m/Diámetro: 5mm
Uso	Colectivo
Deporte	Tenis



## CENTRO GUÍA TENIS

Ref. 0504130

Centro guía para tenis con cinta de PVC 50mm. Incluye hebilla y mosquetón. **Se vende por unidad.**

[ENG] TENNIS CENTER GUIDE: Tennis guide center PVC tape 50mm with buckle and carabiner. Material: PVC. Measures: Length: 95cm aprox/. Use: Collective. Sport: Padel.

[FR] CENTRE DE GUIDES DE TENNIS: Ruban PVC central de guidage de TENNIS 50mm avec boucle et mousqueton. Matière: PVC. Mesures: Longueur: 95cm aprox/Width: 50mm. Usage: Collectif. Sport: Padel.



#### CARACTERÍSTICAS TÉCNICAS

Material	PVC
Medidas	Largo: 95cm aprox/Ancho: 50mm
Uso	Colectivo
Deporte	Pádel

# REDES DE PÁDEL

## RED PÁDEL COLEGIAL

Ref. 0013554

Red de pádel colegial fabricada en polietileno negro 2 mm, malla 45 con cinta de PVC y cable de 5mm. Frontura simple.

[ENG] SCHOOL PADDLE NET: School paddle net made of black polyethylene 2mm, mesh 45 with PVC tape and 5mm cable. Simple frontage. Material: Polyethylene. Measures: Consult the scheme of measures. Use: Collective. Sport: Padel.

[FR] FILET DE PADEL SCOLAIRE: Filet de padel scolaire en polypropylène noir de 2mm, maille 45 avec ruban PVC et câble de 5mm. Façade simple. Matière: Polyéthylène. Mesures: Selon le schéma suivant. Usage: Collectif. Sport: Padel.



CARACTERÍSTICAS TÉCNICAS	
Material	Polietileno
Medidas	Según esquema
Uso	Colectivo
Deporte	Pádel

## RED PÁDEL 3MM LÍNEA PREMIUM

Ref. 0013552

Red de pádel 3mm línea Premium fabricada en polipropileno sin nudo negro, malla 45 con cinta de PVC y cable de 5mm.

CARACTERÍSTICAS TÉCNICAS	
Material	Polipropileno
Medidas	Según esquema
Uso	Colectivo
Deporte	Pádel

[ENG] PADDLE NET 3MM PREMIUM LINE: Paddle net 3mm Premium line made of polypropylene without black knot, 45 mesh with PVC tape and 5mm cable. Material: Polypropylene. Measures: Consult the scheme of measures. Use: Collective. Sport: Padel.

[FR] FILET DE PADEL 3MM LIGNE PREMIUM: Filet de padel 3mm Ligne Premium en polypropylène sans nœud noir, maille 45 avec ruban PVC et câble de 5mm. Matière: Polypropylène. Mesures: Selon le schéma suivant. Usage: Collectif. Sport: Padel.

## RED PÁDEL 4MM LÍNEA PREMIUM COMPETICION

Ref. 0013556

Red de pádel 4mm línea Premium competición fabricada en polipropileno sin nudo negro, malla 45 con cinta de PVC todo el perímetro y cable de 5mm. Varillas metálicas de refuerzo lateral.

CARACTERÍSTICAS TÉCNICAS	
Material	Polipropileno
Medidas	Según esquema
Uso	Colectivo
Deporte	Pádel

[ENG] COMPETITION PADDLE NET 4MM PREMIUM LINE: Paddle net 4mm Premium competition line made of polypropylene without black knot, 45 mesh with PVC tape all the perimeter and 5mm cable. Metal side reinforcement rods. Material: Polypropylene. Measures: Consult the scheme of measures. Use: Collective. Sport: Padel.

[FR] FILET PADEL 4MM LIGNE PREMIUM COMPETICION: Filet de padel 4mm Premium line competition en polypropylène sans nœud noir, maille 45 avec ruban PVC autour du périmètre et câble de 5mm. Tiges métalliques de renfort latérales. Matière: Polypropylène. Mesures: Selon le schéma suivant. Usage: Collectif. Sport: Padel.

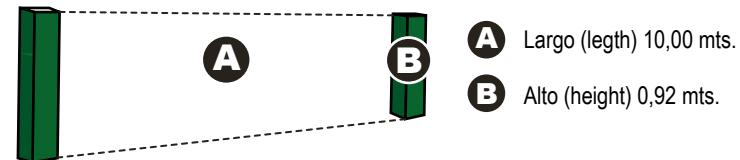

## RED PÁDEL 10 MALLA DOBLE

Ref. 0013551

Red de pádel 10 malla doble fabricada en polietileno negro 2mm, malla 45 con cinta de PVC y cable de 5mm.

[ENG] 10 DOUBLE MASH PADDLE NET: Paddle net 10 double mesh made of black polyethylene 2mm, mesh 45 with PVC tape and 5mm cable. Material: Polyethylene. Measures: Consult the scheme of measures. Use: Collective. Sport: Padel.

[FR] FILET DE PADEL 10 MAILLE DOUBLE: Filet de padel 10 double maille en polypropylène noir de 2mm, maille 45 avec ruban PVC et câble de 5mm. Matière: Polyéthylène. Mesures: Selon le schéma suivant. Usage: Collectif. Sport: Padel.

CARACTERÍSTICAS TÉCNICAS	
Material	Polietileno
Medidas	Según esquema
Uso	Colectivo
Deporte	Pádel



## RED PÁDEL MALLA DOBLE COMPLETA

Ref. 0013553

Red de pádel malla doble completa fabricada en polietileno negro 2mm malla 45 con cinta de PVC y cable de 5mm.

[ENG] COMPLETE DOUBLE MASH PADDLE NET: Paddle net complete double mesh made of black polyethylene 2mm mesh 45 with PVC tape and 5mm cable. Material: Polyethylene. Measures: Consult the scheme of measures. Use: Collective. Sport: Padel.

[FR] FILET DE PADEL MAILLE DOUBLE COMPLÈTE: Filet de padel de double maille en polyéthylène noir de 2mm, 45 mailles avec bande PVC et câble de 5mm. Matière: Polyéthylène. Mesures: Selon le schéma suivant. Usage: Collectif. Sport: Padel.

CARACTERÍSTICAS TÉCNICAS	
Material	Polietileno
Medidas	Según esquema
Uso	Colectivo
Deporte	Pádel

## RED PÁDEL PISTA INDIVIDUAL 3MM LÍNEA PREMIUM

Ref. 0013557

Red de pádel 3mm línea Premium fabricada en polipropileno sin nudo en color negro de malla 45 con cinta de PVC y cable de 5mm. Diseñada para pista individual.

CARACTERÍSTICAS TÉCNICAS	
Material	Polipropileno
Medidas	6x0,98m
Uso	Colectivo
Deporte	Pádel

[ENG] INDIVIDUAL COURT PADDLE NET 3MM PREMIUM LINE: Paddle net 3mm Premium line made of polypropylene without knot black mesh 45 mesh with PVC tape and 5mm cable. Designed for individual track. Material: Polypropylene. Measures: 6x0,98m. Use: Collective. Sport: Padel.

[FR] FILET DE PADEL TERRAIN INDIVIDUEL 3MM LIGNE PREMIUM: Filet de padel 3mm Ligne Premium en polypropylène sans nœuds Maille noire 45 mailles avec bande PVC et câble de 5mm. Conçu pour les pistes individuelles. Matière: Polypropylène. Mesures: 6x0,98m. Usage: Collectif. Sport: Padel.



## REPUESTO CINTA PÁDEL

Ref. 0504131

Repuesto cinta pádel.

[ENG] SPARE FOR PADDLE BELT: Spare of paddle belt. Material: PVC. Measures: 15x10cm. Use: Collective. Sport: Padel.

[FR] RÉCHANGE RUBAN DE PADEL: Réchange de ruban de padel. Matière: PVC. Mesures: 15x10m. Usage: Collectif. Sport: Padel.

### CARACTERÍSTICAS TÉCNICAS

Material	PVC
Medidas	15x10m
Uso	Colectivo
Deporte	Pádel



## REPUESTO CABLE DE ACERO PARA RED DE PÁDEL

Ref. 0504140

Repuesto cable de acero para red de pádel.

[ENG] SPARE OF STEEL WIRE FOR PADDLE NET: Spare of steel wire for paddle net. Material: Steel. Measures: 11,5m/Diameter: 5mm. Use: Collective. Sport: Padel.

[FR] RÉCHANGE DE CÂBLE EN ACIER POUR FILET DE PADEL: Réchange e câble de acier pour filet de padel. Matière: Acier. Mesures: 11,5m/Diamètre: 5mm. Usage: Collectif. Sport: Padel.

### CARACTERÍSTICAS TÉCNICAS

Material	Acero
Medidas	11,5m/Diámetro: 5mm
Uso	Colectivo
Deporte	Pádel



## CENTRO GUÍA PÁDEL

Ref. 0504141

Centro guía para pádel con cinta de PVC 50mm. Incluye hebilla y mosquetón. **Se vende por unidad.**

[ENG] PADEL CENTER GUIDE: Padel guide center PVC tape 50mm with buckle and carabiner. Material: PVC. Measures: Length: 95cm aprox/. Use: Collective. Sport: Padel.

[FR] CENTRE DE GUIDES DE PADEL: Ruban PVC central de guidage de padel 50mm avec boucle et mousqueton. Matière: PVC. Mesures: Longueur: 95cm aprox/Width: 50mm. Usage: Collectif. Sport: Padel.

### CARACTERÍSTICAS TÉCNICAS

Material	PVC
Medidas	Largo: 95cm aprox/Ancho: 50mm
Uso	Colectivo
Deporte	Pádel

## RED MULTIUSOS 15M

Ref. 0013591

## RED MULTIUSOS 20M

Ref. 0013592

## RED MULTIUSOS 25M

Ref. 0013593

Red de 1mm multiusos nylon de alta tenacidad malla 18mm con cinta de PVC y cable (3metros más que el largo de la red) en toda la parte superior. Indicada para la práctica de diversos deportes colectivos. La red se monta y se desmonta tras su uso. Con ella se puede jugar al bádminton, volei...

[ENG] MULTIUSES NET 15/20/25M: High tenacity 1mm nylon multipurpose net 18mm mesh with PVC tape and cable (3 metres longer than the net length) over the top. Indicated for the practice of various team sports. The network is mounted and disassembled after use. With it you can play badminton, volleyball... Material: Nylon. Measures: Width: 76cm/Length: 15, 20, 25m. Use: Collective. Sport: Multisport.

[FR] FILET MULTI-USAGE 15/20/25M: Filet de 1mm polyvalente en nylon haute ténacité de 18mm avec ruban et câble (3 mètres de plus que la longueur du filet) en PVC sur le dessus. Indiqué pour la pratique de divers sports d'équipe. Le filet est monté et démonté après utilisation. Avec lui, vous pouvez jouer au badminton, au volley-ball... Matière: Nylon. Mesures: Largeur: 76cm/ Longueur: 15, 20, 25m. Usage: Collectif. Sport: Multisport.

### CARACTERÍSTICAS TÉCNICAS

Material	Nylon
Medidas	Ancho: 76cm/Largo: 15,20,25m
Uso	Colectivo
Deporte	Multideporte



## M² RED DE PROTECCIÓN 3MM LÍNEA PREMIUM MALLA 35

Ref. 0504125

M² de red de protección 3mm línea Premium malla 35 fabricada en polipropileno sin nudo y con cuerda perimetral cosida a máquina. Indicada para deportes como pádel. Color verde. **Producción bajo pedido.**

### CARACTERÍSTICAS TÉCNICAS

Material	Polipropileno
Medidas	Según pedido
Uso	Colectivo
Deporte	Multideporte

[ENG] M2 OF PROTECTION NET 3MM PREMIUM LINE 35 MESH: M2 of protection net 3mm Premium line mesh 35 made of polypropylene without knot perimeter rope sewn to machine. Suitable for sports such as paddle. Green. Production on demand. Material: Polypropylene. Measures: On request. Use: Collective. Sport: Multisport.

[FR] M2 FILET DE PROTECTION 3MM LIGNE PREMIUM MAILLE 35: Filet de protection m² 3mm Premium line mesh 35 en polypropylène sans nœud, corde périmétrique cousue à la machine. Convient pour les sports tels que le padel. Couleur verte. Production sur demande. Matière: Polypropylène. Mesures: On request. Usage: Collectif. Sport: Multisport.

## M² RED DE PROTECCIÓN 4MM LÍNEA PREMIUM MALLA 45

Ref. 0504126

M² de red de protección 4mm línea Premium malla 45 fabricada en polipropileno sin nudo y con cuerda perimetral cosida a máquina. Colores posibles: blanco, negro o verde. **Producción bajo pedido.**

### CARACTERÍSTICAS TÉCNICAS

Material	Polipropileno
Medidas	Según pedido
Uso	Colectivo
Deporte	Multideporte

[ENG] M2 OF PROTECTION NET 4MM PREMIUM LINE 45 MESH: M2 of protection net 4 mm Premium line mesh 45 made of knotless polypropylene. It has machine-sewn perimeter rope. Production on demand. Material: Polypropylene. Measures: On request. Use: Collective. Sport: Multisport.

[FR] M2 FILET DE PROTECTION 4 MM LIGNE PREMIUM MAILLE 45: M2 de filet de protection 4 mm Premium line 45 mesh en polypropylène sans nœud. Il est doté d'une corde périmétrique cousue à la machine. Couleurs possibles : blanc, noir ou vert. Production sur demande. Matière: Polypropylène. Mesures: On request. Usage: Collectif. Sport: Multisport.





## M<sup>2</sup> RED PROTECCIÓN 3MM LÍNEA PREMIUM, MALLA 100

Ref. 0504121

M<sup>2</sup> de red de protección 3mm línea Premium, malla 100 fabricada en polipropileno sin nudo y con cuerda perimetral cosida a máquina. Indicada para deportes como fútbol. Colores posibles: blanco, negro o verde. **Producción bajo pedido.**

CARACTERÍSTICAS TÉCNICAS	
Material	Polipropileno
Medidas	Según pedido
Uso	Colectivo
Deporte	Multideporte

[ENG] M2 OF PROTECTION NET 3MM PREMIUM LINE 100 MESH: M2 of protection net 3 mm Premium line mesh 100 made of polypropylene without knot perimeter rope sewn to machine. Suitable for sports such as football. Green. Production on demand. *Material: Polypropylene. Measures: On request. Use: Collective. Sport: Multisport.*

[FR] M2 FILET DE PROTECTION 3MM PREMIUM LINE, MAILLE 100: M2 de filet de protection de ligne Premium, 100 mesh en polypropylène sans nœuds. Il est doté d'une corde périmétrique cousue à la machine. Convient pour les sports tels que le football. Couleurs possibles : blanc, noir ou vert. Production sur demande. *Matière: Polypropylène. Mesures: On request. Usage: Collectif. Sport: Multisport.*

## M<sup>2</sup> RED PROTECCIÓN 4MM LÍNEA PREMIUM, MALLA 100

Ref. 0504122

M<sup>2</sup> de red de protección 4mm línea Premium, malla 100 fabricada en polipropileno sin nudo y con cuerda perimetral cosida a máquina. Colores posibles: blanco, negro o verde. **Producción bajo pedido.**

CARACTERÍSTICAS TÉCNICAS	
Material	Polipropileno
Medidas	Según pedido
Uso	Colectivo
Deporte	Multideporte

[ENG] M2 OF PROTECTION NET 4MM PREMIUM LINE 100 MESH: M2 of protection net 4 mm Premium line mesh 35 made of knotless polypropylene. It has machine-sewn perimeter rope. Production on demand. *Material: Polypropylene. Measures: On request. Use: Collective. Sport: Multisport.*

[FR] M2 FILET PROTECCIÓN 4MM LIGNE PREMIUM, MAILLE 100: M2 de filet de protection de ligne Premium, 100 mesh en polypropylène sans nœuds. Il est doté d'une corde périmétrique cousue à la machine. Disponible en blanc, noir ou vert. Production sur demande. *Matière: Polypropylène. Mesures: On request. Usage: Collectif. Sport: Multisport.*



## CUERDA TREPA NUDOS

Ref. 0504300

Cuerda trepa de sección 26mm nudos para todo tipo de entrenamientos. Fácil de anclar. Cuenta con guarda cabos en la parte superior y estrobo en parte inferior. **Uso exclusivo para interior.**

[ENG] KNOT CLIMBING ROPE 4MTS: Rope climbs knots for all types of workouts. Easy to anchor. Exclusive indoor use. It has a line guard at the top and a strobe at the bottom. *Material: Natural fibre. Measures: 4m/ Section: 26mm. Use: Collective. Sport: Recreational.*

[FR] CORDE GRIMPER NOEUD 4MTS: Corde grimper noeud pour tout sortes d'entraînement. Facile à ancrer. Utilisation exclusive en intérieur. Il est équipé d'une protection de ligne en haut et d'un stroboscope en bas. *Matière: Fibre naturelle. Mesures: 4m/ Section: 26mm. Usage: Collectif. Sport: Récréatif.*

CARACTERÍSTICAS TÉCNICAS	
Material	Sisal (fibra natural)
Medidas	4m/Sección: 26mm
Uso	Colectivo
Deporte	Recreativo



## CUERDA TREPA LISA

Ref. 0504302

Cuerda trepa de sección 26mm sin nudos para todo tipo de entrenamientos. Fácil de anclar. Cuenta con guarda cabos en la parte superior y estrobo en parte inferior. **Uso exclusivo para interior.**

[ENG] STRAIGHT CLIMBING ROPE: Rope climbs without knots for all types of workouts. Easy to anchor. It has a line guard at the top and a strobe at the bottom. Exclusive indoor use. *Material: Natural fibre. Measures: 4m/ Section: 26mm. Use: Collective. Sport: Recreational.*

[FR] CORDE DE GRIMPER LISSE: Corde de grimper sans noeud pour tout sortes d'entraînement. Facile à ancrer. Il est équipé d'une protection de ligne en haut et d'un stroboscope en bas. Utilisation exclusive en intérieur. *Matière: Fibre naturelle. Mesures: 4m/ Section: 26mm. Usage: Collectif. Sport: Récréatif.*

CARACTERÍSTICAS TÉCNICAS	
Material	Sisal (fibra natural)
Medidas	4m/Sección: 26mm
Uso	Colectivo
Deporte	Recreativo



## CUERDA TRACCIÓN 10M

Ref. 0504301

Cuerda tracción para ejercicios de fuerza y agilidad. Extremos bien rematados para evitar que se deshaga.

[ENG] TRACTION ROPE 10M: Traction rope for strength and agility exercises. We finish well to prevent it from falling apart. *Material: Natural fibre. Measures: 10m/Section: 26mm. Use: Collective. Sport: Recreational.*

[FR] CORDE DE TRACTION 10M: Corde de traction pour exercice de forcé et agilité. Extrémité bien courner pour l'empêcher de se défaire. *Matière: Fibre naturelle. Mesures: 10m/Section: 26mm. Usage: Collectif. Sport: Récréatif.*

CARACTERÍSTICAS TÉCNICAS	
Material	Sisal (fibra natural)
Medidas	10m/Sección: 26mm
Uso	Colectivo
Deporte	Recreativo



## SOGATIRA INFANTIL

Ref. 0009611 (10m) - 0009610 (5m)

Cuerda de polipropileno de alta tenacidad de sección 26mm (305 grs/mt). Color azul. Más suave que las de cáñamo para evitar posibles lesiones. Ideal para saltar y balancearse. Perfecta para uso escolar.

[ENG] CHILDREN 5/10MTS PULLROPE: High tenacity polypropylene rope of section 26 mm (305 grs/mt). Blue color, softer than hemp to avoid possible injuries. Ideal to jump and swing. Perfect for school use. *Material: Polypropylene. Measures: Length: 5 or 10m/Section: 26mm. Use: Collective. Sport: Psychomotricity.*

[FR] JEU DE CORDE POUR ENFANTS: Corde de polypropylène haut ténacité de section 26mm (305gms/mt). Colore bleu. Mais doux que les de chanvre pour éviter d'éventuelles blessures. Idéal pour bondir et balanceur. Perfect pour une utilisation scolaire. *Matière: Polypropylène. Mesures: Longue: 5 o 10m/Section: 26mm. Usage: Collectif. Sport: Psychomotricité.*

CARACTERÍSTICAS TÉCNICAS	
Material	Polipropileno
Medidas	Largo: 5/10m/Sección: 26mm
Uso	Colectivo
Deporte	Psicomotricidad



# NUESTRO COMPROMISO

## GARANTÍA

La persona consumidora y usuaria tiene la obligación de informar del defecto, de la falta de conformidad, al vendedor en el momento en que se detecte el problema.

De acuerdo con la Ley de Garantías vigente, el plazo de garantía establece una cobertura de respuesta ante defectos de producto durante los dos años siguientes a la fecha de entrega.

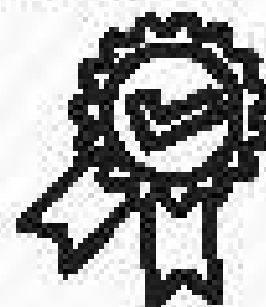

## DEVOLUCIONES

SE ESTABLECE UN PASE DE DEVOLUCIÓN DE ARTÍCULOS CUANDO EL CLIENTE RENUNCIA A SU COMPRA Y LO NOTIFIQUE POR EMAIL EN EL PLAZO DE 48H DESPUÉS DE LA ENTREGA.

Es indispensable que el producto sea devuelto sin haber sido usado y en su embalaje original. Los gastos de devolución, así como los de envío -en caso de que no fueran pagados expresamente por el cliente en su momento-, serán por cuenta del cliente.

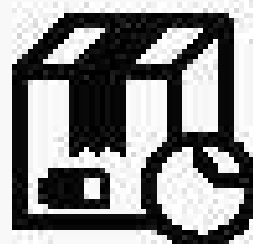



# **GIMNASIA**

**GYMNASTICS - GYMNASTIQUE**

## ESPALDERA SIMPLE, UN CUERPO

Ref. 0501830

Espaldera fabricada íntegramente en madera de pino melis con listones horizontales ovalados de sección 32x27mm.

Incluye 13 listones a una distancia equidistante de 11cm, excepto el hueco superior del segundo y tercer listón que es de 55cm. Todos ellos engarzados a travesaños verticales de sección 13x3,5cm.

Provista de tornillería y cola para amarrar los listones a los travesaños. Además lleva 4 escuadras metálicas y tornillería para su sujeción a la pared. **Se sirve desmontada.**

[ENG] SIMPLE BACK, A BODY: Left mats made entirely of melis pine wood with oval horizontal slats of section 32x27mm, 13 slats at an equidistant distance of 11cm, except the upper gap of the second and third batten which is 55cm. All set to vertical crossbars of section 13x3,5cm. Equipped with screws and glue to tie the slats to the crossbars, it also has metal squares and 4 screws for fastening to the wall. They are served disassembled. *Material: Iron/Wood. Measures: 250x100cm. Use: Collective. Sport: Multisport.*

[FR] ESPALIER SIMPLE, UN CORPS: Espalder de gauche entièrement en bois de pin melis avec des lattes horizontales ovales de section 32x27mm, 13 lattes à une distance équidistante de 11cm, à l'exception de l'espace supérieur de la deuxième et troisième latte qui est de 55cm. Le tout réglé sur des barres transversales verticales de section 13x3,5cm. Equipé de vis et de colle pour attacher les lattes aux barres transversales, il a également des carrés métalliques et 4 des vis pour la fixation au mur. Ils sont servis démontés. *Matière: Fer/Bois. Mesures: 250x100cm. Usage: Collectif. Sport: Multisport.*

### CARACTERÍSTICAS TÉCNICAS

Material	Hierro/Madera
Medidas	250x100cm
Uso	Colectivo
Deporte	Multideporte



### FICHA DE MONTAJE

Descarga la ficha de montaje entrando en la referencia del producto en [jimsports.shop](http://jimsports.shop) o escanea el código QR.



## ESPALDERA DOBLE, DOS CUERPOS

Ref. 0501831

Espaldera fabricada íntegramente en madera de pino melis con listones horizontales ovalados de sección 32x27mm.

Incluye 13 listones a una distancia equidistante de 11cm, excepto el hueco superior del segundo y tercer listón que es de 55cm. Todos ellos engarzados a travesaños verticales de sección 13x3,5cm.

Provista de tornillería y cola para amarrar los listones y los travesaños. Además 6 escuadras metálicas y tornillería para su sujeción a la pared. **Se sirve desmontada.**

[ENG] DOUBLE BACK. TWO BODYS: Left panels made entirely of melis pine wood with oval horizontal slats of section 32x27mm, 13 slats at an equidistant distance of 11 cm, except the upper gap of the second and third batten which is 55cm. All of them crimped to vertical crossbars of section 13x3,5cm. Provided with screws and glue to tie the slats, crossbars, metal squares and 6 screws for fastening to the wall. They are served disassembled. *Material: Iron/Wood. Measures: 250x200cm. Use: Collective. Sport: Multisport.*

[FR] ESPALIER DOUBLE. DOS PARTIES: Panneaux de gauche entièrement en bois de pin melis avec lattes horizontales ovales de section 32x27mm, 13 lattes à une distance équidistante de 11 cm, à l'exception de l'espace supérieur de la deuxième et troisième latte qui est de 55 cm. Tous serties à des barres transversales verticales de section 13x3,5cm. Fourni avec vis et colle pour attacher les lattes, barres transversales, carrés métalliques et 6 vis pour la fixation au mur. Ils sont servis démontés. *Matière: Fer/Bois. Mesures: 250x200cm. Usage: Collectif. Sport: Multisport.*

### CARACTERÍSTICAS TÉCNICAS

Material	Hierro/Madera
Medidas	250x200cm
Uso	Colectivo
Deporte	Multideporte



### FICHA DE MONTAJE

Descarga la ficha de montaje entrando en la referencia del producto en [jimsports.shop](http://jimsports.shop) o escanea el código QR.



## ESPALDERA JUNIOR SIMPLE 180X68CM

Ref. 0501845

Espaldera fabricada en madera\* de pino melis con listones horizontales ovalados. Provista de 9 listones a una distancia equidistante de 11cm, excepto el hueco superior del segundo y del tercer listón que es de 45cm.

Todos los listones están engarzados a tres travesaños verticales que dan consistencia a la estructura además de permitir, mediante 6 escuadras metálicas su anclaje a la pared.

Está provista de tornillería y cola para amarrar los listones a los travesaños y se sirve desmontada.

Listones: 40x27mm. Travesaños verticales de 13x3,5cm.

\*La madera utilizada es fondeada y barnizada natural para dar una mayor durabilidad al producto.

**El uso de la espaldera es exclusivo de interior.**

[ENG] DOUBLE JUNIOR SIMPLE 180X68CM: Trellis made of melis pine wood\* with oval horizontal slats. Provided with 9 slats at an equidistant distance of 11cm, except for the upper gap of the second and third slat which is 45cm. All the slats are attached to three vertical crosspieces that give consistency to the structure as well as allowing it to be anchored to the wall by means of 6 metal brackets. It is provided with screws and glue to fasten the slats to the crossbars and is supplied disassembled. Strips: 40x27mm. Vertical crosspieces of 13x3,5cm. \*The wood used is natural varnished to give greater durability to the product. The trellis is for indoor use only. *Material: Iron/Wood. Measures: 180x68cm. Use: Collective. Sport: Multisport.*

[FR] ESPALIER JUNIOR SIMPLE 180X68CM: Treillis en bois de pin melis\* avec des lattes horizontales ovales. Fourni avec 9 lattes à une distance équidistante de 11cm, à l'exception de l'espace supérieur de la deuxième et de la troisième latte qui est de 45cm. Toutes les lattes sont fixées à trois traverses verticales qui donnent de la consistance à la structure et permettent de l'ancrer au mur à l'aide de 6 supports métalliques. Il est fourni avec des vis et de la colle pour fixer les lattes aux traverses et est livré démonté. Lamelles: 40x27mm. Traverses verticales de 13x3,5cm. \*Le bois utilisé est verni naturellement pour donner une plus grande durabilité au produit. Le treillis est destiné à un usage intérieur uniquement. Matière: Fer/Bois. Mesures: 180x68cm. Usage: Collectif. Sport: Multisport.

### CARACTERÍSTICAS TÉCNICAS

Material	Hierro/Madera
Medidas	180x68cm
Uso	Colectivo
Deporte	Multideporte



### FICHA DE MONTAJE

Descarga la ficha de montaje entrando en la referencia del producto en [jimssports.shop](http://jimssports.shop) o escanea el código QR.



## ESPALDERA JUNIOR DOBLE 180X135CM

Ref. 0501846

Espaldera fabricada en madera\* de pino melis con listones horizontales ovalados. Provista de 9 listones a una distancia equidistante de 11cm, excepto el hueco superior del segundo y del tercer listón que es de 45cm.

Todos los listones están engarzados a tres travesaños verticales que dan consistencia a la estructura además de permitir, mediante 6 escuadras metálicas su anclaje a la pared.

Está provista de tornillería y cola para amarrar los listones a los travesaños y se sirve desmontada.

Listones: 40x27mm. Travesaños verticales de 13x3,5cm.

\*La madera utilizada es fondeada y barnizada natural para dar una mayor durabilidad al producto.

**El uso de la espaldera es exclusivo de interior.**

[ENG] DOUBLE JUNIOR BACK 180X135CM: Trellis made of melis pine wood\* with oval horizontal slats. Provided with 9 slats at an equidistant distance of 11cm, except for the upper gap of the second and third slat which is 45cm. All the slats are attached to three vertical crosspieces that give consistency to the structure as well as allowing it to be anchored to the wall by means of 6 metal brackets. It is provided with screws and glue to fasten the slats to the crossbars and is supplied disassembled. Strips: 40x27mm. Vertical crosspieces of 13x3,5cm. \*The wood used is natural varnished to give greater durability to the product. The trellis is for indoor use only. *Material: Iron/Wood. Measures: 180x135cm. Use: Collective. Sport: Multisport.*

[FR] ESPALIER JUNIOR DOBLE 180X135CM: Treillis en bois de pin melis\* avec des lattes horizontales ovales. Fourni avec 9 lattes à une distance équidistante de 11 cm, à l'exception de l'espace supérieur de la deuxième et de la troisième latte qui est de 45 cm. Toutes les lattes sont fixées à trois traverses verticales qui donnent de la consistance à la structure et permettent de l'ancrer au mur à l'aide de 6 supports métalliques. Il est fourni avec des vis et de la colle pour fixer les lattes aux traverses et est livré démonté. Lamelles: 40x27mm. Traverses verticales de 13x3,5cm. \*Le bois utilisé est verni naturellement pour donner une plus grande durabilité au produit. Le treillis est destiné à un usage intérieur uniquement. Matière: Fer/Bois. Mesures: 180x135cm. Usage: Collectif. Sport: Multisport.

### CARACTERÍSTICAS TÉCNICAS

Material	Hierro/Madera
Medidas	180x135cm
Uso	Colectivo
Deporte	Multideporte



### FICHA DE MONTAJE

Descarga la ficha de montaje entrando en la referencia del producto en [jimssports.shop](http://jimssports.shop) o escanea el código QR.



## ESPALDERA METÁLICA SIMPLE, UN CUERPO

Ref. 0501832

Espaldera mixta con estructura metálica y listones horizontales ovalados de madera de pino melis de sección 32x27mm.

Formada por 13 listones a una distancia equidistante de 11cm, excepto el hueco superior del segundo y tercer listón que es de 55cm. Todos ellos engarzados a travesaños metálicos verticales de sección 120x40x2mm en color negro.

Provista de tornillería para amarrar los listones a los travesaños. Además lleva 4 escuadras metálicas y tornillería para su sujeción a la pared. **Se sirve desmontada.**

[ENG] SIMPLE, METAL BACK, A BODY: Mixed trellis with metal structure and oval horizontal slats of melis pine wood of 32x27mm section. 13 slats at an equidistant distance of 11 cm, except the upper gap of the second and third batten which is 55cm. All set to vertical crossbars of section 120x40x2mm in black metal. Equipped with screws to tie the slats to the crossbars, it also has metal squares and 4 screws for fastening to the wall. They are served disassembled. *Material: Iron/Wood. Measures: 250x100cm. Use: Collective. Sport: Multisport.*

[FR] ESPALIER MÉTALLIQUE SIMPLE, UN CORPS: Treillis mixte avec structure métallique et lattes horizontales ovales en bois de pin melis de 32x27mm de section. 13 lattes à une distance équidistante de 11cm, à l'exception de l'espace supérieur de la deuxième et troisième latte qui est de 55cm. Le tout réglé sur des barres transversales verticales de section 120x40x2mm en métal noir. Équipé de vis pour attacher les lattes aux barres transversales, il a également des carrés métalliques et 4 des vis pour la fixation au mur. Ils sont servis démontés. *Matière: Fer/Bois. Mesures: 250x100cm. Usage: Collectif. Sport: Multisport.*

CARACTERÍSTICAS TÉCNICAS	
Material	Hierro/Madera
Medidas	250x100cm
Uso	Colectivo
Deporte	Multideporte



### FICHA DE MONTAJE

Descarga la ficha de montaje entrando en la referencia del producto en [jimsports.shop](https://jimsports.shop) o escanea el código QR.



## ESPALDERA METÁLICA DOBLE, DOS CUERPOS

Ref. 0501833

Espaldera mixta con estructura metálica y listones horizontales ovalados de madera de pino melis de sección 32x27mm.

Formada por 13 listones a una distancia equidistante de 11cm, excepto el hueco superior del segundo y tercer listón que es de 55cm. Todos ellos engarzados a travesaños verticales de sección 120x40x2mm metálicos en color negro.

Provista de tornillería para amarrar los listones y los travesaños. Además lleva 6 escuadras metálicas y tornillería para su sujeción a la pared. **Se sirve desmontada.**

[ENG] DOUBLE, METAL BACK, TWO BODYS: Mixed trellis with metal structure and oval horizontal slats of melis pine wood of 32x27mm section. 13 slats at an equidistant distance of 11cm, except the upper gap of the second and third batten which is 55cm. All of them crimped to vertical crossbars of section 120x40x2mm in black metal. Provided with screws to tie the slats, crossbars, metal squares and 6 screws for fastening to the wall. They are served disassembled. *Material: Iron/Wood. Measures: 250x200cm. Use: Collective. Sport: Multisport.*

[FR] ESPALIER MÉTALLIQUE DOUBLE. DOS PARTIES: Treillis mixte avec structure métallique et lattes horizontales ovales en bois de pin melis de 32x27mm de section. 13 lattes à une distance équidistante de 11 cm, à l'exception de l'espace supérieur de la deuxième et troisième latte qui est de 55 cm. Tous serties à des barres transversales verticales de section 120x40x2mm en métal noir. Fourni avec vis pour attacher les lattes, barres transversales, carrés métalliques et 6 vis pour la fixation au mur. Ils sont servis démontés. *Matière: Fer/Bois. Mesures: 250x200cm. Usage: Collectif. Sport: Multisport.*

CARACTERÍSTICAS TÉCNICAS	
Material	Hierro/Madera
Medidas	250x200cm
Uso	Colectivo
Deporte	Multideporte



### FICHA DE MONTAJE

Descarga la ficha de montaje entrando en la referencia del producto en [jimsports.shop](https://jimsports.shop) o escanea el código QR.



## REPUESTO BARRA ESPALDERA SIMPLE

Ref. A000330

Fabricado en pino melis de sección ovalada de 39x27mm. *Exclusivo para espalderas Softee Equipment.*

[ENG] REPLACEMENT BAR BACK-LINEAR METER: Made of 39x27mm oval section melis pine. Exclusively for Softee Equipment trellises. *Material: Wood. Measures: 1000x39x27mm. Use: Collective. Sport: Multisport.*

[FR] RECHANGE BARRE ESPALIER-METRO LIGNEL: Fabriqué en pin mélis de section ovale de 39x27mm. Exclusivement pour les treillis Softee Equipment. *Matière: Bois. Mesures: 1000x39x27mm. Usage: Collectif. Sport: Multisport.*

CARACTERÍSTICAS TÉCNICAS	
Material	Madera
Medidas	1000x39x27mm
Uso	Colectivo
Deporte	Multideporte



## REPUESTO BARRA ESPALDERA DOBLE

Ref. A000331

Fabricado en pino melis de sección ovalada de 39x27mm. *Exclusivo para espalderas Softee Equipment.*

[ENG] REPLACEMENT BAR BACK-LINEAR METER: Made of 39x27mm oval section melis pine. Exclusively for Softee Equipment trellises. *Material: Wood. Measures: 2000x39x27mm. Use: Collective. Sport: Multisport.*

[FR] RECHANGE BARRE ESPALIER-METRO LIGNEL: Fabriqué en pin mélis de section ovale de 39x27mm. Exclusivement pour les treillis Softee Equipment. *Matière: Bois. Mesures: 2000x39x27mm. Usage: Collectif. Sport: Multisport.*

CARACTERÍSTICAS TÉCNICAS	
Material	Madera
Medidas	2000x39x27cm
Uso	Colectivo
Deporte	Multideporte



## ESCUADRA ESPALDERA

Ref. 0501848

Escuadra metálica para sujeción de espaldera a la pared.

[ENG] BACK SQUARE: Metal square for fastening trellises to the wall. *Material: Steel. Measures: 13,5x6cm. Use: Collective. Sport: Multisport.*

[FR] ÉQUERRE ESPALIER: Carré métallique pour la fixation des treillis au mur. *Matière: Acier. Mesures: 13,5x6cm. Usage: Collectif. Sport: Multisport.*

CARACTERÍSTICAS TÉCNICAS	
Material	Acero
Medidas	13,5x6cm
Uso	Colectivo
Deporte	Multideporte



## ESCALERA HORIZONTAL MADERA METRO LINEAL

Ref. 0501816

Escalera fabricada en madera de pino melis de ancho 50cm, barrote de sección 35mm y distancia entre barrotes de 20cm. La sección de listones laterales donde se engarzan los barrotes es de 13x3,50cm.

De forma estándar se fabrican e 1, 2, 3y 4 metros.

Longitud máxima de fabricación: 4 mts.

Este producto se envía en una sola pieza montada.

**Este producto se fabrica de forma nacional y bajo pedido.**

[ENG] STAIRS HORIZONTAL WOODEN LINEAL METER: Made of melis pine wood, width 50cm, section bar 35mm and distance between bars of 20cm. Section of side slats where the bars are crimped is 13x3,50cm. As standard, they are manufactured in 1, 2, 3 and 4 metres. Maximum manufacturing length: 4 mts. It is shipped in one assembled piece. This product is manufactured domestically and to order. *Material: Pine wood. Measures: According to the reference. Use: Collective. Sport: Multisport.*

[FR] ÉCHELLE HORIZONTALE EN BOIS METRO LIGNEL: Fabriqué en bois de pin mélis, largeur 50cm, barre de section 35mm et distance entre les barres de 20cm. Section de lattes latérales où les barres sont serties est de 13x3,50cm. En standard, ils sont fabriqués en 1, 2, 3 et 4 mètres. Longueur maximale de fabrication : 4 mètres. Il est expédié en une seule pièce assemblée. Ce produit est fabriqué localement et sur commande. *Matière: Bois de pin. Mesures: Selon la référence. Usage: Collectif. Sport: Multisport.*

CARACTERÍSTICAS TÉCNICAS	
Material	Madera de pino
Medidas	Según referencia
Uso	Colectivo
Deporte	Multideporte



## HERRAJE PARA ESCALERA HORIZONTAL -2 UDS-

Ref. 0501817

Herraje para sujeción de escalera horizontal a pared mediante doble pletina incorporada. Fabricado en acero y lacado con pintura poliéster.

Vuelo total de 1mt (50cm par la escalera y 50cm libres).

Incluye tornillería para su instalación.

**Este producto se vende en juego de dos unidades y se fabrica de forma nacional.**

[ENG] HARDWARE FOR HORIZONTAL STAIRS -2 UDS-: Made of steel and lacquered with polyester paint, fastened to the wall by means of a double built-in plate (includes screws). Total flight of 1mt (50cm for the ladder and 50cm free). This product is sold in a set of two and is manufactured domestically. *Material: Acier. Measures: 100x50cm. Use: Collective. Sport: Multisport.*

[FR] SUPPORT POUR ÉCHELLE HORIZONTALE -2 UDS-: Fabriqué en acier et laqué avec de la peinture polyester, fixé au mur au moyen d'une double plaque intégrée (vis incluses). Vol total de 1mt (50cm pour l'échelle et 50cm libre). Ce produit est vendu par lot de deux et est fabriqué dans le pays. *Matière: Acier. Mesures: 100x50cm. Usage: Collectif. Sport: Multisport.*

CARACTERÍSTICAS TÉCNICAS	
Material	Acero
Medidas	100x50cm
Uso	Colectivo
Deporte	Multideporte

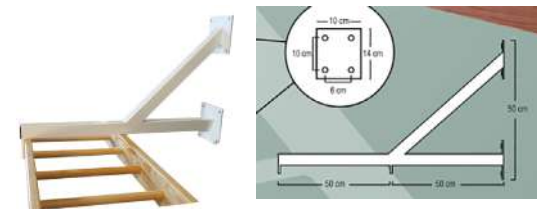

## BANCO SUECO DELUXE

Ref. 0509027 - 1 metro  
 Ref. 0509028 - 2 metros  
 Ref. 0509029 - 3 metros

Banco sueco fabricado en madera de pino melis (tabla superior) y madera de haya (patas). Está provisto de refuerzos metálicos entre patas, de gancho metálico para sujeción a espaldera y de tacos de goma antideslizante en cada una de las patas. Tapa y patas de grosor 3,5cm. Provisto de dos patas los de 1mts, de tres los de 2mts y de cuatro patas los de 3mts. Todos los modelos son de 22cm de ancho y 34cm de alto.

[ENG] SWEDISH DESK DELUXE: Swedish benches made of melis pine wood (top board) and beech wood (legs). It is provided with metal reinforcements between legs, metal hook for fastening to trellises and non-slip rubber studs on each of the legs. Top and legs of thickness 3,5cm, provided with two legs of 1m, three of 2m and four of 3m. The three measures of benches are 22cm wide and 34cm high. *Material: Iron/Wood. Measures: According to the reference. Use: Collective. Sport: Multisport.*

[FR] BANC SÉDOIS DELUXE: Bancs suédois en bois de pin melis (planche supérieure) et en bois de hêtre (pieds). Il est muni de renforts métalliques entre les jambes, d'un crochet métallique pour la fixation aux treillis et de goujons en caoutchouc antidérapants sur chacune des jambes. Plateau et pieds d'épaisseur 3,5cm, pourvus de deux pieds de 1m, trois de 2m et quatre de 3m. Les trois mesures des bancs mesurent 22cm de large et 34cm de haut. *Matière: Fer/Bois. Mesures: Selon la référence. Usage: Collectif. Sport: Multisport.*

CARACTERÍSTICAS TÉCNICAS	
Material	Hierro/Madera
Medidas	Según referencia
Uso	Colectivo
Deporte	Multideporte



## BANCO SUECO MADERA

Ref. 0509001 - 1 metro  
 Ref. 0509002 - 2 metros  
 Ref. 0509003 - 3 metros

Banco sueco fabricado en madera de pino tanto la tabla superior como las patas. Está provisto de gancho/taco de madera para sujeción a la espaldera. Tapa y patas de grosor 3,5cm. Provisto de dos patas los de 1mts, de tres los de 2mts y de 4 patas los de 3mts. Todos los modelos son de 22cm de ancho y 34cm de alto.

[ENG] WOODEN SWEDISH DESK: Swedish benches made of pine wood both top board and legs. It is provided with a wooden hook/block for fastening to trellises. Top and legs thick 3,5cm, provided with two legs of 1 meters of 3 those of 2 meters and of 4 legs those of 3 meters. The three measures of the bench are 22cm wide and 34cm high. *Material: Wood. Measures: According to the reference. Use: Collective. Sport: Multisport.*

[FR] BANC SÉDOIS DE EN BOIS: Banc suédois en bois de pin à la fois sur le dessus et les pieds. Il est fourni avec un crochet/bloc en bois pour la fixation aux treillis. Plateau et pieds épais de 3,5cm, munis de deux pieds de 1 mètre de 3 ceux de 2 mètres et de 4 pieds ceux de 3 mètres. Les trois mesures du banc mesurent 22cm de large et 34cm de haut. *Matière: Bois. Mesures: Selon la référence. Usage: Collectif. Sport: Multisport.*

CARACTERÍSTICAS TÉCNICAS	
Material	Madera
Medidas	Según referencia
Uso	Colectivo
Deporte	Multideporte





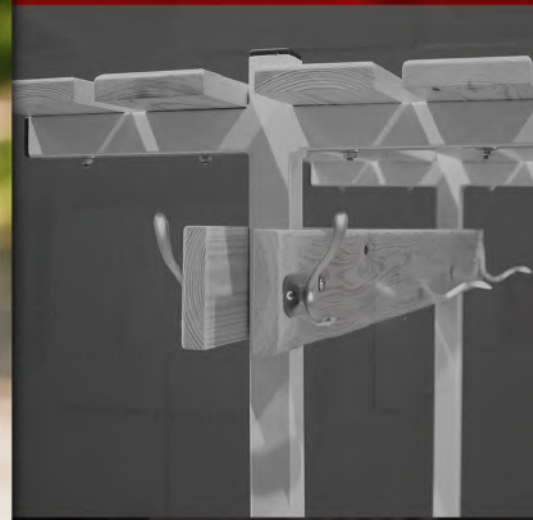

# COLCHONETAS

MATS - TAPIS

## COLCHONETA AERÓBIC CON OLLADOS

Ref. 0025112

Colchoneta formada por espuma de polietileno reticulado de célula cerrada con film por las dos caras y densidad 40/50kg. Ollados en la parte superior para facilitar su almacenaje (distancia entre ollados de 35,5cm). Destinada a todo tipo de entrenamientos deportivos. Válida para uso escolar y colectivo.

[ENG] AEROBIC MAT WITH HOLES: Mat formed by cross-linked polyethylene foam of closed cell with film on both sides and density 40/50kg. Pots on top for easy storage (distance between pots of 35,5cm). Intended for all types of sports training. Valid for school and collective use. *Material: Polyethylene. Measures: 120x50x1,4cm. Use: Individual. Sport: Multisport.*

[FR] TAPIS D'AÉROBIC À CAILLETS: Tapis en mousse de polyéthylène réticulé à cellules fermées avec pellicule sur les deux faces et densité 40/50kg. Caillets situés sur la partie supérieure pour un rangement facile (distance entre les caillets 35,5cm). Convient à tous les types d'entraînement sportif. Convient à un usage scolaire et collectif. *Matériau: Polyéthylène. Mesures: 120x50x1,4cm. Usage: Individuel. Sport: Multisport.*

CARACTERÍSTICAS TÉCNICAS	
Material	Polietileno
Medidas	120x50x1,4cm
Uso	Individual
Deporte	Multideporte



## COLCHONETA AERÓBIC

Ref. 0025111

Colchoneta formada por espuma de polietileno reticulado de célula cerrada con film por las dos caras y densidad 40/50kg. Destinada a todo tipo de entrenamientos deportivos. Válida para uso escolar y colectivo.

[ENG] AEROBIC MAT: Mat formed by cross-linked polyethylene foam of closed cell with film on both sides and density 40/50kg. Intended for all types of sports training. Valid for school and collective use. *Material: Polyethylene. Measures: 120x50x1,4cm. Use: Individual. Sport: Multisport.*

[FR] TAPIS D'AÉROBIC: Tapis en mousse de polyéthylène réticulé à cellules fermées avec pellicule sur les deux côtés et densité 40/50kg. Convient à tous les types d'entraînement sportif. Appropriée pour un usage scolaire et collectif. *Matériau: Polyéthylène. Mesures: 120x50x1,4cm. Usage: Individuel. Sport: Multisport.*

CARACTERÍSTICAS TÉCNICAS	
Material	Polietileno
Medidas	120x50x1,4cm
Uso	Individual
Deporte	Multideporte



## COLCHONETA PILATES/YOGA SOFTEE DELUXE

Ref. 24119 (4mm) - 24342 (6mm)

Colchoneta especialmente diseñada para la práctica de disciplinas como de pilates o yoga. Acabado suave, rugoso y antideslizante para realizar todo tipo de ejercicios.

[ENG] PILATES/YOGA MAT DELUXE: Mat specially designed for the practice of disciplines such as pilates or yoga. Soft, rough and non-slip finish to perform all kinds of exercises. *Material: Microporous material. Measures: 173x61cm. Use: Individual. Sport: Pilates/Yoga.*

[FR] TAPIS PILATES/YOGA SIFTEE DELUXE: Tapis spécialement conçu pour la pratique de disciplines telles que le pilates ou le yoga. Finition douce, rugueuse et antidérapante afin de permettre tous types d'exercices *Matériau microporeux. Mesures: 173x61cm. Usage: Individuel. Sport: Pilates/Yoga.*

CÓDIGO DE COLORES							
001	003	004	007	008	012	014	028
4mm	4mm	4mm	4mm	4mm	4mm	4mm	4mm
6mm	6mm						6mm

CARACTERÍSTICAS TÉCNICAS	
Material	Material microporoso
Medidas	173x61cm
Uso	Individual
Deporte	Pilates/Yoga



Consulta diferentes soportes para mantener tus colchonetas ordenadas en la sección **PORTAMATERIAL**, **página 205** o escanea el código QR y accede directamente a la web.

[ENG] Check out the different supports to keep your mattresses tidy in the section MATERIAL CARRER, page 205 or scan the QR code and go directly to the website.

[FR] Découvrez les différents supports pour ranger vos matelas dans la section TRANSPORTEUR DE MATÉRIAUX, page 205 ou scannez le code QR et accédez directement au site web.



## COLCHONETA MATRIXCELL GROSOR 1CM

Ref. 24498

Colchoneta super soft con efecto memoria. Duradera, acolchada y adecuada para realizar cualquier ejercicio en el suelo, así como para tus jornadas al aire libre. Ligera y fácil de enrollar. **Incluye gomas para su guardado.**

[ENG] CAMPING MAT MATRIXCELL THICKNESS 1CM: Super soft mat with memory effect. Durable, padded and suitable for any exercise on the floor, as well as for your days outdoors. Light and easy to roll. Includes tires for storage. *Material: Closed cell foam. Measures: 120x60cm/180x60cm. Use: Individual. Sport: Multisport.*

[FR] TAPIS MATRIXCELL GROSSEUR 1CM: Tapis super soft avec effet mémoire. Durable, matelassé et adapté à tout exercice au sol, ainsi qu'à vos journées en plein air. Léger et facile à enrouler. Inclut des élastiques pour le rangement. *Matière: Mousse à cellules fermées. Mesures: 120x60cm/180x60cm. Usage: Individuel. Sport: Multisport.*

### CÓDIGO DE COLORES



### CARACTERÍSTICAS TÉCNICAS

Material	Foam célula cerrada
Medidas	120x60cm/180x60cm
Uso	Individual
Deporte	Multideporte



## COLCHONETA MATRIXCELL GROSOR 1,5CM

Ref. 24226

Colchoneta super soft con efecto memoria. Duradera, acolchada y adecuada para realizar cualquier ejercicio en el suelo, así como para tus jornadas al aire libre. Ligera y fácil de enrollar. **Incluye gomas para su guardado.**

[ENG] MAT MATRIXCELL THICKNESS 1,5CM: Super soft mat with memory effect. Durable, padded and suitable for any exercise on the floor, as well as for your days outdoors. Light and easy to roll. Includes tires for storage. *Material: Closed cell foam. Measures: 120x60cm/180x60cm. Use: Individual. Sport: Multisport.*

[FR] TAPIS MATRIXCELL GROSSEUR 1,5CM: Tapis super soft avec effet mémoire. Durable, matelassé et adapté à tout exercice au sol, ainsi qu'à vos journées en plein air. Léger et facile à enrouler. Inclut des élastiques pour le rangement. *Matière: Mousse à cellules fermées. Mesures: 120x60cm/180x60cm. Usage: Individuel. Sport: Multisport.*

### CÓDIGO DE COLORES



### CARACTERÍSTICAS TÉCNICAS

Material	Foam célula cerrada
Medidas	120x60cm/180x60cm
Uso	Individual
Deporte	Multideporte



## COLCHONETA CAMPING BICOLOR

Ref. 0025140

Esterilla bicolor fabricada en espuma de célula cerrada. Idónea para cualquier deporte así como para jornadas al aire libre. Grabado grueso a dos caras. Densidad de 30 kg/m<sup>3</sup>. **Incluye gomas para su guardado.**

[ENG] BICOLOR CAMPING MAT: Bicolor mat made of closed cell foam. Ideal for any sport as well as for outdoor days. Thick two-sided engraving. Density of 30kg/m<sup>3</sup>. Includes tires for storage. *Material: Closed cell foam. Measures: 180x50x1cm. Use: Individual. Sport: Multisport.*

[FR] TAPIS CAMPING BICOLORE: Tapis bicolor en mousse à cellules fermées. Convient à tous les sports et activités de plein air. Gravure épaisse sur les deux faces. Densité 30 kg/m<sup>3</sup>. Fourni avec des bandes élastiques pour le rangement. *Matière: Mousse à cellules fermées. Mesures: 180x50x1cm. Usage: Individuel. Sport: Multisport.*

### CARACTERÍSTICAS TÉCNICAS

Material	Espuma célula cerrada
Medidas	180x50x1cm
Uso	Individual
Deporte	Multideporte



## COLCHONETA CAMPING MONOCOLOR GRABADO FILM 1 CARA

Ref. 0025141

Espuma de polietileno reticulado de celda cerrada con grabado grueso a una cara. Idónea para cualquier deporte así como para tus jornadas al aire libre. Densidad de 30 kg/m<sup>3</sup>. **Incluye gomas para su guardado.**

[ENG] CAMPING MAT MONOCOLOR ENGRAVED FILM 1 SIDE: Cross-linked closed-cell polyethylene foam with thick engraved on one side. Ideal for any sport as well as for your outdoor days. Density of 30kg/m<sup>3</sup>. Includes tires for storage. *Material: Closed cell foam. Measures: 180x50x1cm. Use: Individual. Sport: Multisport.*

[FR] TAPIS CAMPING UNICOLEUR PELLICULE GRAVÉE 1 FACE: Mousse de polyéthylène réticulé à cellules fermées avec un gaufrage épais sur une seule face. Convient à tous les sports ainsi qu'à vos activités de plein air. Densité 30 kg/m<sup>3</sup>. Fourni avec des élastiques pour le rangement. *Matière: Mousse à cellules fermées. Mesures: 180x50x1cm. Usage: Individuel. Sport: Multisport.*

### CARACTERÍSTICAS TÉCNICAS

Material	Espuma célula cerrada
Medidas	180x50x1cm
Uso	Individual
Deporte	Multideporte





## COLCHONETA PLEGABLE

Ref. 24509

Colchoneta con asa para su transporte. Idónea para diferentes disciplinas deportivas. Plegable en tres partes: 60x60x12cm. Densidad: 18kg/m<sup>3</sup>.

[ENG] FOLDABLE MAT: Mat with handle for transport. Ideal for different sports disciplines. Foldable in three parts: 60x60x12cm. Density: 18kg/m<sup>3</sup>. Material: Ext. Nylon and PVC/Int. Foam. Measures: 180x60x4cm. Use: Individual. Sport: Multisport.

[FR] TAPIS PLIABLE: Tapis avec poignée de transport. Convient à différentes disciplines sportives. Pliable en trois parties: 60x60x12cm. Densité: 18kg/m<sup>3</sup>. Matière: Ext. Nylon et PVC/Int. Mousse. Mesures: 180x60x4cm. Usage: Individuel. Sport: Multisport.

### CÓDIGO DE COLORES



CARACTERÍSTICAS TÉCNICAS	
Material	Ext: Nylon y PVC/Int: Foam
Medidas	180x60x4cm
Uso	Individual
Deporte	Multideporte

## COLCHONETA FITNESS MULTIFUNCION 6 MM

Ref. 0024601

Espuma físicamente reticulada en densidad 50Kg/m<sup>3</sup> y espesor en 6mm, con un grabado medio sin film en una de las caras y en color negro. **Incluye gomas para su guardado.**

[ENG] MULTIFUNCTIONAL FITNESS MAT 6MM: Physically cross-linked foam in density 50Kg/m<sup>3</sup> and is weighed in 6mm, with a medium engraving without film on one side and in black. Includes tires for storage. Material: Closed cell foam. Measures: 175x55cm/Width: 6mm. Use: Individual. Sport: Multisport.

[FR] TAPIS FITNESS MULTIFONCTIONNEL 6MM: Mousse physiquement réticulée en densité 50kg/m<sup>3</sup> et épaisseur en 6mm, avec une gravure moyenne sans film sur une face et en noir. Comprend les pneus pour l'entreposage. Matière: Mousse à cellules fermées. Mesures: 175x55cm/Épaisseur: 6mm. Usage: Individuel. Sport: Multisport.

CARACTERÍSTICAS TÉCNICAS	
Material	Espuma célula cerrada
Medidas	175X55/Grosor: 6mm
Uso	Individual
Deporte	Multideporte



## BOLSA SOFTEE PARA COLCHONETA YOGA

Ref. 0028410

Bolsa para transporte y almacenaje de colchonetas de yoga/pilates. Diseñada con asa y fabricada en material ligero.

[ENG] SOFTEE BAG FOR YOGA MAT: Bag for transport and storage of yoga / pilates mats. Designed with handle and made of lightweight material. Material: 100% Polyester. Measures: Length: 64cm/Diameter: 22,5cm. Use: Individual. Sport: Pilates/Yoga.

[FR] SAC POUR TAPIS YOGA SOFTEE: Sac pour le transport et le rangement des tapis de yoga/pilates. Conçu avec poignée et fabriqué en matériau léger. Matière: 100% Polyester. Mesures: Long: 64cm/Diamètre: 22,5cm. Usage: Individuel. Sport: Pilates/Yoga.

CARACTERÍSTICAS TÉCNICAS	
Material	100% Poliéster
Medidas	Largo: 64cm/Diámetro: 22,5cm
Uso	Individual
Deporte	Yoga/Pilates

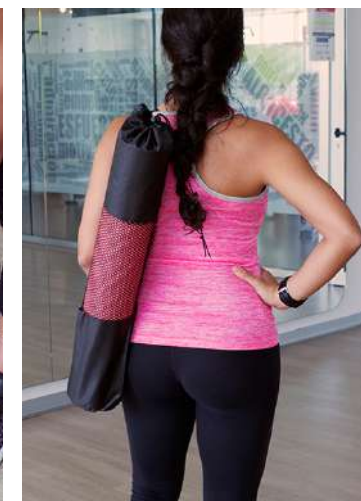

## LOSETA PROTECCIÓN

Ref. A000358 (97x97cm) - A000359 (49x49cm)

Loseta de protección fabricada en espuma físicamente reticulada en densidad de 40kg/m<sup>3</sup> y espesor de 20mm en color azul y con una pequeña carga de EVA que la hace SOFT. Indicada para actividades docentes y deportivas donde se requiera un espacio con suelo acondicionado para escuelas, entrenamientos... **Pieza para uso recreativo.**

[ENG] PROTECTION TILE: Protection tile made of physically reticulated foam with a density of 40kg/m<sup>3</sup> and a thickness of 20mm in blue colour and with a small EVA charge that makes it SOFT. Indicated for teaching and sports activities where a space with conditioned floor is required for schools, training... Part for recreational use. *Material: Reticulated foam. Measures: According to the reference. Use: Collective. Sport: Multisport.*

[FR] TUILE DE PROTECTION: Dalle de protection en mousse physiquement réticulée d'une densité de 40kg/m<sup>3</sup> et d'une épaisseur de 20mm de couleur bleue et avec une petite charge EVA qui la rend douce. Adapté à l'enseignement et aux activités sportives où un espace avec un sol conditionné est nécessaire pour les écoles, les entraînements... Article à usage récréatif. *Matière: Mousse réticulée. Mesures: Selon la référence. Usage: Collectif. Sport: Multisport.*

CARACTERÍSTICAS TÉCNICAS	
Material	Espuma reticulada
Medidas	Según referencia
Uso	Colectivo
Deporte	Multideporte



97x97cm



49x49cm

## PIEZA TATAMI SOFTEE 2.0

Ref. 24411

Tatami indicado para actividades docentes y deportivas donde se requiera un espacio con suelo acondicionado para escuelas, entrenamientos... **Pieza para uso recreativo. Disponible en dos grosores: 2cm y 4cm.**

[ENG] TATAME PIECE SOFTEE 2.0: Indicated for teaching and sports activities where a space with conditioned floor is required for schools, training... Part for recreational use. Available in two thicknesses: 2cm and 4cm. *Material: EVA. Measures: 100x100cm. Use: Collective. Sport: Multisport.*

[FR] PIÈCE DE TATAMI SOFTEE 2.0: Adapté à l'enseignement et aux activités sportives où un espace avec un sol conditionné est nécessaire pour les écoles, les entraînements... Article à usage récréatif. Disponible en deux épaisseurs: 2cm et 4cm. *Matière: EVA. Mesures: 100x100cm. Usage: Collectif. Sport: Multisport.*

CARACTERÍSTICAS TÉCNICAS	
Material	EVA
Medidas	100x100cm
Uso	Colectivo
Deporte	Multideporte



## PACK 4 TAPICES INFANTIL

Ref. A000478

Tapiz de uso doméstico indicado especialmente para zonas de juego. Gracias a su forma de puzzle es ampliable en función de tus necesidades. Fácil de limpiar y almacenar. **Se vende en pack de 4 unidades.**

[ENG] PACK 4 CHILDREN'S TAPESTRIES: A tapestry for domestic use, especially suitable for play areas. Thanks to its puzzle shape it is expandable according to your needs. Easy to clean and store. Sold in pack of 4 units. *Material: EVA. Measures: 60x60x1,2cm. Use: Individual. Sport: Multisport.*

[FR] PAQUET DE 4 TAPISSERIES POUR ENFANTS: Une tapisserie à usage domestique, particulièrement adaptée aux aires de jeux. Grâce à sa forme de puzzle, elle est extensible en fonction de vos besoins. Facile à nettoyer et à ranger. Vendu par lot de 4 unités. *Matière: EVA. Mesures: 60x60x1,2cm. Usage: Individuel. Sport: Multisport.*

CARACTERÍSTICAS TÉCNICAS	
Material	EVA
Medidas	60x60x1,2cm
Uso	Individual
Deporte	Multideporte



## COLCHONETA REFORZADA NEW 5CM

- Ref. 13137C.UNI.D020 - Densidad 20
- Ref. 13137C.UNI.D025 - Densidad 25
- Ref. 13137C.UNI.D100 - Densidad 100
- Ref. 13137C.UNI.D150 - Densidad 150
- Ref. 13137C.UNI.D200 - Densidad 200
- Ref. 13137C.UNI.D30X - Densidad 30 extra dura

## COLCHONETA REFORZADA NEW 10CM

- Ref. 13166C.UNI.D020 - Densidad 20
- Ref. 13166C.UNI.D025 - Densidad 25
- Ref. 13166C.UNI.D100 - Densidad 100
- Ref. 13166C.UNI.D150 - Densidad 150
- Ref. 13166C.UNI.D200 - Densidad 200
- Ref. 13166C.UNI.D30X - Densidad 30 extra dura

Colchoneta formada por espuma de poliuretano de densidad 20 o 25kg/m<sup>3</sup> o en su defecto planchas de aglomerado de 100, 150 y 200 kg/m<sup>3</sup>. Toda ella recubierta por lona plastificada de PVC clase B2 ignífuga de primera lacado a dos caras cuyo peso aproximado sería de 618 grs/m<sup>2</sup>. Los valores de dicha funda seria: tracción urdimbre 230 daN/5cm, desgarrar urdimbre 25daN y desgarrar trama 20daN, adherencia 10 daN/5cm.

Lleva costuras dobles realizadas en la parte interior de la funda quedando la parte exterior libre de cualquier punto dañino. El cierre de la misma se realiza mediante una cremallera de seguridad protegida por doble solapa (1) a un a largo y un ancho de la propia colchoneta. Incluye refuerzos en las esquinas (2), ollados metálicos para salida de aire (3) y asas de quita y pon para su fácil traslado (4). **El uso de la colchoneta se podrá hacer por ambos lados.**

[ENG] REINFORCED MAT NEW 5CM/10CM: Mat formed by polyurethane foam of density 20 or 25kg/m<sup>3</sup> or failing agglomerate sheets of 100, 150 and 200 kg/m<sup>3</sup>. All this covered by plasticized canvas of PVC class B2 fireproof of first lacquered on two sides whose approximate weight would be 618grs/m<sup>2</sup>. The values of this sheath would be: warp traction 230daN/5 cm, warp tear 25daN and weft tear 20daN, adhesion 10daN/5 cm. It has double seams made on the inside of the cover leaving the outer part free of any harmful point. The closure of the same is done by means of a safety zipper protected by double flap to a length and width of the mat itself. It includes reinforcements in the corners, metal pots for air outlet and removable handles for easy transfer. The use of the mat can be done on both sides. *Material: Polyurethane foam. Measures: 200x100cm. Use: Collective. Sport: Multisport.*

[FR] MATELAS RENFORCÉ NEW 5CM/10CM: Matelas en mousse de polyuréthane de densité 20 ou 25kg/m<sup>3</sup> ou, à défaut, en plaques d'aggloméré de 100, 150 et 200kg/m<sup>3</sup>. Le tout recouvert d'une bâche en pvc plastifié ignifugé classe B2, laquée sur les deux faces, d'un poids approximatif de 618grs/m<sup>2</sup>. Les valeurs de cette couverture seraient: traction chaîne 230daN/5cm, déchirement chaîne 25daN et déchirement trama 20daN, adhérence 10daN/5cm. Il est doté de coutures doubles à l'intérieur, ce qui laisse l'extérieur libre de toute couture nuisible. Elle se ferme au moyen d'une fermeture éclair de sécurité protégée par un double rabat sur la longueur et la largeur du tapis. Inclut des coins renforcés, des œillets métalliques pour la sortie d'air et des poignées amovibles pour un transport facile. Le tapis peut être utilisé des deux côtés. *Matière: Mousse de polyuréthane. Mesures: 200x100cm. Usage: Collectif. Sport: Multisport.*



(1) Cremallera con doble solapa

[FR] (1) Fermeture à glissière avec double rabat



(2) Refuerzos en las esquinas

[FR] (2) Renforts d'angle



(3) Ollados para entrada y salida de aire

[FR] (3) Oeillets pour l'entrée et la sortie d'air



(4) Asas de quita y pon

[FR] (4) Poignées amovibles

### CARACTERÍSTICAS TÉCNICAS

Material	Espuma de poliuretano
Medidas	200x100cm
Uso	Colectivo
Deporte	Multideporte



Consulta otras medidas con nuestro Departamento Comercial

## FUNDA IGNÍFUGA REFORZADA COLCHONETA NEW CON CANTONERAS Y ASAS

Ref. 13103C.UNI.005 (5cm) - 13103C.UNI.010 (10cm)

Compuesta por funda en lona de PVC ignífuga, con asas, refuerzos en las esquinas y ollados metálicos para permitir la salida de aire. Con cremallera que permite su fácil substitución.

[ENG] REINFORCED FIRE PROOF MAT COVER NEW WITH CORNER PIECES AND HANDLES: Composed of PVC fire proof canvas cover, with handles, reinforcements in the corners and metal pots to allow the exit of air. With zipper that allows easy replacement. *Material: PVC. Measures: 200x100cm. Use: Collective. Sport: Multisport.*

[FR] HOUSSE IGNIFUGE RENFORCÉE MATELAS NEW AVEC PROTECTIONS D'ANGLE ET POIGNÉES: Composé d'une housse en toile PVC IGNIFUGA, avec poignées, coins renforcés et œillets métalliques pour permettre à l'air de s'échapper. Avec fermeture éclair pour un remplacement facile. *Matière: PVC. Mesures: 200x100cm. Usage: Collectif. Sport: Multisport.*

### COLCHONETA REFORZADA 5CM

- Ref. 13145C.UNI.D020 - Densidad 20
- Ref. 13145C.UNI.D025 - Densidad 25
- Ref. 13145C.UNI.D100 - Densidad 100
- Ref. 13145C.UNI.D150 - Densidad 150
- Ref. 13145C.UNI.D200 - Densidad 200
- Ref. 13145C.UNI.D30X - Densidad 30 extra dura

### COLCHONETA REFORZADA 10CM

- Ref. 13161C.UNI.D020 - Densidad 20
- Ref. 13161C.UNI.D025 - Densidad 25
- Ref. 13161C.UNI.D100 - Densidad 100
- Ref. 13161C.UNI.D150 - Densidad 150
- Ref. 13161C.UNI.D200 - Densidad 200
- Ref. 13161C.UNI.D30X - Densidad 30 extra dura

Colchoneta formada por espuma de poliuretano de densidad 20 o 25kg/m<sup>3</sup> o en su defecto planchas de aglomerado de 100, 150 y 200 kg/m<sup>3</sup>. Toda ella recubierta por lona plastificada de PVC clase B2 ignífuga de primera lacado a dos caras cuyo peso aproximado sería de 618grs/m<sup>2</sup>. Los valores de dicha funda seria: tracción urdimbre 230daN/5cm, desgarre urdimbre 25daN y desgarre trama 20daN, adherencia 10daN/5cm.

Lleva costuras dobles realizadas en la parte interior de la funda quedando la parte exterior libre de cualquier punto dañino. El cierre de la misma se realiza mediante una cremallera de seguridad protegida por doble solapa (1) a un a largo y un ancho de la propia colchoneta. **El uso de la colchoneta se podrá hacer por ambos lados.**

**[ENG]** REINFORCED MAT 5/10CM: Mat formed by polyurethane foam of density 20 or 25kg/m<sup>3</sup> or failing agglomerate sheets of 100, 150 and 200 kg/m<sup>3</sup>. All this covered by plasticized canvas of PVC class B2 fireproof of first lacquered on two sides whose approximate weight would be 618grs/m<sup>2</sup>. The values of this sheath would be: warp traction 230daN/5cm, warp tear 25daN and weft tear 20daN, adhesion 10daN/5cm. It has double seams made on the inside of the cover leaving the outer part free of any harmful point. The closure of the same is done by means of a safety zipper protected by double flap to a length and width of the mat itself. It includes reinforcements in the corners, metal pots for air outlet and removable handles for easy transfer. The use of the mat can be done on both sides. **Material:** Polyurethane foam. **Measures:** 200x100cm. **Use:** Collective. **Sport:** Multisport.

**[FR]** MATELAS RENFORCÉ 5CM/10CM: Matelas en mousse de polyuréthane de densité 20 ou 25kg/m<sup>3</sup> ou, à défaut, en plaques d'aggloméré de 100, 150 et 200kg/m<sup>3</sup>. Le tout recouvert d'une bâche en PVC plastifié ignifugé classe B2, laquée sur les deux faces, d'un poids approximatif de 618grs/m<sup>2</sup>. Les valeurs de cette couverture seraient: traction chaîne 230daN/5cm, déchirement chaîne 25daN et déchirement trame 20daN, adhérence 10daN/5 cm. Il est doté de coutures doubles à l'intérieur, ce qui laisse l'extérieur libre de toute couture nuisible. Elle se ferme au moyen d'une fermeture éclair de sécurité protégée par un double rabat sur la longueur et la largeur du tapis. Le tapis peut être utilisé des deux côtés. **Matériau:** Mousse de polyuréthane. **Mesures:** 200x100cm. **Usage:** Collectif. **Sport:** Multisport.

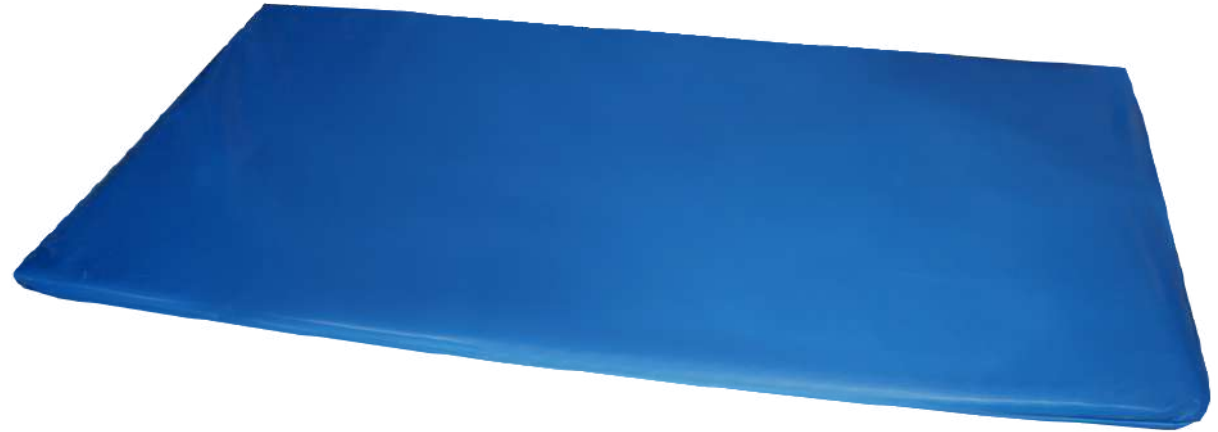

(1) Cremallera con doble solapa

**[ENG]** (1) Double flap zip

**[FR]** (1) Fermeture à glissière avec double rabat

CARACTERÍSTICAS TÉCNICAS	
Material	Espuma de poliuretano
Medidas	200x100cm
Uso	Colectivo
Deporte	Multideporte



Consulta otras medidas con nuestro Departamento Comercial

### FUNDA COLCHONETA

- Ref. 13102C.UNI.005 (5cm) - 13102C.UNI.010 (10cm)

Compuesta por funda en lona PVC ignífuga sin asas.

**[ENG]** REINFORCED FIRE PROOF MAT COVER WITH CORNER PIECES: Composed of fireproof PVC canvas cover without handles. **Material:** PVC. **Measures:** 200x100cm. **Use:** Collective. **Sport:** Multisport.

**[FR]** COUVERTURE DE MATELAS: Housse de matelas en toile PVC ignifuge sans poignées. **Matériau:** PVC. **Mesures:** 200x100cm. **Usage:** Collectif. **Sport:** Multisport.

## COLCHONETA REFORZADA IGNÍFUGA TOTAL

Ref. 13159C.UNI.2105 - Densidad 25 - 5cm

Ref. 13159C.UNI.2110 Densidad 25 - 10cm

Colchoneta formada por espuma de poliuretano de densidad 25kgs/m<sup>3</sup>. Toda ella recubierta por lona plastificada de PVC clase B2 ignífuga de primera lacado a dos caras cuyo peso aproximado sería de 618 grs/m<sup>2</sup>. Los valores de dicha funda sería: tracción urdimbre 230daN/5 cm, desgarrar urdimbre 25daN y desgarrar trama 20daN, adherencia 10daN/5 cm. Lleva costuras dobles realizadas en la parte interior de la funda quedando la parte exterior libre de cualquier punto dañino. El cierre de la misma se realiza mediante una cremallera de seguridad protegida por doble solapa (1) a un largo y un ancho de la propia colchoneta. Incluye refuerzos en las esquinas (2), ollados metálicos para salida de aire (3) y asas de quita y pon para su fácil traslado (4). **El uso de la colchoneta se podrá hacer por ambos lados.**

[ENG] TOTAL REINFORCED FIREPROOF MAT: Mat formed by polyurethane foam of density 25kgs/m<sup>3</sup>. All this covered by plasticized canvas of PVC class B2 fireproof of first lacquered on two sides whose approximate weight would be 618 grs/m<sup>2</sup>. The values of this sheath would be: warp traction 230 daN/5cm, warp tear 25daN and weft tear 20daN, adhesion 10daN/5cm. It has double seams made on the inside of the case or the outside is free of any harmful point. The closure of the same is done by means of a safety zipper protected by double flap to a length and width of the mat itself. It includes reinforcements in the corners, metal pots for air outlet and removable handles for easy transfer. The use of the mat can be done on both sides. *Material: Polyurethane foam. Measures: 200x100cm. Use: Collective. Sport: Multisport.*

[FR] MATELAS RENFORCÉ IGNIFUGÉ TOTAL: Matelas en mousse de polyuréthane de densité 25kg/m<sup>3</sup>. Le tout recouvert d'une bâche en PVC plastifié classe B2 ignifuge, laquée sur les deux faces, d'un poids approximatif de 618 grammes/m<sup>2</sup>. Les valeurs de cette couverture seraient: traction chaîne 230 daN/5cm, déchirement chaîne 25daN et déchirement trame 20daN, adhérence 10daN/5cm. Il est doté de coutures doubles à l'intérieur de la couverture, l'extérieur de la couverture étant exempt de tout point nuisible. Il se ferme au moyen d'une fermeture éclair de sécurité protégée par un double rabat sur la longueur et la largeur du matelas. Il comprend des coins renforcés, des œillets métalliques pour la sortie d'air et des poignées extractibles pour un transport facile. Le matelas peut être utilisé des deux côtés. *Matière: Mousse de polyuréthane. Mesures: 200x100cm. Usage: Collectif. Sport: Multisport.*

### CARACTERÍSTICAS TÉCNICAS

Material	Espuma de poliuretano
Medidas	200x100cm
Uso	Colectivo
Deporte	Multideporte



#### (1) Cremallera con doble solapa

[ENG] (1) Double flap zip  
[FR] (1) Fermeture à glissière avec double rabat



#### (2) Refuerzos en las esquinas

[ENG] (2) Reinforced corners  
[FR] (2) Renforts d'angle

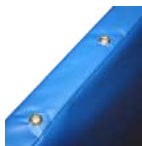

#### (3) Ollados para entrada y salida de aire

[ENG] (3) Eyelets for air inlet and outlet  
[FR] (3) Oeillets pour l'entrée et la sortie d'air



#### (4) Asas de quita y pon

[ENG] (4) Removable handles  
[FR] (4) Poignées amovibles

## CARRO PORTACOLCHONETAS

Ref. 0025203

Carro fabricado en estructura metálica lacada con pintura poliéster. Provisto con dos ruedas fijas y dos giratorias para su fácil manejo.

[ENG] MAT TROLLEY: Trolley made of metal structure lacquered with polyester paint. Provided with two fixed and swivel wheels for easy handling. *Material: Metal. Measures: 200x100cm. Use: Collective. Sport: Multisport.*

[FR] CHARIOT PORTE-MATELAS: Chariot en structure métallique laquée avec une peinture polyester. Equipé de deux roues fixes et deux pivotantes pour une manipulation aisée. *Matière: Métallique. Mesures: 200x100cm. Usage: Collectif. Sport: Multisport.*

### CARACTERÍSTICAS TÉCNICAS

Material	Metálico
Medidas	200x100cm
Uso	Colectivo
Deporte	Multideporte





### QUITAMIEDOS REFORZADO NEW DENSIDAD 20

- Ref. 13216Q.UNI.2020 - 20cm
- Ref. 13216Q.UNI.3020 - 30cm
- Ref. 13216Q.UNI.4020 - 40cm
- Ref. 13216Q.UNI.5025 - 50cm

### QUITAMIEDOS REFORZADO NEW DENSIDAD 25

- Ref. 13216Q.UNI.2025 - 20cm
- Ref. 13216Q.UNI.3025 - 30cm
- Ref. 13216Q.UNI.4025 - 40cm
- Ref. 13216Q.UNI.5025 - 50cm

### QUITAMIEDOS REFORZADO NEW CON CÁMARA DE AIRE

- Ref. 13214Q.UNI.5020 - Densidad 20 - 50cm
- Ref. 13214Q.UNI.5020 - Densidad 25 - 50cm



Colchoneta quitamiedos formada por espuma de poliuretano de densidad 20 o 25kg/m<sup>3</sup>. Toda ella recubierta por lona plastificada de PVC clase B2 ignífuga de primera lacado a dos caras cuyo peso aproximado sería 618 grs/m<sup>2</sup>. Combinada con tejido 3D ideal para permitir la salida y cremallera que permite su fácil sustitución. Los valores de dicha función serían: tracción urdimbre y trama 230daN/5 cm, desgarrar urdimbre 25daN y desgarrar trama 20daN, adherencia 10daN/5 cm. LLeva costuras dobles realizadas en la parte interior de la funda quedando la parte exterior libre de cualquier punto dañino. Incluye refuerzos en las esquinas (1), ollados y asas para su fácil traslado (2). Posibilidad de hacerse en 20, 30, 40 y 50cm. El uso de la colchoneta se podrá hacer por ambos lados. Disponible con cámara de aire en las referencias de 50cm (3). **Producción bajo pedido.**

[ENG] REINFORCED FOOT MAT NEW DENSITY 20/25/WITH AIR CAMERA: Production on request. Foot mat formed by polyurethane foam density 20 or 25kg/m<sup>3</sup>. All this covered by laminated canvas of PVC class B2 fireproof of first lacquered on two sides whose approximate weight would be 618 grs/m<sup>2</sup> and combined with 3D fabric ideal to allow the exit and zipper that allows its easy replacement. The values of this function would be: warp traction and weft 230 daN/5cm, warp tear 25daN and weft tear 20daN, adhesion 10 daN/5cm. It has double seams on the inside of the case leaving the outer part free of any harmful point. It includes reinforcements in the corners, pots and handles for easy transfer. Possibility of being done in 20, 30, 40 and 50cm. The use of the mat can be done on both sides. Available with air chamber in the 50cm references. *Material: Polyurethane foam. Measures: 300x100cm. Use: Collective. Sport: Multisport.*

[FR] SAUTOIR RENFORCÉ NEW DENSITÉ 20/25/AVEC CHAMBRE À AIR: Matelas en mousse de polyuréthane de 20 ou 25kg/m<sup>3</sup> de densité. Tout cela recouvert d'une bâche en PVC plastifié classe B2 ignifugé laqué sur les deux faces dont le poids approximatif est de 618grs/m<sup>2</sup> et combiné avec un tissu 3D idéal pour permettre la sortie et un zip qui permet son facile remplacement. Les valeurs de cette fonction seraient: traction chaîne et trama 230 daN/5cm, déchirement chaîne 25daN et déchirement trama 20daN, adhérence 10 daN/5cm. Il est doté de coutures à doubles soudures, ce qui laisse l'extérieur libre de tout point d'endommagement. Renforts d'angle, œillets et poignées pour un transport facile. Peut être fabriqué en 20, 30, 40 et 50cm. Le matelas peut être utilisé des deux côtés. Disponible avec chambre à air dans les références de 50cm. Fabrication sur demande. *Matière: Mousse de polyuréthane. Mesures: 200x100cm. Usage: Collectif. Sport: Multisport.*



(1) Refuerzos en las esquinas

[ENG] (1) Reinforced corners  
[FR] (1) Renforts d'angle

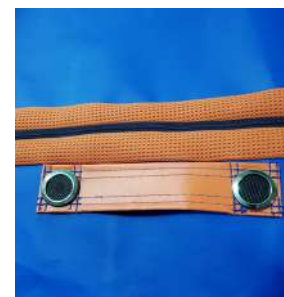

(2) Asas reforzadas de PVC

[ENG] (2) Reinforced PVC handles  
[FR] (2) Poignées en PVC renforcé



(3) Disponible con cámara de aire en las referencias de 50cm

[ENG] (3) Available with air chamber in the 50cm references  
[FR] (3) Disponible avec chambre à air dans les références de 50cm

CARACTERÍSTICAS TÉCNICAS	
Material	Espuma de poliuretano
Medidas	300x200cm
Uso	Colectivo
Deporte	Multideporte



Consulta otras medidas con nuestro Departamento Comercial

### FUNDA IGNÍFUGA REFORZADA QUITAMIEDOS NEW

- Ref. 99242Q.UNI.322 - 20cm
- Ref. 99242Q.UNI.323 - 30cm
- Ref. 99242Q.UNI.324 - 40cm
- Ref. 99242Q.UNI.325 - 50cm

Funda compuesta por funda de lona de PVC ignífuga con asas y con refuerzos en las esquinas. Combinada con tejido 3D para permitir la salida de aire y cremallera que permite su fácil sustitución. **Producción bajo pedido.**

[ENG] REINFORCED FIREPROOF COVER FOR FOOT MAT NEW: Production on request. Composed of fireproof PVC canvas cover with handles and reinforcements in the corners. Combined with 3D fabric to allow air exit and zipper that allows easy replacement. *Material: PVC. Measures: 300x100cm. Use: Collective. Sport: Multisport.*

[FR] HOUSSE IGNIFUGE RENFORCÉE SAUTOIR NEW: Fabrication sur demande. Composé d'une bâche en toile PVC IGNIFUGE avec poignées et coins renforcés. Combiné avec un tissu 3D pour permettre à l'air de s'échapper et une fermeture éclair pour un remplacement facile. *Matière: PVC. Mesures: 200x100cm. Usage: Collectif. Sport: Multisport.*

## QUITAMIEDOS REFORZADO DENSIDAD 20

Ref. 13173Q.UNI.2020 - 20cm  
 Ref. 13173Q.UNI.3020 - 30cm  
 Ref. 13173Q.UNI.4020 - 40cm  
 Ref. 13173Q.UNI.5020 - 50cm

## QUITAMIEDOS REFORZADO DENSIDAD 25

Ref. 13173Q.UNI.2025 - 20cm  
 Ref. 13173Q.UNI.3025 - 30cm  
 Ref. 13173Q.UNI.4025 - 40cm  
 Ref. 13173Q.UNI.5025 - 50cm

## QUITAMIEDOS REFORZADO CON CÁMARA DE AIRE

Ref. 13177Q.UNI.5020 - Densidad 20 - 50cm  
 Ref. 13177Q.UNI.5025 - Densidad 25 - 50cm



Espuma de poliuretano de densidad 20 o 25kg recubierto de lona PVC ignífuga de alta resistencia, combinada con tejido 3D ideal para permitir la salida de aire (1) y cremallera que permite su fácil sustitución. Disponible con cámara de aire en los modelos de 50cm (2). **Producción bajo pedido.**

[ENG] REINFORCED FOOT MAT DENSITY 20/25/WITH AIR CAMERA: Polyurethane foam density 20 or 25kg re covered with high resistance fireproof PVC canvas, combined with 3D fabric ideal to allow the exit of air and zipper that allows easy replacement. Also available with air chamber. Production on request. Material: Polyurethane foam. Measures: 300x200cm. Use: Collective. Sport: Multisport.

[FR] SAUTOIR RENFORCÉ DENSITÉ 20/25/ AVEC CHAMBRE À AIR: Mousse de polyuréthane de densité 20 ou 25kg recouverte d'une bâche en pvc ignifugée haute résistance, combiné à un tissu 3D idéal pour permettre à l'air de s'échapper et à une fermeture éclair pour un remplacement facile. Egalement disponible avec une chambre à air. Production sur demande. Matière: Mousse de polyurethane. Mesures: 300x200cm. Usage: Collectif. Sport: Multisport.

CARACTERÍSTICAS TÉCNICAS	
Material	Espuma de poliuretano
Medidas	300x200cm
Uso	Colectivo
Deporte	Multideporte



(1) Tejido 3D para salida de aire

[ENG] (1) 3D fabric for air outlet  
 [FR] (1) Tissu 3D pour la sortie d'air



(2) Disponible con cámara de aire en las referencias de 50cm

[ENG] (2) Available with air chamber in the 50cm references  
 [FR] (2) Disponible avec chambre à air dans les références de 50cm

## FUNDA IGNÍFUGA REFORZADA QUITAMIEDOS

Ref. 99243Q.UNI.322 - 20cm  
 Ref. 99243Q.UNI.323 - 30cm  
 Ref. 99243Q.UNI.324 - 40cm  
 Ref. 99243Q.UNI.325 - 50cm

Compueta por funda en lona de PVC ignífuga de alta resistencia. Combinada con tejido 3D para permitir la salida de aire y cremallera que permite su fácil sustitución. Producción bajo pedido.

[ENG] REINFORCED FIREPROOF FOOT MAT COVER: Production on request. Composed of high resistance fireproof PVC canvas cover. Combined with 3D fabric to allow air exit and zipper that allows easy replacement. Material: PVC. Measures: 300x200cm. Use: Collective. Sport: Multisport.

[FR] HOUSSE IGNIFUGE RENFORCÉE SAUTOIR: Composé d'une housse en bâche PVC ignifuge haute résistance. Combiné avec un tissu 3D pour permettre à l'air de s'échapper et une fermeture éclair pour un remplacement facile. Fabrication sur demande. Matière: PVC. Mesures: 300x200cm. Usage: Collectif. Sport: Multisport.

## QUITAMIEDOS REFORZADO PLEGABLE DENSIDAD 20

Ref. 13183Q.UNI.2020 - 20cm

Ref. 13183Q.UNI.3020 - 30cm

Ref. 13183Q.UNI.4020 - 40cm

Ref. 13183Q.UNI.5020 - 50cm

## QUITAMIEDOS REFORZADO PLEGABLE DENSIDAD 25

Ref. 13183Q.UNI.2025 - 20cm

Ref. 13183Q.UNI.3025 - 30cm

Ref. 13183Q.UNI.4025 - 40cm

Ref. 13183Q.UNI.5025 - 50cm

Colchoneta quitamiedos fabricada en espuma de poliuretano de densidad 20 y 25kg recubierto de lona de PVC ignífuga de alta resistencia, combinada con tejido 3D ideal para permitir la salida de aire (1) y cremallera que permite su fácil sustitución. Se trata de dos quitamiedos independientes unidos por solapa termosoldada (2) que permite su fácil plegado uno sobre el otro. **Producción bajo pedido.**

[ENG] REINFORCED FOLDABLE FOOT MAT DENSITY 20/25: PRODUCTION ON REQUEST. Polyurethane foam density 20 and 25kg covered with high resistance fireproof PVC canvas, combined with 3D fabric ideal to allow the exit of air (1) and zipper that allows its easy replacement. These are two independent foot mats joined by a thermowelded flap (2) that allows easy folding one over the other. **Material:** Polyurethane foam. **Measures:** 300x20cm. **Use:** Collective. **Sport:** Multisport.

[FR] SAUTOIR RENFORCÉ REPLIABLE DENSITÉ 20/25: Mousse de polyuréthane de densité 20 et 25kg recouverte d'une bâche en pvc ignifugée à haute résistance, combinée à un tissu 3D idéal pour permettre à l'air (1) de s'échapper et à une fermeture éclair pour un remplacement facile. Il se compose de deux garde-corps indépendants reliés par un rabat thermosoudé (2) qui permet de les replier facilement l'un sur l'autre. Fabrication sur demande. **Matière:** Mousse de polyuréthane. **Mesures:** 300x20cm. **Usage:** Collectif. **Sport:** Multisport.

CARACTERÍSTICAS TÉCNICAS	
Material	Espuma de poliuretano
Medidas	300x200cm
Uso	Colectivo
Deporte	Multideporte



(1) Tejido 3D para salida de aire

[ENG] (1) 3D fabric for air outlet  
[FR] (1) Tissu 3D pour la sortie d'air



(2) Solapa termosoldada

[ENG] (2) Heat-sealed flap  
[FR] (2) Rabat thermosoudé

## FUNDA IGNÍFUGA REFORZADA QUITAMIEDOS

Ref. 99241.028.120 - 20cm

Ref. 99241.028.130 - 30cm

Ref. 99241.028.140 - 40cm

Ref. 99241.028.150 - 50cm

Compueta por funda en lona de PVC ignífuga de alta resistencia. Combinada con tejido 3D para permitir la salida de aire y cremallera que permite su fácil sustitución. **Producción bajo pedido.**

[ENG] COVER FOR FOLDING HIGH JUMP MAT: Production on request. Composed of high resistance fireproof PVC canvas cover. Combined with 3D fabric to allow air exit and zipper that allows easy replacement. **Material:** PVC. **Measures:** 300x20cm. **Use:** Collective. **Sport:** Multisport.

[FR] HOUSSE POUR TAPIS EN HAUTEUR REPLIABLE: Composé d'une housse en bâche PVC ignifuge haute résistance. Combiné avec un tissu 3D pour permettre à l'air de s'échapper et une fermeture éclair pour un remplacement facile. Fabrication sur demande. **Matière:** PVC. **Mesures:** 300x20cm. **Usage:** Collectif. **Sport:** Multisport.

## COLCHONETA CLÁSICA 200X100X40CM

Ref. 0509973

Producto formado por espuma de poliuretano de 20kg/m<sup>3</sup> recubierto de lona plastificada de PVC de doble costura ignífuga clase B2 y densidad 618g/m<sup>2</sup>. Provisto de cremallera con carro antilesión para su fácil susitución. Incluye material antiderrapante M2 en su parte inferior.

[ENG] CLASSIC MAT 200X100X40CM: Product formed by polyurethane foam of 20kg /m<sup>3</sup> coated plasticized canvas of PVC double seam fireproof class B2 and density 618g /m<sup>2</sup>. Provided with zipper with anti-injury trolley for easy replacement. Includes anti-skid material M2 in its lower part. Material: Polyurethane foam. Measures: 200x100x40cm. Use: Collective. Sport: Multisport.

[FR] MATELAS CLASSIC 200X100X40CM: Produit en mousse de polyuréthane de 20kg/m<sup>3</sup> recouvert d'une bâche laminée en PVC avec double couture, ignifugé classe B2 et densité 618g/m<sup>2</sup>. Équipé d'une fermeture éclair anti-blessure pour un remplacement facile. Inclus un matériau antidérapant M2 sur la face inférieure. Matière: Mousse de polyuréthane. Mesures: 200x100x40cm. Usage: Collectif. Sport: Multisport.

CARACTERÍSTICAS TÉCNICAS	
Material	Espuma de poliuretano
Medidas	200x100x40cm
Uso	Colectivo
Deporte	Multideporte



## COLCHONETA CLÁSICA 200X200X20CM

Ref. 0509970

Producto formado por espuma de poliuretano de 20kg/m<sup>3</sup> recubierto lona plastificada de PVC de doble costura ignífuga clase B2 y densidad 618g/m<sup>2</sup>. Provisto de cremallera con carro antilesión para su fácil susitución. Incluye material antiderrapante M2 en su parte inferior.

[ENG] CLASSIC MAT 200X200X20CM: Product formed by polyurethane foam of 20kg /m<sup>3</sup> coated plasticized canvas of PVC double seam fireproof class B2 and density 618g/m<sup>2</sup>. Provided with zipper with anti-injury trolley for easy replacement. Includes anti-skid material M2 in its lower part. Material: Polyurethane foam. Measures: 200x200x20cm. Use: Collective. Sport: Multisport.

[FR] MATELAS CLASSIC 200X200X20CM: Produit en mousse de polyuréthane de 20kg/m<sup>3</sup> recouvert d'une bâche laminée en PVC avec double couture, ignifugé classe B2 et densité 618g/m<sup>2</sup>, équipé d'une fermeture éclair anti-blessure pour un remplacement facile. Inclus un matériau antidérapant M2 sur la face inférieure. Matière: Mousse de polyuréthane. Mesures: 200x200x20cm. Usage: Collectif. Sport: Multisport.

CARACTERÍSTICAS TÉCNICAS	
Material	Espuma de poliuretano
Medidas	200x200x20cm
Uso	Colectivo
Deporte	Multideporte



## FIGURA COLCHONETA

Ref. 05063

Colchoneta fabricada en poliuretano de 20kg de densidad y recubierta de polipiel bicolor. Carro cremallera antilesión. Esta figura no tiene posibilidad de unión. **Se vende por unidad.**

[ENG] MAT FIGURE: Figure in the shape of mat made of polyurethane of 20kg density and covered with bicolor leatherette. Anti-injury zipper trolley. This figure cannot be joined. Sold individually. Material: Polyurethane. Measures: 120x60x5cm. Use: Collective. Sport: Psychomotricity.

[FR] MODULE TAPIS: Tapis conçu en polyuréthane de 20kg de densité et recouvert de similicuir bicolor. Fermeture éclair anti-blessure. Ce chiffre ne peut pas être joint. Vendu à l'unité. Matière: Polyuréthane. Mesures: 120x60x5cm. Usage: Collectif. Sport: Psychomotricité.

### CÓDIGO DE COLORES

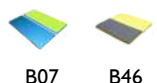

CARACTERÍSTICAS TÉCNICAS	
Material	Poliuretano
Medidas	120x60x5cm
Uso	Colectivo
Deporte	Psicomotricidad

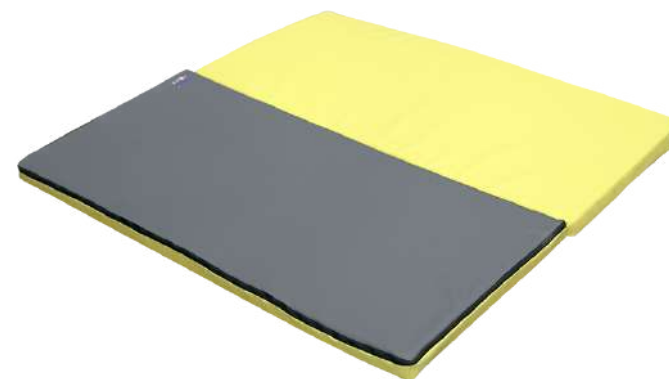

Más productos fabricados con espuma de poliuretano en la sección de **PSICOMOTRICIDAD**. Consulta página 101.

[ENG] More products made of polyurethane foam in the PSYCHOMOTRIC section. See page 101.

[FR] Plus de produits en mousse de polyuréthane dans la section PSYCHOMOTRIC. Voir page 101.

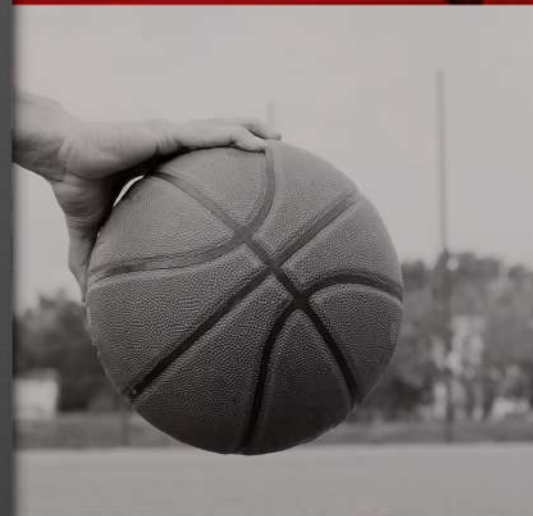
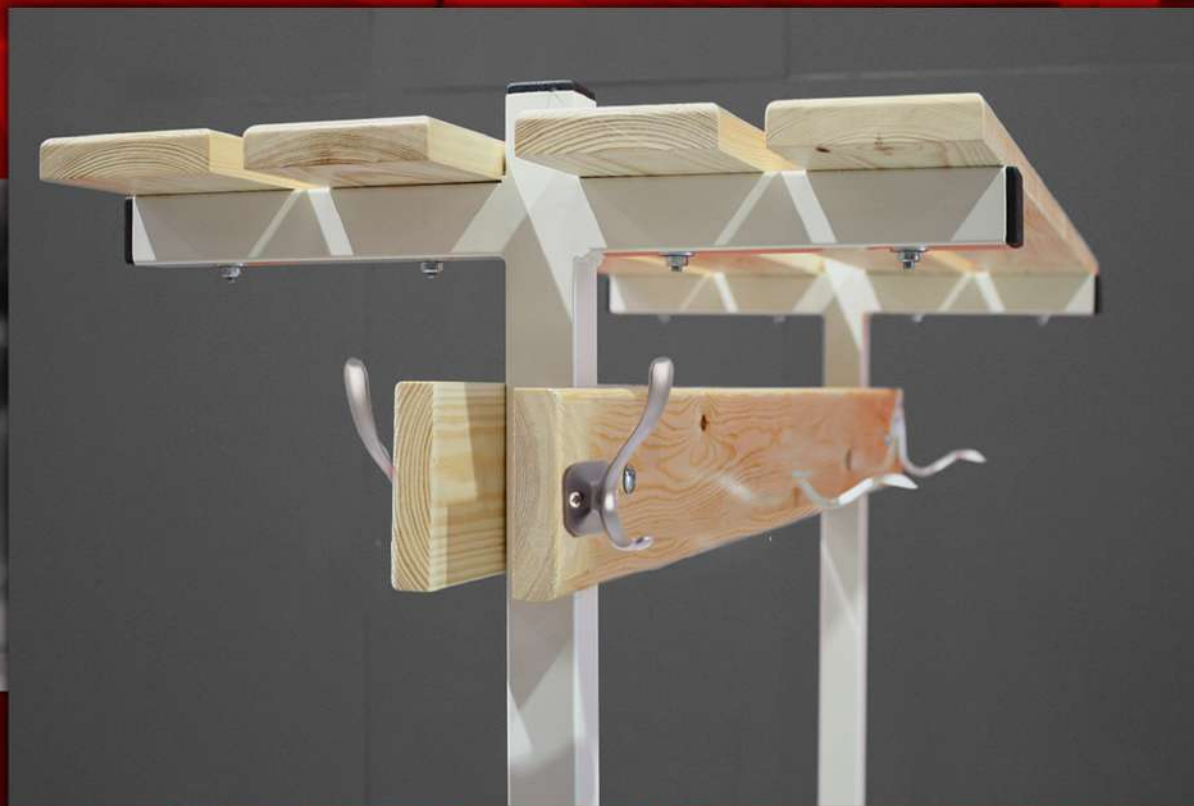

# VESTUARIOS

CHANGING ROOMS - VESTIAIRES

## BANCO DE VESTUARIO SENCILLO SIN ZAPATILLERO

Ref. 12659B

Banco formado por una estructura metálica (patas) de sección de tubo 35x35mm, lacadas en color blanco con pintura poliéster y listones de madera de pino melis de sección 90x20mm, barnizados y pulidos a una cara y por los cantos.

Incluye también tapas de PVC para el tubo de las estructuras metálicas.

Se sirve desmontado con la tornillería necesaria para su montaje.

Medidas una vez montado: 38x49cm (ancho por alto).

Diferentes largos del banco en función de las necesidades: 1m, 1,5m, 2m, 2,5m o 3m.

**Este producto es de fabricación nacional.**

[ENG] BASIC DRESS DESK WITHOUT SHOE: Benche formed by metal structure (legs) of tube section 35x35mm, lacquered in white with polyester paint and slats of pine melis wood of section 90x20mm, varnished and polished on one side and by the edges. It also included PVC caps for the tube of the metal structures. They are served disassembled, with the necessary screws for assembly. Measures once assembled: 38x49cm (width by height). Different bench lengths depending on requirements: 1m, 1,5m, 2m, 2,5m or 3m. This item is manufactured domestically. Material: Iron/Wood. Measures: According to the reference. Use: Collective. Sport: Multisport.

[FR] BANC DE VESTIAIRE SIMPLE SIN AVEC COMPARTIMENT POUR CHAUSSURE: Banc formé par structure métallique (pieds) de section tubulaire 35x35mm, laqués en blanc avec peinture polyester et lattes de bois de pin melis de section 90x20mm, vernis et polis d'un côté et par les bords. J'ai également inclus des bouchons en PVC pour le tube des structures métalliques. Ils sont servis démontés, avec les vis nécessaires au montage. Mesure une fois assemblée: 38x49cm (largeur par hauteur). Différentes longueurs de bancs en fonction des besoins: 1m, 1,5m, 2m, 2,5m ou 3m. Ce produit est de fabrication nationale. Matière: Fer/Bois. Mesures: Selon la référence. Usage: Collectif. Sport: Multisport.

CARACTERÍSTICAS TÉCNICAS	
Material	Hierro/Madera
Medidas	Según referencia
Uso	Colectivo
Deporte	Multideporte



### FICHA DE MONTAJE

Descarga la ficha de montaje entrando en la referencia del producto en [jimsports.shop](http://jimsports.shop) o escanea el código QR.



**FENOMEL**  
FENÓLICOS Y MELAMINAS AL CORTE

Descubre más opciones de bancos de vestuario fabricados en fenólico escaneando el siguiente código QR.

Si lo prefieres también puedes escribir a [fenomel@emeinversia.com](mailto:fenomel@emeinversia.com) y nuestro equipo te proporcionará toda la información que necesites.

[ENG] Discover more options of wardrobe benches made of phenolic by scanning the following QR code. If you prefer, you can also write to [fenomel@emeinversia.com](mailto:fenomel@emeinversia.com) and our team will provide you with all the information you need.

[FR] Découvrez d'autres options de bancs d'armoire en phénolique en scannant le code QR suivant. Si vous préférez, vous pouvez également écrire à [fenomel@emeinversia.com](mailto:fenomel@emeinversia.com) et notre équipe vous fournira toutes les informations dont vous avez besoin.



## BANCO DE VESTUARIO SENCILLO CON ZAPATILLERO

Ref. 12664B

Banco formado por estructura metálica (patas) de sección de tubo 35x35mm, lacadas en blanco con pintura poliéster y listones de madera de pino melis de sección 90x20mm, barnizados y pulidos a una cara y por los cantos.

Incluye también tapas de PVC para el tubo de las estructuras metálicas.

Se sirve desmontado con la tornillería necesaria para su montaje.

Medidas una vez montado: 38x49cm (ancho por alto).

Diferentes largos del banco en función de las necesidades: 1m, 1,5m, 2m, 2,5m o 3m.

**Este producto es de fabricación nacional.**

[ENG] BASIC DRESS DESK WITH SHOE: Benche formed by metal structure (legs) of tube section 35x35mm, lacquered in white with polyester paint and slats of pine melis wood of section 90x20mm, varnished and polished on one side and by the edges. It also included PVC caps for the tube of the metal structures. They are served disassembled, with the necessary screws for assembly. Measures once assembled: 38x49cm (width by height). Different bench lengths depending on requirements: 1m, 1,5m, 2m, 2,5m or 3m. This item is manufactured domestically. Material: Iron/Wood. Measures: According to reference. Use: Collective. Sport: Multisport.

[FR] BANC DE VESTIAIRE SIMPLE AVEC COMPARTIMENT POUR CHAUSSURE: Banc formé par structure métallique (pieds) de section tubulaire 35x35mm, laqués en blanc avec peinture polyester et lattes de bois de pin melis de section 90x20mm, vernis et polis d'un côté et par les bords. J'ai également inclus des bouchons en PVC pour le tube des structures métalliques. Ils sont servis démontés, avec les vis nécessaires au montage. Mesure une fois assemblée: 38x49cm (largeur par hauteur). Différentes longueurs de bancs en fonction des besoins: 1m, 1,5m, 2m, 2,5m ou 3m. Cet article est fabriqué dans le pays. Matière: Fer/Bois. Mesures: Selon la référence. Usage: Collectif. Sport: Multisport.

CARACTERÍSTICAS TÉCNICAS	
Material	Hierro/Madera
Medidas	Según referencia
Uso	Colectivo
Deporte	Multideporte



### FICHA DE MONTAJE

Descarga la ficha de montaje entrando en la referencia del producto en [jimsports.shop](http://jimsports.shop) o escanea el código QR.





## BANCO DE VESTUARIO CON RESPALDO

Ref. 12620B

Banco formado por estructura metálica (patas) de sección de tubo 35x35mm, lacadas en blanco con pintura poliéster y listones de madera de pino melis de sección 90x20mm.

Incluye también tapas de PVC para el tubo de las estructuras metálicas.

Se sirve desmontado con la tornillería necesaria para su montaje.

Medidas una vez montado: 38x81 cm (ancho por alto).

Diferentes largos del banco en función de las necesidades: 1m, 1,5m, 2m, 2,5m o 3m.

**Este producto es de fabricación nacional.**

[ENG] DRESS DESK WITH BACKUP: Benche formed by metal structure (legs) of tube section 35x35mm, lacquered in white with polyester paint and slats of pine wood melis of section 90x20mm. They are served disassembled, with the necessary screws for assembly. It also includes PVC caps for the tube of metal structures. Measures once assembled: 38x81cm (width by height). Different bench lengths depending on requirements: 1m, 1.5m, 2m, 2.5m or 3m. This item is manufactured domestically. *Material: Iron/Wood. Measures: According to reference. Use: Collective. Sport: Multisport.*

[FR] BANC DE VESTIAIRE AVEC DOSSIER: Bancs formé par structure métallique (pieds) de section tubulaire 35x35mm, laqués en blanc avec peinture polyester et lattes de bois de pin melis de section 90x20mm. Il comprend également des bouchons en PVC pour le tube des structures métalliques. Ils sont servis démontés, avec les vis nécessaires au montage. Mesures une fois assemblées: 38x81cm (largeur par hauteur). Différentes longueurs de bancs en fonction des besoins: 1m, 1,5m, 2m, 2,5m ou 3m. Cet article est fabriqué dans le pays. *Matière: Fer/Bois. Mesures: Selon la référence. Usage: Collectif. Sport: Multisport.*

CARACTERÍSTICAS TÉCNICAS	
Material	Hierro/Madera
Medidas	Según referencia
Uso	Colectivo
Deporte	Multideporte



### FICHA DE MONTAJE

Descarga la ficha de montaje entrando en la referencia del producto en [jimsports.shop](http://jimsports.shop) o escanea el código QR.



## BANCO DE VESTUARIO ANCLADO A LA PARED

Ref. 12654B

Banco formado por estructura metálica (patas) de sección de tubo 35x35mm, lacadas en blanco con pintura poliéster y listones de madera de pino melis de sección 90x20mm, barnizados y pulidos a una cara y por los cantos.

Incluye también tapas de PVC para el tubo de las estructuras metálicas.

Se sirven desmontados con la tornillería necesaria para su montaje.

**\*No incluye la tornillería para anclar a la pared.**

Medidas una vez montado: 38x99cm (ancho por alto).

Diferentes largos del banco en función de las necesidades: 1m, 1,5m, 2m, 2,5m o 3m.

**Este producto es de fabricación nacional.**

[ENG] DESK DRESS ANCHORED TO THE WALL: Benche formed by metal structure (legs) of tube section 35x35mm, lacquered in white with polyester paint and slats of pine melis wood of section 90x20mm, varnished and polished on one side and by the edges. It also included PVC caps for the tube of the metal structures. They are served disassembled, with the necessary screws for assembly. Does not include screws to anchor to the wall. Measures once assembled: 38x99cm (width by height). Different bench lengths depending on requirements: 1m, 1.5m, 2m, 2.5m or 3m. This item is manufactured domestically. *Material: Closed cell foam. Measures: 175x55cm/Width: 6mm. Use: Individual. Sport: Multisport.*

[FR] BANC VESTIAIRE ANCRÉ A LA PAFILET: Banc formé par structure métallique (pieds) de section tubulaire 35x35mm, laqués en blanc avec peinture polyester et lattes de bois de pin melis de section 90x20mm, vernis et polis d'un côté et par les bords. J'ai également inclus des bouchons en PVC pour le tube des structures métalliques. Ils sont servis démontés, avec les vis nécessaires au montage. N'inclut pas de vis à ancrer au mur. Mesure une fois assemblée: 38x99cm (largeur par hauteur). Différentes longueurs de bancs en fonction des besoins: 1m, 1,5m, 2m, 2,5m ou 3m. Cet article est fabriqué dans le pays. *Matière: Fer/Bois. Mesures: Selon la référence. Usage: Collectif. Sport: Multisport.*

CARACTERÍSTICAS TÉCNICAS	
Material	Hierro/Madera
Medidas	Según referencia
Uso	Colectivo
Deporte	Multideporte



### FICHA DE MONTAJE

Descarga la ficha de montaje entrando en la referencia del producto en [jimsports.shop](http://jimsports.shop) o escanea el código QR.



## BANCO VESTUARIO SENCILLO CON ZAPATILLERO, PERCHA Y ESTANTE SUPERIOR

Ref. 12674B

Banco formado por estructura metálica (patas) de sección de tubo 30x30mm, lacadas en blanco con pintura poliéster y listones de madera de pino melis de sección 90x20mm, barnizados y pulidos a una cara y por los cantos.

Incluye también tapas de PVC para el tubo de las estructuras metálicas.

Se sirve desmontado con la tornillería necesaria para su montaje.

Medidas una vez montado: 38x181cm (ancho por alto). Diferentes largos del banco en función de las necesidades: 1m, 1,5m, 2m, 2,5m o 3m.

**Este producto es de fabricación nacional.**

[ENG] DESK BASIC DRESS WITH SHOE, HANGER AND TOP SHELF: Benches formed by metal structure (legs) of tube section 35x35 mm, lacquered in white with polyester paint and slats of pine melis wood of section 90x20mm, varnished and polished on one side and by the edges. They are served disassembled, with the necessary screws for assembly. It also includes PVC caps for the tube of metal structures. Measures once assembled: 38x181cm (width by height). Different bench lengths depending on requirements: 1m, 1,5m, 2m, 2,5m or 3m. This item is manufactured domestically. *Material: Iron/Wood. Measures: According to reference. Use: Collective. Sport: Multisport.*

[FR] BANC VESTIAIRE SIMPLE AVEC AVEC COMPARTIMENT POUR CHAUSSURE, CINTRE ET ÉTAGÈRE SUPERIOR: Banc formé par structure métallique (pieds) de section tubulaire 35x35mm, laqués en blanc avec peinture polyester et lattes de bois de pin melis de section 90x20mm, vernis et polis d'un côté et par les bords. Il comprend également des bouchons en PVC pour le tube des structures métalliques. Ils sont servis démontés, avec les vis nécessaires au montage. Mesures une fois assemblées: 38x181cm (largeur par hauteur). Différentes longueurs de bancs en fonction des besoins: 1m, 1,5m, 2m, 2,5m ou 3m. Cet article est fabriqué dans le pays. *Matière: Fer/Bois. Mesures: Selon la référence. Usage: Collectif. Sport: Multisport.*

### CARACTERÍSTICAS TÉCNICAS

Material	Hierro/Madera
Medidas	Según referencia
Uso	Colectivo
Deporte	Multideporte



### FICHA DE MONTAJE

Descarga la ficha de montaje entrando en la referencia del producto en [jimsports.shop](http://jimsports.shop) o escanea el código QR.



## BANCO VESTUARIO DOBLE CON ZAPATILLERO, PERCHA Y ESTANTE SUPERIOR

Ref. 12680B

Banco formado por estructura metálica (patas) de sección de tubo 30x30mm, lacadas en blanco con pintura poliéster y listones de madera de pino melis de sección 90x20mm, barnizados y pulidos a una cara y por los cantos.

Incluye también tapas de PVC para el tubo de las estructuras metálicas.

Se sirve desmontado con la tornillería necesaria para su montaje.

Medidas una vez montado: 38x181cm (ancho por alto). Diferentes largos del banco en función de las necesidades: 1m, 1,5m, 2m, 2,5m o 3m.

**Este producto es de fabricación nacional.**

[ENG] DESK BASIC DRESS WITH SHOE, HANGER AND TOP SHELF: Benches formed by metal structure (legs) of tube section 35x35mm, lacquered in white with polyester paint and slats of pine melis wood of section 90x20mm, varnished and polished on one side and by the edges. They are served disassembled, with the necessary screws for assembly. It also includes PVC caps for the tube of metal structures. Measures once assembled: 38x181cm (width by height). Different bench lengths depending on requirements: 1m, 1,5m, 2m, 2,5m or 3m. This item is manufactured domestically. *Material: Iron/Wood. Measures: According to reference. Use: Collective. Sport: Multisport.*

[FR] BANC VESTIAIRE SIMPLE AVEC AVEC COMPARTIMENT POUR CHAUSSURE, CINTRE ET ÉTAGÈRE SUPERIOR: Banc formé par structure métallique (pieds) de section tubulaire 35x35mm, laqués en blanc avec peinture polyester et lattes de bois de pin melis de section 90x20mm, vernis et polis d'un côté et par les bords. Il comprend également des bouchons en PVC pour le tube des structures métalliques. Ils sont servis démontés, avec les vis nécessaires au montage. Mesures une fois assemblées: 38x181cm (largeur par hauteur). Différentes longueurs de bancs en fonction des besoins: 1m, 1,5m, 2m, 2,5m ou 3m. Cet article est fabriqué dans le pays. *Matière: Fer/Bois. Mesures: Selon la référence. Usage: Collectif. Sport: Multisport.*

### CARACTERÍSTICAS TÉCNICAS

Material	Hierro/Madera
Medidas	Según referencia
Uso	Colectivo
Deporte	Multideporte



### FICHA DE MONTAJE

Descarga la ficha de montaje entrando en la referencia del producto en [jimsports.shop](http://jimsports.shop) o escanea el código QR.





## PERCHERO DE MADERA

Ref. 12691P

Percheros por tabla de madera sección 90x20mm con perchas metálicas lacadas en blanco.

**No incluye la tornillería para anclar a la pared.**

Número de perchas según el tamaño del perchero:

- 1m - 3 perchas.
- 1,5m - 5 perchas.
- 2m - 6 perchas.
- 2,5m - 7 perchas.
- 3m - 8 perchas.



[ENG] WOODEN HANGER: Coat racks by wooden board section 90x20 mm with metal hangers lacquered in white. Does not include screws to anchor to the wall. Number of rods depending on the size of the rack: 1m-3hangers. 1,5m-5hangers. 2m-6hangers. 2,5m-7hangers. 3m-8hangers. *Material: Brass/Wood. Measures: According to the reference. Use: Collective. Sport: Multisport.*

[FR] PORTEMANTEAU DE EN BOIS: Porte-manteaux par section de planche de bois 90x20mm avec cintres métalliques laqués en blanc. N'inclut pas de vis à ancrer au mur. Le nombre de tiges dépend de la taille de l'étagère: 1m-3cintres. 1,5m-5cintres. 2m-6cintres. 2,5m-7cintres. 3m-8cintres. *Matière: Laiton/Bois. Mesures: Selon la référence. Usage: Collectif. Sport: Multisport.*



CARACTERÍSTICAS TÉCNICAS	
Material	Latón/Madera
Medidas	Según referencia
Uso	Colectivo
Deporte	Multideporte



## PERCHERO ANTIVANDÁLICO

Ref. 12685P

Percheros antivandálicos fabricados en una sola pieza de estructura metálica para colocar directamente en la pared. Sección tubo 4x2mm. Las perchas se sitúan a 23,5cm entre ellas.

**No incluye la tornillería para anclar a la pared.**

**Producto de fabricación nacional y bajo pedido.**

Número de perchas según el tamaño del perchero:

- 1m - 5 perchas.
- 1,5m - 7 perchas.
- 2m - 9 perchas.
- 2,5m - 11 perchas.
- 3m - 15 perchas.

CARACTERÍSTICAS TÉCNICAS	
Material	Hierro
Medidas	Según referencia
Uso	Colectivo
Deporte	Multideporte

[ENG] ANTIVANDAL HANGER: Manufactured in a single piece of metal structure to place directly to the wall, tube section 4x2mm, hangers separated 23,5cm between them. Does not include screws to anchor to the wall. Number of rods depending on the size of the rack: 1m-5hangers. 1,5m-7hangers. 2m-9hangers. 2,5m-11hangers. 3m-15hangers. *Material: Iron. Measures: According to the reference. Use: Collective. Sport: Multisport.*

[FR] PORTEMANTEAU ANTIVANDALICO: Fabriqué dans une seule pièce de structure métallique à placer directement au mur, section de tube 4x2mm, cintres séparés de 23,5cm entre eux. N'inclut pas de vis à ancrer au mur. Le nombre de tiges dépend de la taille de l'étagère: 1m-5cintres. 1,5m-7cintres. 2m-9cintres. 2,5m-11cintres. 3m-15cintres. *Matière: Fer. Mesures: Selon la référence. Usage: Collectif. Sport: Multisport.*

## PERCHERO CON ESTANTE SUPERIOR

Ref. 12696P

Percheros por tabla de madera sección 90x20mm con perchas metálicas y estante superior para colocación de enseres personales.

Medidas una vez montado: 24x28cm (ancho por alto).

**No incluye la tornillería para anclar a la pared.**

Número de perchas según el tamaño del perchero:

- 1m - 3 perchas.
- 1,5m - 5 perchas.
- 2m - 6 perchas.
- 2,5m - 7 perchas.
- 3m - 8 perchas.

[ENG] HANGER WITH TOP SHELF: Coat hangers made of 90x20mm section wooden board with metal hangers and upper shelf for personal belongings. Measures once assembled: 24x28cm (width by height). Does not include screws to anchor to the wall. Number of rods depending on the size of the rack: 1m-3hangers. 1,5m-5hangers. 2m-6hangers. 2,5m-7hangers. 3m-8hangers. *Material: Iron/Wood. Measures: According to the reference. Use: Collective. Sport: Multisport.*

[FR] PORTEMANTEAU AVEC ÉTAGÈRE SUPERIOR: Porte-manteaux en panneaux de bois de section 90x20mm avec cintres métalliques et étagère supérieure pour les effets personnels. Mesure une fois assemblée: 24x28cm (largeur par hauteur). N'inclut pas de vis à ancrer au mur. Le nombre de tiges dépend de la taille de l'étagère: 1m-3cintres. 1,5m-5cintres. 2m-6cintres. 2,5m-7cintres. 3m-8cintres. *Matière: Fer/Bois. Mesures: Selon la référence. Usage: Collectif. Sport: Multisport.*

CARACTERÍSTICAS TÉCNICAS	
Material	Hierro/Madera
Medidas	Según referencia
Uso	Colectivo
Deporte	Multideporte









**GRUPO JIM SPORTS**

Polígono Industrial de Palas de Rei - S/N 27200 Lugo

Teléfono: +34 982 286 100

Email: [ventas@jimsports.com](mailto:ventas@jimsports.com)